

HYUNDAI



PRIRUČNIK ZA VLASNIKA AUTOMOBILA

Uputstva za rad

Uputstva za održavanje

Specifikacije

Sve informacije u ovom Priručniku su bile aktuelne u vreme štampanja Priručnika. HYUNDAI zadržava pravo da izvrši izmene u bilo koje vreme kao deo svoje politike stalnog poboljšavanja kvaliteta proizvoda.

Ovaj priručnik se odnosi na sve aktuelne HYUNDAI modele i uključuje opise i objašnjenja kako za dodatnu tako i za standardnu opremu. Kao rezultat toga može se desiti da u ovom priručniku naiđete na materijal koji se ne odnosi na vaš tip vozila.

Neki modeli automobila imaju fabrički ugrađene komande za upravljanje sa desne strane vozila (RHD). Sva objašnjenja kao i sve ilustracije za neke od modela sa ugrađenim komandama za upravljanje sa desne strane automobila možete koristiti iz ovog priručnika, uzimajući u obzir da se Priručnik odnosi na modele vozila koji imaju komande za upravljanje automobilom na suprotnoj strani.

**MERE PREDOSTROŽNOSTI:
IZMENE NA VAŠEMHYUNDAI VOZILU**

Na Vašem HYUNDAI vozilu ne bi trebalo vršiti bilo kakve izmene. One mogu nepovoljno da utiču na bezbednost, trajnost i osnovne tehničke karakteristike vašeg HYUNDAI vozila. Oštećenja izazvana izmenama ili prepravkama su u suprotnosti sa uslovima garantnog roka proizvođača.

UGRADNJA RADIO STANICE ILI MOBILNOG TELEFONA

Vaše vozilo ima elektronsko ubrizgavanje goriva kao i druge elektronske komponente. Može se desiti da nepravilno instaliranje / podešavanje radio stanice ili mobilnog telefona nepovoljno utiče na elektronske sisteme. Iz tog razloga preporučujemo da pažljivo pratite sva uputstva proizvođača ili da se konsultujete sa svojim ovlašćenim HYUNDAI serviserom radi neophodnih mera predostrožnosti ili specijalnih instrukcija ukoliko se odlučite da ugradite jedan od ovih uređaja

UPOZORENJA VEZANA ZA BEZBEDNOST I MOGUĆA OŠTEĆENJA VOZILA

Ovaj priručnik sadrži informacije pod naslovom:

UPOZORENJE, MERE PREDOSTROŽNOSTI , NAPOMENA i odnose se na:



UPOZORENJE:

Nepridržavanje ovog upozorenja može izazvati štetu, ili ozbiljne povrede ili smrt vama ili nekoj drugoj osobi. Pridržavajte se saveta upozorenja.



MERE PREDOSTROŽNOSTI

Nepridržavanje ovih mera predostrožnosti može prouzrokovati štetu na vozilu ili opremi. Pridržavajte svih mera predostrožnosti

*** NAPOMENA**

Ukazuje na interesantne ili korisne informacije.

UVOD

Hvala Vam što ste izabrali Hyundai . Čast nam je da Vam poželimo dobrodošlicu među sve brojnije vozače Hyundai vozila. Unapredjena tehnika izrade i visoki kvalitet konstrukcije svakog Hyundai vozila je ono čime se mi ponosimo. Ovaj Vlasnički priručnik će Vas upoznati sa karakteristikama i načinom rada vašeg novog HYUNDAI vozila. Savetujemo vam da ga pažljivo pročitate jer informacije koje se u njemu nalaze mogu znatno da doprinesu zadovoljstvu koje vam pruža Vaš novi automobil
Proizvođač Vam savetuje da celokupno servisiranje i održavanja Vašeg automobila vrši HYUNDAI ovlašćeni serviser. Njihovi serviseri su spremni da vam pruže visoko kvalitetno servisiranje i održavanje ili neku drugu vrstu pomoći.

HYUNDAI MOTOR COMPANY

Napomena: S obzirom da će i novom vlasniku biti potrebne informacije koje se nalaze u ovom Priručniku, molimo vas da, ukoliko prodajete svoje Hyundai vozilo, priručnik ostavite u vozilu kako bi i novi vlasnik mogao da ga koristi. Zahvaljujemo se.



MERE PREDOSTROŽNOSTI:

Može doći do ozbiljnih oštećenja motora upotrebom lošeg kvaliteta goriva i maziva koja nije u skladu sa Hyundai specifikacijama. Uvek koristite visoko kvalitetna goriva i maziva koja su u skladu sa specifikacijama na str. 8 - 4 u delu o specifikaciji vozila.

Zaštićeno autorskim pravima iz 2011 godine Hyundai Motor Company Sva prava su zadržana. Materijal iz ove publikacije ne sme biti umnožavan bez dozvole HYUNDAI MOTOR COMPANY u pisanom obliku.

VODIČ ZA ORIGINALNE HYUNDAI DELOVE

1. Šta su originalni HYUNDAI delovi?

Hyundai originalni delovi su isti delovi koje je koristila firma HYUNDAI MOTOR COMPANY u proizvodnji vozila. Oni su konstruisani i testirani da kako bi pružili svojim kupcima optimalnu bezbednost, radni učinak i pouzdanost.

2. Zašto treba da koristite originalne delove ?

Hyundai originalni delovi su projektovani i izrađeni tako da zadovolje stroge zahteve originalne proizvodnje. Upotrebom delova koji su imitacija, lažni ili polovni ograničena garancija za novo vozilo se neće odnositi , kao niti jedna druga Hyundai garancija



Pored toga kvar ili loš rad originalnih Hyundai delova prouzrokovan ugradnjom ili kvarom delova koji su imitacija, lažni ili polovni ne priznaje firma HYUNDAI MOTOR COM-PANY

3. Kako možete razlikovati kupljene originalne Hyundai delove ?

Potražite logotip originalnih Hyundai delova na pakovanju.

Tekst na specifikaciji izvoza napisan je samo na engleskom.

Hyundai originalni delovi se prodaju samo preko ovlašćene distributerske, dilerske i servisne mreže.

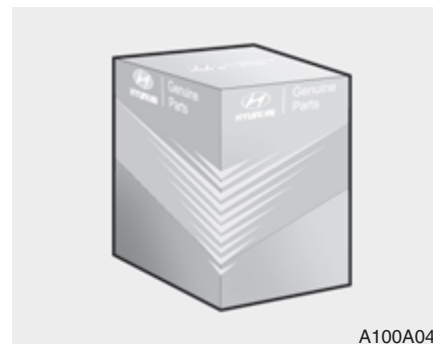
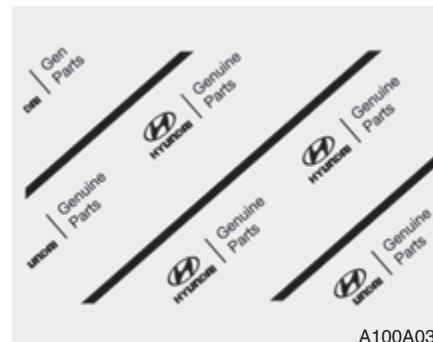
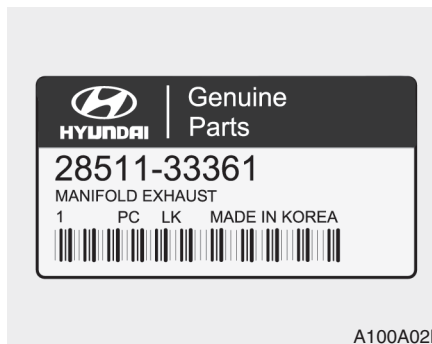



SADRŽAJ

Uvod	1
Vaše vozilo na prvi pogled	2
Sigurnonsi sistemi vašeg vozila	3
Karakteristike vašeg vozila	4
Upravljanje vozilom	5
Kako postupiti u vanrednim situacijama	6
Održavanje	7
Specifikacije i informacije za vlasnika	8
Index	I

Index

I

A

Nalepnica upozorenja za vazdušne jastuke	3-56
Svetlo upozorenja za vazdušne jastuke	3-40
Vazdušni jastuci	3-37
Vazdušna zavesa	3-47
Vozačev/suvozač.prednji vazd.jastuk	3-43
Bočni vazdušni jastuk	3-46
SRS komponente i način rada	3-41
Prečišćivač vazduha	7-40
Alarmni sistem	4-14
Antena (glass)	4-115
Anti-lock brake system (ABS)	5-26
Briga o izgledu vozila	7-85
Briga o vozilu spolja	7-85
Briga o vozilu (unutrašnjost)	7-90
Naslon za ruku	3-13
Pepeljara.....	4-110
Audio sistem	4-115
Antena(na vetr.staklu)	4-115
Audio kontrole na upravljaču	4-116
Automatski sistem odmagljivanja stakala.....	4-104
Automatski sistem klimatizacije	4-93
Uredjaj za klimatizaciju	4-99
Automatski sistem grejanja i klimatizacije	4-94

Ručno podešavanje sistema grejanja i klimatizacije

.....	4-95
Automatski menjač	5-16
Sportski režim	5-19
Sistem za zaključavanje menjača.....	5-20
Aux, USB & iPod priključak.....	4-112

B

Baterija.....	7-46
Funkcija uštede baterije	4-72
Pre započinjanja vožnje	5-3
Držać za čaše i flaše.....	4-110
Kočioni sistem.....	5-23
Anti-lock brake sistem (ABS)	5-26
Electronic stability program (ESP)	5-28
Kočnice	5-23
Parkirna kočnica	5-25
Sistem za upravljanje stabilnosti vozila(Vehicle stability management).....	5-33
Tečnost kočnica/kvačila	7-38
Zamena sijalica	7-70
Jačina(watt) sijalica	8-2
Start/stop prekidač	5-8

C

Kamera (hod u nazad)	4-70
Kapacitet (Ulja i maziva)	8-4
Briga	
Briga o spoljašnjem izgledu vozila	7-85
Briga o unutrašnjosti vozila	7-90
Briga o pneumaticima	7-49
Centralna pregrada na konzoli	4-105
Prekidač centralne brave	4-19
Oznaka vozila	8-6
Lanci	
Postavljanje lanaca	5-45
Zamena pneumatika	6-9
Provera pritiska u pneumaticima	7-50
Dodatni sigurnosni sistem za decu	3-27
ISOFIX sistem	3-33
Sigurnosni pojasevi	3-28
Sistem kuka	3-31
SIgurnosno zaključavanje brave zadnjih vrata	4-20
Upaljač za cigarete	4-109
Svež vazduh	4-105
Filter vazduha	4-92
Filter uredjaja za klimatizaciju	7-41
Časovnik (Digitalni)	4-108
Kačenje odeće	4-113
Kombinovani instrumente,pogledaj instrument tabla ..	4-44
Kompaktni rezervni točak	6-14

Zamena- kompaktni rezervni točak	7-54
Rashladna tečnost motora	7-35
Sistem kontrole izduvnih gasova	7-91
Sistem krstareće vožnje	5-34
Osvetljenje instrument table	4-44

D

Odmagljivanje(Vetrobransko staklo)	4-101
Lokika odmagljivanja (Vetrobransko staklo)	4-103
Grejači (Zadnje vetrob.staklo)	4-83
Odljednivanje (Vetrobransko staklo)	4-101
Digitalni časovnik	4-108
Dimenzije	8-2
Ekran, pogledaj osvetljenje instrument table	4-45
Ekran	4-44
Brave na vratima	4-17
Prekidačcentralne brave	4-19
Sigurnosno zaključavanje zadnjih vrata	4-20
Držać za čaše	4-110
Prednji vazdušni jastuci	3-43
Noćna vožnja	5-41

Vožnja u poplavljenim krajevima5-42
Vožnja po kiši.....5-42

E

Ekonomična vožnja5-38
Elektronsko hromirano ogledalo (ECM)4-40
Servo upravljač4-37
Program elektronske stabilnosti(ESP).....5-28
E-oznaka8-7
Pokretanje vozila u vanrednim situacijama6-4
 Kablovi za startovanje motora6-4
 Guranje vozila6-6
Kako postupiti u vanrednim situacijama6-2
Sistem kontrole izduvnih gasova7-91
 7-92
Odeljak motora2-6
Rashladna tečnost motora7-35
Broj motora8-7
Ulje motora7-33
Pregrevanje motora.....6-7
Pokretanje motora start/stop dugme5-8
Ako motor nemožete da startujete6-3

Objašnjenja stavki redovnog održavanja7-30
Briga o spoljašnosti vozila7-85

F

Ako vam pukne guma6-8
 Dizalica i alat6-8
 Zamena6-9

Tečnosti
Tečnost kočnica/kvačila7-38
Tečnost za pranje vetr.stakla7-39
Preklapanja naslona zadnjeg sedišta3-13
Pomeranje prednjeg sedišta3-5
Poklopac rezervoara za gorivo4-30
Merač količine goriva u rezervoaruFuel gauge.....4-47
Preporuke za gorivo1-3
Osigurači7-59
 Opis panela osigurača/releja7-63

Multi osigurač7-62

G**Merači**

Engine temperature gauge.	4-46
Merač količine goriva.	4-47
Antena	4-115
Pregrada za odlaganje	4-106

H

Svetla upozorenja.	4-71
.....	5-43
Hauba motora	4-28
Sirena	4-39
Kako da koristite priručnik	1-2

I

Indikatori na instrument tabli	1-5
Indikatori i svetla upozorenja	4-54
Unutrašnje ogledalo.	4-40
Instrument tabla	4-44
Osvetljenje instrument table.	4-45
Brzinomer	4-45
Obrotomer	4-45
Merač temp. rashladne tečnosti motora.	4-46
Putni računar	4-48
Odometar.	4-47
Osigurači unutrašnjeg panela instrument table.	7-60
Pregled instrument table	2-4
Unutrašnje karakteristike.	4-108
Patosnice.	4-113

Index

Priključak za napajanje	4-112
Unutrašnje osvetljenje	4-81
Pregled unutrašnjosti vozila	2-2
ISOFIX sistem	3-33

J

Dizalica i alat	6-8
Pokretanje motora pomoću kablova	6-4

K

Položaj ključa	5-5
Ključevi	4-2

L

Nalepnice	
Nalepnica upozorenja za vaz.jastuke	3-56
Oznake na pneumaticimag	7-55
Vehicle certification label	8-6
Nalepnica sa spec.pneum i pritisaka	8-7
E-oznaka	8-7
Sijalice	7-70
Svetla	4-72

M

Glavni osigurač	7-62
-----------------------	------

Glavni osigurač	7-61
Više-namenski osigurač	7-62

O

Odometar	4-47
Ulje motora	7-33
Spoljašnje ogledalo	4-41
Pregrevanje motora	6-7
Održavanje vozila od strane vlasnika	7-5

P

Parkirna kočnica	5-25
Parkirna kočnica	7-39
Kočnice	5-23
Napajanje	4-112
Sigurnosni pojasevi sa pred-zatezačem	3-20
Guranje vozila	6-6

R

Sistem za pomoć pri vožnji hod u nazad	4-67
Zadnje sedište	3-10
Kamera za hod u nazad	4-70
Preporučene vrednosti pritiska pneumat(hladni pneum.)	7-49
Preporučena ulja i kapaciteti	8-4
Preporučene SAE vrednosti viskoziteta ulja	8-5
Daljinsko otključavanje vozila	4-11
Zamena sijalica	7-70
Svetlo upozorenja	6-2
Ljuljanje vozila	5-40
Raspored servisnog održavanja	7-7
Oštri uslovi	7-18,7-28
Normalni uslovi	7-8,7-20

S

Sigurnosni pojasevi	3-16
Podlašavanje visine pojasa	3-19
Pojas preko ramena/kukova	3-18
Upozorenje za sig.pojas	3-17
Sig.pojas sa pred-zatezačem	3-20

Sedišta	3-2	Vožnja na auto putu	5-43
Naslon za ruku	3-13	Brzinomer	4-45
Preklapanje naslona zadnje sediš	3-13	Sportski režim vožnje	5-19
Podešavanje naslona sedišta	3-5	SRS komponente i funkcije	3-41
Naslon za glavu(prednje sedište)	3-8	Problem sa startovanjem motora-pogledaj motor.....	6-3
Naslon za glavu(zadnje sedište)	3-10	Kolo upravljača	4-37
Lumbalno podupiranje.....	3-7	Servo upravljač	4-37
Zadnje sedište	3-10	Sirena.....	4-39
Džep (pregrada)na sedištu	3-10	Podešavanje nagiba upravljača	4-38
Grejač sedišta (prednjeg)	3-9	Audio kontrole na upravljaču	4-116
Grejač sedišta (zadnjeg)	3-12	Pregrade	4-105
Pomeranje naslona za ruku	4-106	Centralna pregrada na konzoli	4-105
Smart ključ	4-5	Pregrada za odlaganje	4-106
Zimski pneumatici	5-44	Pomeranje naslona za ruke	4-106
Rezervni točak		Pregrada za naočare	4-107
Kompaktni rezervni točak	6-14	Krovni prozor	4-33
Zamena kompak.rezervnog točka	7-54	titnik od sunca	4-111
Zamena i odlaganje rezervnog točka	6-9		
Specifični uslovi vožnje	5-40		
Vožnja noću	5-41		
Opasni uslovi vožnje	5-40		
Ljuljanje vozila.....	5-40		
Skretanje/vožnja u krivinama	5-41		
Vožnja u poplavljenim područjima	5-42		
Vožnja po kiši	5-42		

T

Tahometar	4-45
Sistem kuka(sigurnosni sistem za decu)	3-31
Protiv -provalni sistem(alarm)	4-14
Podešavanje nagiba kola upravljača	4-38
Lanci	5-45
Specifikacija pneum. i pritisak	8-7
Pneumatici i točkovi	7-49
Provera pritiska pneumatika	7-50
Kompaktni rezervni točak/zamena	7-54
Preporučen pritisak pneumatika	7-49
Održavanje	7-49
Zamena pneumatika	7-53
Rotiranje pneumatika	7-51
Održavanje pneumatika	7-54
Oznake na pneumaticima	7-55
Trenje pneumatika	7-54
Pneumatici i točkovi	8-3
Vuča	6-16
Vuča priključnog vozila	5-48
Menjač	
Automatski menjač	5-16
Ručni menjač	5-13
Putni računar	4-48
Prtljažnik	4-21

U

Podešavanja vlasnika vozila	4-52
--	------

V

Razrada motora	1-4
Oznaka vozila	8-6
(VIN) oznaka vozila	8-6
Vehicle stability management	5-33
Težina vozila	5-56

W

Svetla upozorenja i indikatori	4-54
Tečnost za pranje vetr.stakla	7-39
Težina/zapremina	8-3
Trap/balansiranje trapa	7-52
Zamena točkova	7-54
Prozori	4-23
Elektronsko otvaranje/zatvaranje prozora	4-25
Zaključavanje komandi elektr.otvaranja	4-26
Ručno otvaranje prozora	4-27
Odmagljivanje i odledjivanje	4-101
Automatski sistem odmagljivanja	4-104
Logika odmagljivanja	4-103

Index

Vožnja u zimskim uslovima	5-44
Vožnja po snegu	5-44
Lanci za sneg	5-45
Brisači	7-43
Brisači i pranje vetrobranskog stakla	4-78

Kako da koristite ovaj priručnik / 1-2
Preporuke za gorivo / 1-3
Upravljanje vozilom / 1-6
Lampice poakzivača
(svetla indikatora) na instrument tabli / 1-7

KAKO DA KORISTITE OVAJ PRIRUČNIK

Želimo da Vam pomognemo da na najbolji mogući način uživate u vožnji Vašeg vozila. Ovaj priručnik može da vam pomogne na mnogo načina. Najtoplije Vam preporučujemo da pročitate ceo priručnik. U nameri da se smanji mogućnost povreda ili smrt, morate da pročitate poglavlja UPOZORENJE I MERE PREDOSTROŽNOSTI u ovom priručniku.

Uz tekst su u ovom priručniku navedene slike kako bi pomogle boljem razumevanju. Čitanjem ovog uputstva naučićete karakteristike, važne informacije o vašoj, sigurnosti vozila kao i savete za bolju vožnju prilikom različitih uslova na putu.

Opšti raspored ovog priručnika se nalazi u sadržaju. Dobro mesto za početak je indeks, on sadrži spisak svih informacija u ovom priručniku.

Poglavlja: Ovaj priručnik sadrži osam poglavlja plus indeks.

Svako poglavlje počinje sa sadržajem tako da na prvi pogled možete da vidite da li to poglavlje sadrži informacije koje su vam potrebne. U priručniku ćete pronaći različita:

UPOZORENJA, MERE PREDOSTROŽNOSTI I OBAVEŠTENJA.

Ista su napisana radi poboljšanja vaše sigurnosti. Potrebno je da pažljivo pročitate i pratite sve procedure i preporuke u UPOZORENJIMA, MERAMA PREDOSTROŽNOSTI I OBAVEŠTENJIMA.

UPOZORENJE

Upozorenje ukazuje na situacije u kojima može doći do teških telesnih povreda ili smrti ukoliko se zanemari ono što je napisano u njemu.

MERE PREDOSTROŽNOSTI

MERE PREDOSTROŽNOSTI ukazuju na situacije u kojijima može doći do štete na vašem vozilu ako se zanemari ono što je napisano u njima.

*** NAPOMENA**

NAPOMENE ukazuju na interesantne ili korisne informacije.

PREPORUKE ZA UPOTREBU GORIVA

Za benzinski motor, bezolovni benzin

za Evropu

Preporučujemo vam da koristite bezolovni benzin oktanske vrednosti RON 95 / AKI 91 ili više, za bolji rad motora.

Za motore GDI: EVRO PREMIUM BMB95, odnosno gorivo najvišeg kvalitativnog razreda

Možete da koristite bezolovni benzin oktanske vrednosti RON 91~94/AKI 87~90 i kao rezultat toga je neznatno smanjenje performansi motora.

Područje osim Evrope

Bezolovni benzin oktanske vrednosti na pumpi 87 (laboratorijska vrednost 91 oktan) ili više vrednosti mora da se koristi u Vašem vozilu.

Vozilo je konstruisano da daje maksimalan učinak korišćenjem BEZOLOVNOG GORIVA takođe i da smanji količinu izduvnih gasova kao i mogućnost prljanja svećica.



MERE PREDOSTROŽNOSTI

NIKADA NEMOJTE KORISTITI BENZIN SA OLOVOM. Korišćenje olovnog benzina je štetno za katalitički pretvarač (katalizator); oštetiće lambda sondu i uticaće na sistem kontrole izduvnih gasova.

Nikad nemojte dodavati nikave sisteme za čišćenje u rezervoar osim onih koji su preporučeni. (Konsultujte HYUNDAI ovlašćenog servisera).

UPOZORENJE

- Kada automat na pumpi isključi dovod goriva preko pištolja, nemojte dolivati sistemom malo po malo, više od toga.
- Uvek proverite da je poklopac rezervoara dobro zatvoren da bi se sprečilo prosipanje goriva u slučaju nesreće.

Benzin koji sadrži alkohol i metanol

Gasohol, mešavina benzina i etanola (takođe poznatog kao etilalkohola od žita), i benzina ili gasohola koji sadrži metanol (takođe poznatog kao alkohola iz drveta) su plasirani na tržište zajedno sa ili umesto olovnog ili bezolvnog benzina.

Nemojte koristiti gasohol koji sadrži više od 10% etanola, i nemojte koristiti benzin ili gasohol koji sadrži metanol. Ovi tipovi goriva mogu da smanje radni učinak vozila i da oštete komponente sistema za gorivo.

Prestanite sa upotrebom gasohol ukoliko dođe do bilo kakvog problema u radu motora. Vaša garancija neće pokrivati kvarove ili probleme u kontroli vozila koji su izazvani upotrebom sledećeg:

1. Gasohol koji sadrži više od 10% etanola.
2. Benzin ili gasohol koji sadrži metanol.
3. Olovni benzin ili olovni gasohol.



MERE PRDOSTROŽNOSTI

Nikada nemojte koristiti gasohol koji sadrži metanol. Prestanite sa korišćenjem bilo kojeg proizvoda od gasohola koji umanjuje kontrolu vozila.

Upotreba MTBE

Mi vam preporučujemo da goriva koja sadrže MTBE (Metil Tercijar Butil Eter) preko 15.0% vol. (Sadržaj kiseonika 2.7% težine) ne treba koristiti u vašem vozilu.

Goriva koja sadrže više od 15.0% vol. MTBE (sadržaj kiseonika 2.7% težine) mogu da smanje radni učinak vozila i da prouzrokuju gasni čep ili teško startovanje motora.

Ne koristite metanol

Ne treba koristiti goriva koja sadrže metanol (metil alkohol, alkohol iz drveta) u vašem Hyundai vozilu. Ovaj tip goriva može da smanji radni učinak vozila i da ošteti komponente sistema za gorivo.



MERE PREDOSTROŽNOSTI

Garancija za vaše Hyundai vozilo neće pokrivati štete na sistemu za gorivo i probleme vezane za radni učinak izazvane upotrebom goriva koja sadrže metanol ili goriva koja sadrže MTBE (Methyl Tercijar Butil Eter) preko 15.0% vol. (Sadržaj kiseonika 2.7% težine)

Benzin za čistiji vazduh

Da bi doprineli čistijem vazduhu, Hyundai preporučuje da koristite benzin koji je obrađen aditivima deterdženata što pomaže da se spreči formiranje naslaga u motoru. Ove vrste benzina pomažu da rad motora bude čistiji i da bude bolji učinak sistema za kontrolu emisije izduvnih gasova.

Vožnja u inostranstvu

Ukoliko nameravate da vozite svoje Hyundai vozilo u nekoj drugoj zemlji, pobrinite se da:

- Poštujete sve propise koji se odnose na registraciju i osiguranje.
- Proverite da li postoji odgovarajuće gorivo.

Dizel motor

Dizel gorivo

Za dizel motor treba da se koristi samo dizel gorivo koje je usklađeno sa propisima EN 590. (EN označava "Evropsku normu"). Nemojte koristiti dizelska goriva za plovila, ulja za sisteme grejanja ili dodatke koji nisu odobreni jer to može uzrokovati oštećenja motora i sistema goriva. Korišćenje nedozvoljenih goriva ili nedozvoljenih dodataka gorivu će dovesti do ograničenja vaših garntnih prava.

Diezel gorivo iznad 51 centana se koristi u Hyundai vozilu. Ako su dostupna dva tipa dizel goriva, koristite pravilno letnji i zimski tip u skladu sa sledećim temperaturnim uslovima.

- Iznad -5°C (23°F) ... letnji tip dizel goriva.
- Ispod -5°C (23°F) ... zimski tip dizel goriva.

Pažljivo pratite nivo goriva u rezervoaru: ako motor stane zbog nedostatka goriva, svi vodovi moraju da se potpuno očiste da bi bilo omogućeno startovanje.



MERE PREDOSTROŽNOSTI

- **Ne dozvolite da benzin ili voda uđu u rezervoar jer će biti neopodno da se izvrši potpuno pražnjenje rezervoara i ozračivanje linije da bi se izbeglo zapušavanje pumpe za ubrizgavanje i oštećenje motora.**
- **Zimi da bi se sprečio broj nesreća koje su prouzrokovane zamrzavanjem, kerozin može da se doda u gorivo ako se temperatura spusti ispod -10°C (14° F). Nikada nemojte koristiti više od 20% kerozin ulja.**



MERE PREDOSTROŽNOSTI - Dizel gorivo (ako je opremljeno DPF-om)

Preporučuje se da koristite regulisano dizel gorivo za vozila sa dizel motorom opremljena DPF sistemom (dizel filter za čestice).

Ako gorivo koje koristite sadrži visok procenat sumpora (više od 50 ppm sumpora) i nepreporučene aditive, to može da uzrokuje oštećenje DPF sistema i emisiju belog dima.

Biodizel

Komercijalno snadbevanje mešavinom biodizela ne više od 7% biodizela, uobičajeno znanog kao "B7 biodizel" može da se koristi u vašem vozilu ukoliko ispunjava EN 14214 ili slične specifikacije. (EN označava "Evropsku Normu"). Korišćenjem bioloških goriva koja su napravljena od ... metil ester (RME), masne kiseline metil estera (FAME), biljnog uljаметil estera (VME) itd. Ili mešanjem dizela sa biodizelom će prouzrokovati abanje ili oštećenje motora i sistema goriva. Garancija za veše novo Hyundai vozilo neće pokrivati popravku ili zamenu oštećenih delova prouzrokovanih korišćenjem nedozvoljenih goriva.



MERE PREDOSTROŽNOSTI



























- **Nikada nemojte koristiti goriva bilo dizel ili B7 biodizel koja nisu u skladu sa najnovijim specifikacijama naftne industrije.**
- **Nikada nemojte koristiti bilo koje dodatke za goriva ukoliko nisu odobrena od strane proizvođača.**

UPRAVLJANJE VOZILOM

Nije potreban nikakav poseban period “razrađivanja” vašeg vozila. Međutim, možete da doprinesete ekonomičnijem radu i dužem trajanju vašeg Hyundai vozila poštovanjem nekoliko jednostavnih mera predostrožnosti za prvih 1.000 km (600 mija):

- Nemojte siliti motor.
- Dok vozite održavajte br. obrtaja motora između 2,000 i 4,000 min^{-1} .
- Nemojte dugo voziti sa istim brojem obrtaja, bilo da su niski ili visoki. Menjanje br. obrtaja motora je potrebno za pravilno razradu motora.
- Izbegavajte nagla kočenja, osim u hitnim slučajevima, da bi kočnice “legle” kako treba.
- Ne dozvolite da motor radi duže od 3 minuta u praznom hodu.
- Ne vucite prikolicu u toku prvih 2,000 km (1.200 milja) vožnje.

INSTRUMENT TABLA I INDIKATORI

	Svetlo upozorenja za vazdušni jastuk		Indikator stepena prenosa automatskog menjača (samo za automatski menjač)		ABS svetlo upozorenja *
	Svetlo upozorenja za sigurnosni pojas		Svetlo upozorenja za temperaturu rashladne tečnosti motora		ESP pokazivač programa elektronske stabilnosti *
	Svetlo upozorenja za pritisak ulja u motoru		Svetlo upozorenja za sistem napajanja		ESP (isključeno) pokazivač elektronske stabilnosti *
	Svetlo upozorenja za nivo motornog ulja		Pokazivač upozorenja (EPS) sistema – elektr. servo upravljača		CRUISE Indikator sistema krstareće vožnje*
	Signalna svetla migavca		Svetlo upozorenja za otvorena vrata*		SET Indikator podešenosti sistema krstareće vožnje*
	Signalno svetlo dugih farova		Svetlo upozorenja za otvoren prtljažnik*		Pokazivač niskog pritiska u pneumaticima * / Indikator kvara TPMS sistema*
	Indikator za oborena svetla		Svetlo upozorenja da vrata i prtljažnik nisu zatvorena*		Indikator AUTO STOP (automatsko gašenje motora) za ISG sistem*
	Signalno svetlo za prednje farove za maglu *		Svetlo upozorenja za imobilizator		Indikator grejača (samo za dizel motor)
	Signalno svetlo za zadnje farove za maglu		Svetlo upozorenja za nizak nivo goriva u rezervoaru		Svetlo upozorenja za filter za gorivo (samo za dizel motor)
	Indikator za uključena svetla		Pokazivač upozor. da je kontrol. jedinica detektovala grešku		[ECo] ECO indikator*
	Indikator položaja ručice automatskog menjača (samo za automatski menjač)		Svetlo upozorenja za ručnu kočnicu i kočionu tečnost		

* Za detaljnija objašnjenja, pogledajte "Instrument tabla" u odeljku 4.

Vaše vozilo na prvi pogled

2

Unutrašnjost vozila / 2-2

Instrument tabla / 2-4

Odeljak motora / 2-6

VAŠE VOZILO NA PRVI POGLED

PREGLED UNUTRAŠNJOSTI VOZILA

Kolo upravljača sa leve strane vozila

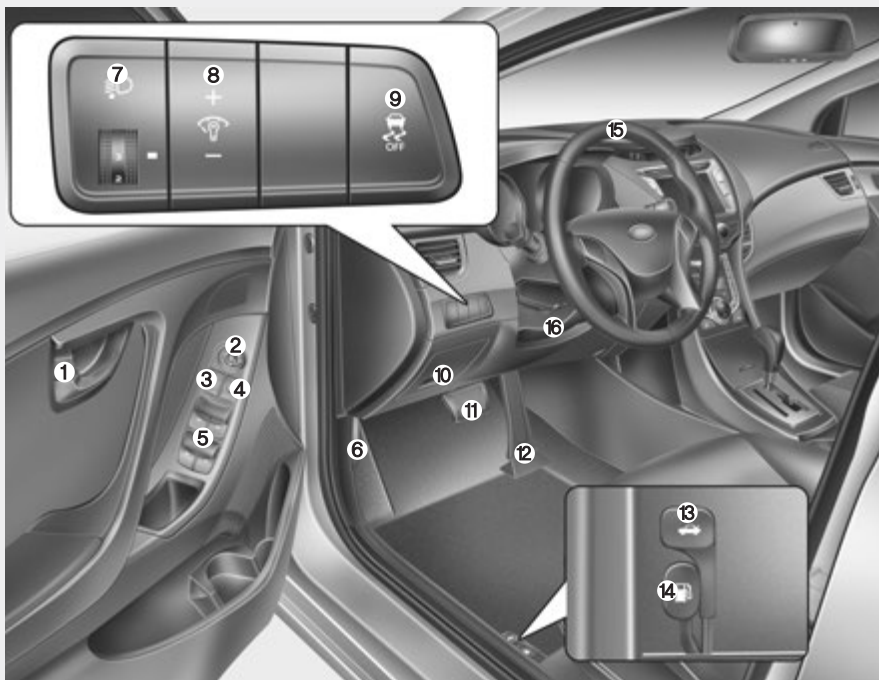

1. Ručica za otvaranje vrata4-18
2. Kontrolni prekidač spoljašnjih ogledala*4-41
3. Centralni prekidač za zaključavanje vrata4-19
4. Prekidač za električno zatvaranje prozora*4-26
5. Prekidač za električno otvaranje prozora*4-23
6. Ručica za otvaranje haube4-28
7. Podešavanje visine snopa svetla farova4-77
8. Dugme za podešavanje osvetljenosti instrument table*4-45
9. Dugme za isključivanje ESP OFF*5-28
10. Kutija sa osiguračima7-59
11. Pedala kočnice5-23
12. Pedala gasa.....5-7, 5-11
13. Poluga za otvaranje prtljagarnika.4-21
14. Poluga za otvaranje poklopca rezerv.4-30
15. Kolo upravljača.4-37

OMD010001L

Kolo upravljaka sa desne strane vozila

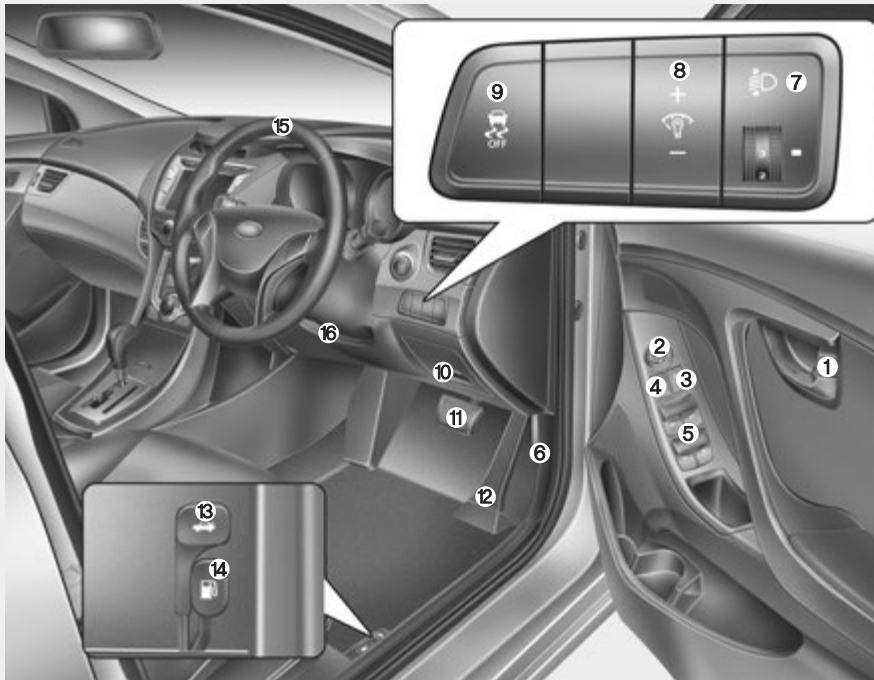

1. Ručica za otvaranje vrata4-18
2. Kontrolni prekidač spoljašnjih ogledala*4-41
3. Centralni prekidač za zaključavanje vrata4-19
4. Prekidač za elektronsko zatvaranje prozora*4-26
5. Prekidač za elektronsko otvaranje prozora *4-23
6. Ručica za otvaranje haube4-28
7. Regulator visine prednjih farova4-77
8. Dugme za podešvanje svetla instrument table*4-45
9. Dugme ESP OFF *5-28
10. Kutija sa osiguračima7-59
11. Pedala kočnice.5-23
12. Pedala gasa.....5-7, 5-11
13. Poluga za otvaranje prtljažnika.4-21
14. Poluga za otvaranje poklopca rezer.4-30
15. Kolo upravljača.4-37
16. Podešvanje nabiba upravljača.4-38

OMD011001R

PREGLED INSTRUMENT TABLE

Kolo upravljača sa leve strane vozila

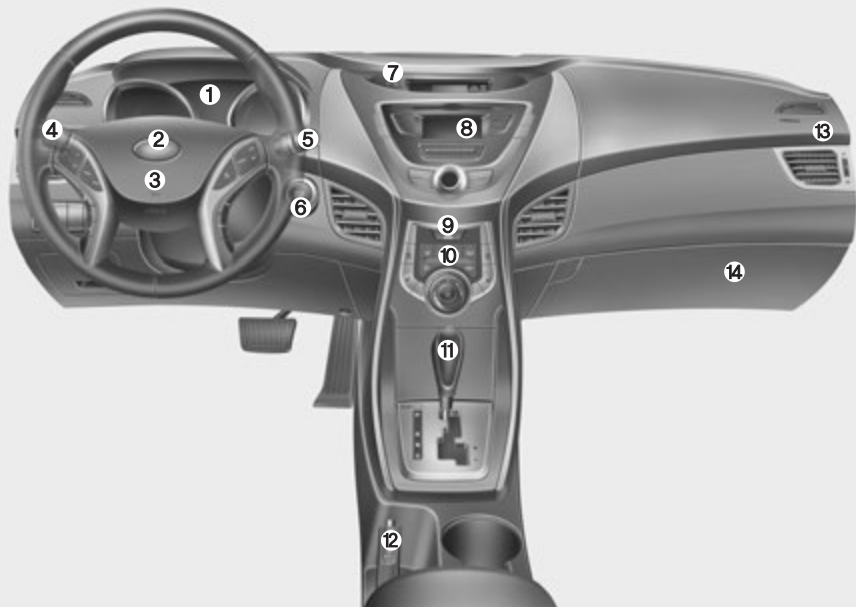

- 1. Instrument tabla.4-44
 - 2. Sirena4-39
 - 3. Vazdušni jastuk vozača.3-43
 - 4. Kntrola svetala/pokazivači pravca ...4-72
 - 5. Brisači/pranje stakala.4-78
 - 6. Dugme za starovanje motora*/
start/stop dugme.5-5, 5-8
 - 7. Digitalni časovnik4-108
 - 8. Audio kontrole*4-116
 - 9. Prekidač siglalnog upozorenja. 4 mig-
avca 4-71, 6-2
 - 10. Podešvanje uredjaja za klimatizaciju .
.....4-84, 4-93
 - 11. Ručica menjača5-13, 5-16
 - 12. Parkirna kočnica5-25
 - 13. Vazdušni jastuk suvozača3-43
 - 14. Kasetna za odlaganje sitnica4-106
- * ako je vozilo opremljeno

* Stvarni izgled instrument table se može razlikovati od ilustracije

OMD010002NQ

Kolo upravljača sa desne strane vozila



1. Instrument tabla.4-44
 2. Sirena4-39
 3. **Vozačev prednji vazdušni jastuk**. 3-43
 4. **Kontrola svetala/pokazivači pravca** .
.....4-72
 5. Brisači/pranje stakala.....4-78
 6. Dugme **za starovanje motora*/**
start/stop dugme.....5-5, 5-8
 7. Digitalni **časovnik**4-108
 8. Audio kontrole*4-116
 9. Prekidač **siglanol upozorenja**.4-71, 6-2
 10. **Podешvanje uredjaja klimatizacije** .
.....4-84, 4-93
 11. **Ručica menjača**5-13, 5-16
 12. **Parkirna kočnica**5-25
 13. **Prednji suvozačev vazdušni jast.** .
.....3-43
 14. **Pregrada za odlaganje**4-106
- * ako je vozilo opremljeno

* Stvarni izgled instrument table se može razlikovati od ilustracije

OMD011002R

ODELJAK MOTORA

■ 1.6 motor

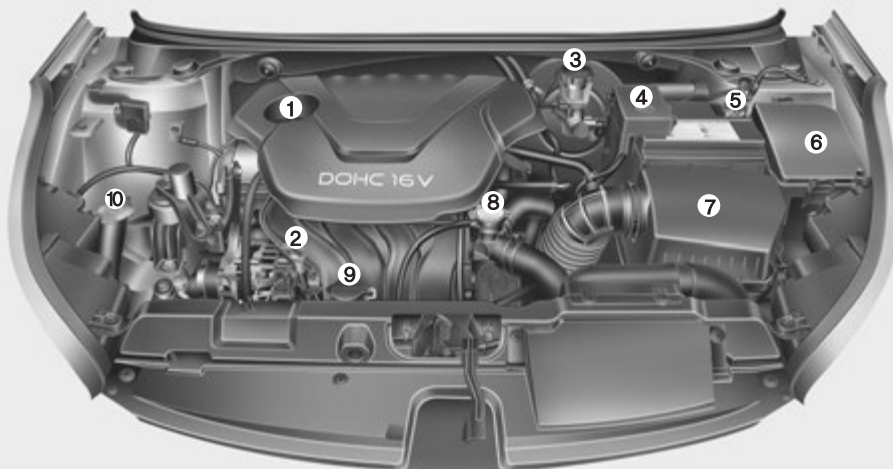

1. Poklopac otvora za sipanje motornog ulja7-33
2. Merač ulja, šipka motora7-33
3. Rezervoar tečnosti kočnice/kvačila*7-38
4. + pol baterije, + klema7-46
5. - pol baterije, - klema7-46
6. Kutija sa osiguračima7-59
7. Prečišćivač vazduha7-40
8. Poklopac hladnjaka7-37
9. Rezervoar rashladne tečnosti motora7-36
10. Rezervoar tečnosti za pranje stakla vetrobrana7-39

* :ako je vozilo opremljeno

※ Stvarni izgled odeljka motora se može razlikovati od ilustracije .

OMD072001

Sedišta /	3-2
Sigurnosni pojasevi /	3-16
Sigurnosni sistem za decu, sa posebnim sedištem /	3-27
Sistem vazdušnih jastuka-/	3-37

Sigurnosni sistemi vašeg vozila

3

SEDI TA

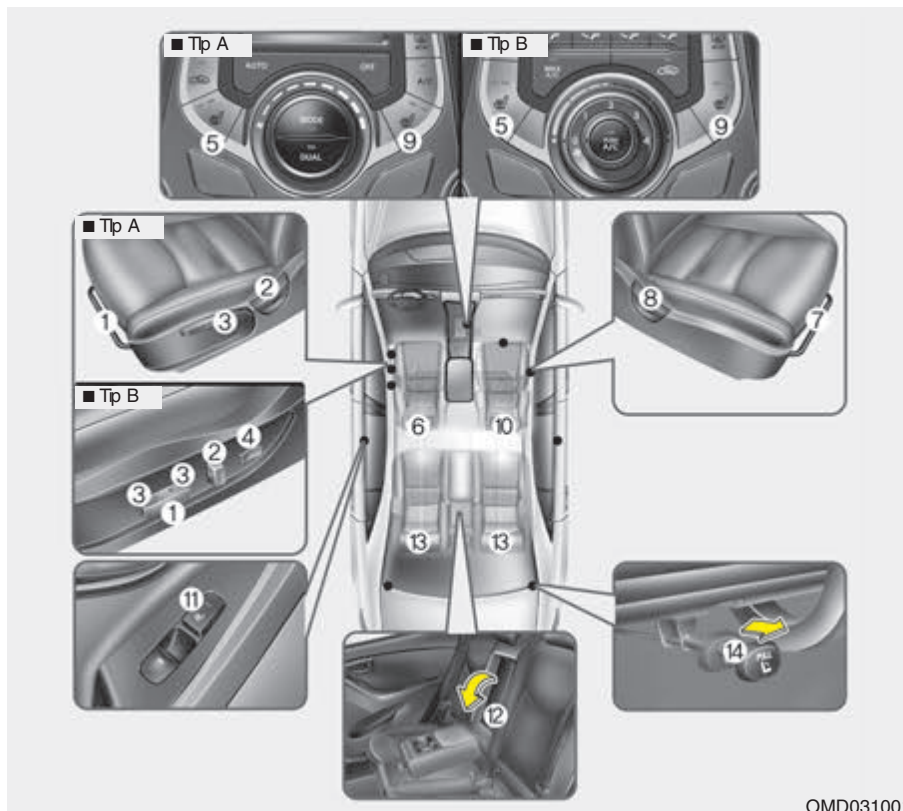

Sedište vozača

- (1) Podešavanje sedišta napred/nazad
- (2) Podešavanje ugla nagiba sedišta
- (3) Podešavanje sedišta, visina
- (4) Podupiranje lumbalnog dela kičme*
- (5) Grejač sedišta*
- (6) Podešavanje naslona za glavu

Sedište suvozača

- (7) Podešavanje sedišta napred/nazad
- (8) Podešavanje ugla nagiba sedišta
- (9) Grejač sedišta*
- (10) Podešavanje naslona za glavu

Zadnje sedište

- (11) Grejač sedišta*
- (12) Naslon za ruku
- (13) Podešavanje naslona za glavu
- (14) Poluga za obaranje naslona sedišta (prtljažnik)*

* ako je vozilo opremljeno

* Stvarni izgled delova u vozilu se može razlikovati od ilustracije.

⚠ UPOZORENJE

Razbacani predmeti

Predmeti razbacani oko vozačevih nogu mogu da ometaju rad pedala, i budu uzrok nezgode. Nemojte ništa stavljati ispod prednjih sedišta.

⚠ UPOZORENJE

Uspravljanje naslona

Prilikom vraćanja naslona u njegov uspravan položaj pridrđavajte ga i polako vraćajte. Uverite se da se u blizini sedišta ne nalaze putnici. Ukoliko se naslon uspravi bez pridrđavanja, mogao bi, pomerajući se u napred, izazove povredu osobe koja je zaglavljena naslonom.

⚠ UPOZORENJE

Vozateva odgovornost za sedište suvozača

Vožnja na mestu suvozača sa ispruženim, položenim naslonom bi moglo da dovede do teških pa i smrtonosnih povreda u toku nezgode. Ukoliko je sedište suvozača ispruženo, u toku nezgode kukovi mogu da skliznu ispod dela za preklapanje sigurnosnih pojaseva vršeci veliki pritisak na nezaštićen abdomen. Može doći do teških povreda. Vozač treba da savetuje suvozača da naslon uspravi kad god je vozilo u pokretu.

⚠ UPOZORENJE

Ne koristite jastuke kojima ćete smanjiti oslonac na sedišta. Kukovi putnika mogu skliznuti ispod polja preklapanja sigurnosnih pojaseva u toku nesreće ili neočekivanih kočenja, kao i do ozbiljnih ili smrtonosnih ishoda povreda, zbog nemogućnosti ispravnog rada sigurnosnog pojasa.

⚠ UPOZORENJE

Sedište vozača

Nikada ne pokušavajte da podesite sedište dok je vozilo u pokretu. Možete izgubiti kontrolu nad vozilom, i izazovete nezgodu i sa smrtnim ishodom, teškim povredama ili štetom nad svojom i tuđom imovinom.

- Nikada ne dozvolite da bilo šta ometa normalan položaj naslona sedišta. Držanje predmeta uz naslon ili na bilo kom mestu na kom može da se ometa pravilno učvršćivanje naslona mogu se izazvati ozbiljne povrede prilikom naglog kočenja ili sudara.
- Uvek vozite sa upravnim naslonom sedišta, dok deo sigurnosnog pojasa mora da bude učvršćen nisko i udobno preko kukova. Ovo je najbolji položaj da se zaštitite u slučaju nesreće.
- U cilju izbegavanja nepotrebnih povreda izazvanih vazдушnim jastukom uvek sedite što dalje možete od kola upravljača dok upravljate vozilom. Preporučljivo je da vaš grudni koš bude udaljen minimum 250 mm od kola upravljača.

UPOZORENJE

Naslone zadnjih sedišta

- Potrebno je da naslon zadnjeg sedišta bude dobro pričvršćen u protivnom, putnici kao i predmeti mogu biti gurnuti unapred izazivajući tako ozbiljne povrede ili smrt tokom iznenadnog kočenja ili sudara.
- Prtljag i drugi tovar treba da bude položen u prtljažniku. Ukoliko su predmeti koji se nalaze u vašem prtljažniku veliki ili teški morate ih dobro osigurati. Ni pod kojim uslovima ne gomilajte prtljag na visinu veću od naslona sedišta. Nepoštovanje ovih pravila može dovesti do ozbiljnih povreda ili smrti tokom iznenadnog kočenja, sudara ili prevratnja vozila.
- Nemojte dozvoliti da se putnici voze u prtljažniku ili da sede ili leže na oborenim sedištima dok je vozilo u pokretu. Svi putnici u vozilu treba da pravilno sede u sedištima i da su propisno vezani u toku vožnje.

(Nastavlja se)

(Nastavak)

- Da biste izbegli moguće opekotine, ne pomerajte podlogu koja se nalazi u prtljažniku. Uređaji za kontrolu emisije izduvnih gasova koji se nalaze ispod poda prtljažnika, odaju visoku temper-

UPOZORENJE

Nakon podešavanja sedišta, uvek proverite da je sedište bezbedno zaključeno tako što ćete pokušati da ga pomerite napred ili nazad, a da ne koristite polugu za pomeranje sedišta. Iznenadno ili neočekivano pomeranje sedišta vozača može dovesti do gubitka kontrole nad vozilom što može dovesti do nesreće.

UPOZORENJE

- Nemojte podešavati sedišta sa vezanim sigurnosnim pojasem. Pomeranje sedišta može stvoriti jak pritisak na abdomen.
- Budite veoma pažljivi da vam se ruka ili neki predmet ne zaglave u mehanizam sedišta dok ga pomerate.
- Nemojte spuštati upaljač za cigarete na sedišta ili na pod u toku podešavanja sedišta, jer može izazvati požar

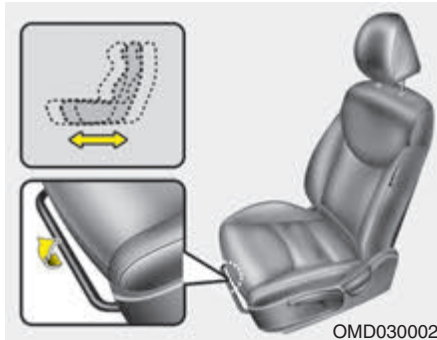

Podešavanje prednjeg sedišta

Napred i nazad

Da bi ste pomerili sedište napred ili nazad

1. Povucite polugu za oslobađanje kretanja sedišta na gore i zadržite je.
2. Pomerajte sedište do odgovarajućeg položaja.
3. Otpustite polugu i proverite da li je sedište zaključeno.

Podesite sedište pre početka vožnje i proverite da li je bezbedno zaključeno tako što ćete pokušati da ga pomerite napred ili nazad, a da ne koristite polugu za pomeranje. Ukoliko se sedište slobodno pomera onda nije pravilno zaključeno.

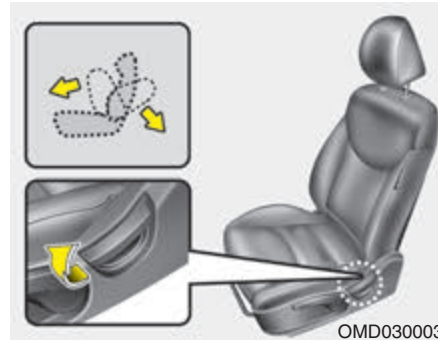

Ugao naslona sedišta

Da bi ste pomerili naslon sedišta:

1. Nagnite se u napred i podignite kontrolnu polugu na gore koja se nalazi sa spoljne strane sedišta.
2. Pažljivo se naslonite nazad na sedište i podesite naslon sedišta do željenog položaja
3. Otpuštanjem poluge osigurali ste položaj naslona sedišta. (Poluga MORA biti vraćena u prvobitan položaj kako bi naslon sedišta bio učvršćen.)

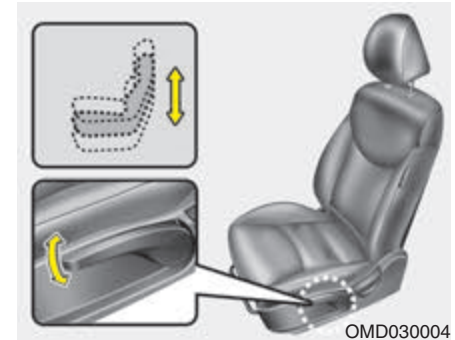

Visina jastučića za sedenje na sedištu

(Samo na vozačevom sedištu)

Da bi ste podesili visinu jastučića za sedenje na sedištu, pritisnite polugu koja se nalazi sa spoljne strane jastučića za sedenje na sedištu nagore ili nadole.

Da bi ste spustili jastuče za sedenje, pritisnite polugu na dole više puta.

Da bi ste podigli jastuče za sedenje, povucite polugu na gore više puta

Elektronsko podešavanje prednjeg vozačevog sedišta - (ako je vozilo opremljeno)

Prednje sedišta može se podesiti pomoću centralnog prekidača koji se nalazi sa strane sedalnog dela prednjeg sedišta. Pre početka vožnje, podesite sedišta u odgovarajući položaj tako da možete da kontrolišete volan, pedale i prekidače na instrument tabli.

⚠ UPOZORENJE

Sistem za elektronsko podešavanje sedišta će biti u funkciji i kada motor nije uključen.

Zbog toga, ne mojte ostavljati decu bez nadzora odraslih u vozilu.

⚠ MERE PREDOSTROŽNOSTI

- Sistem za elektronsko podešavanje sedišta koristi elektro-motor. Nemojte nepotrebno upotrebljavati ovaj sistem podešavanja. Nepotrebno korišćenje sistema može oštetiti električnu opremu ovog sistema.
- Prilikom upotrebe sistema za podešavanje sedišta, sistem troši mnogo električne energije. Da bi ste sprečili nepotrebno pražnjenje baterije, ne podešavajte sedišta duže nego što je potrebno dok je motor ugašen.
- Nemojte istovremeno koristiti dva ili više centralna prekidača za podešavanje sedišta istovremeno. Isto može dovesti do kvara motora ili neke od komponenti sistema za podešavanje sedišta

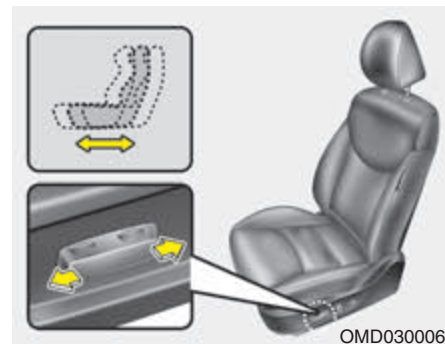

Napred i nazad

Pritisnite prekidač za pomeranje sedišta napred i nazad da bi ste pomerili sedišta u željeni položaj. Otpustite prekidač nakon što ste podesili sedišta u željenu poziciju.

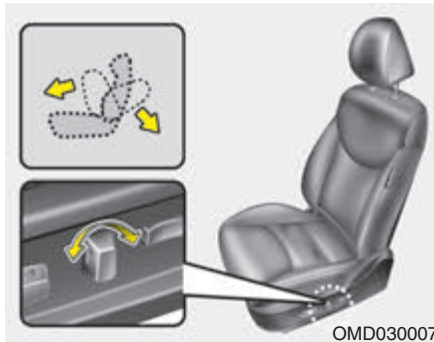

Ugao naslona sedišta

Pritisnite prekidač za pomeranje sedišta napred I nazad da biste pomerili sedište u željeni položaj. Otpustite prekidač nakon što ste podesili sedište u željenu poziciju.

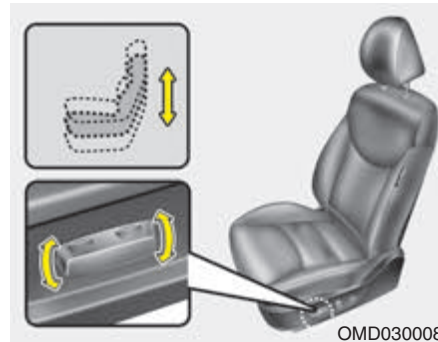

Visina jastučića za sedenje

Povucite polugu na gore da bi ste podigli ili na dole da bi ste stupstili prednji deo jastučića za sedenje na sedištu. Pustite polugu kada jastučić za sedenje podesite u odgovarajući položaj

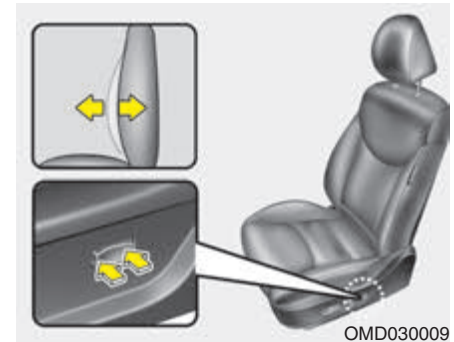

Podupiranje lumbalnog dela kičme (za vozačevo sedište, ako je vozilo opremljeno)

Podupiranje lumbalnog dela može da se podesiti pritiskom na dugme koje se nalazi sa strane vozačevog sedišta. Pritisnite prednji deo prekidača za jače podupiranje lumbalnog dela kičme, ili na zadnji deo prekidača da smanjite podupiranje lumbalnog dela kičme.

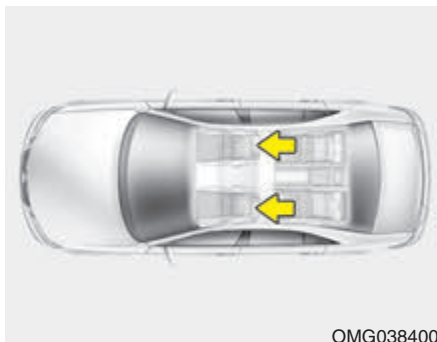

Naslon za glavu

Vozačevo i suvozačevo sedište su opremljeni naslonima za glavu koji pružaju dodatnu zaštitu i udobnost.

Naslon za glavu ne pruža samo udobnost za vozača i suvozača već doprinosi kod zaštite od povreda glave i vrata prilikom sudara.

⚠ UPOZORENJE

- Za najbolji učinak u slučaju sudara naslon za glavu treba da bude podešen tako da je sredina naslona za glavu u istoj ravni sa očima putnika. Takođe podesite naslon za glavu tako da razdaljina od glave putnika do naslona bude širine vaše pesnice. Iz ovih razloga korišćenje jastuka koje drži telo putnika na rastojanju od naslona sedišta nije preporučljivo.
- Nemojte voziti automobil ukoliko se naslon za glavu skinut sa sedišta, jer može doći do povreda putnika u slučaju sudara. Kada je naslon za glavu propisno podešen on može da obezbedi zaštitu od povreda vrata u toku sudara.
- Ne podešavajte visinu naslona za glavu kada je vozilo u pokretu

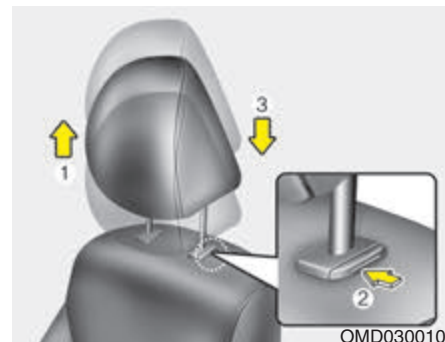

Podešavanje visine naslona za glavu

Da bi se podigao naslon za glavu, povucite ga na gore do željenog položaja (1). Da bi ste spustili naslon, pritisnite i tako zadržite dugme (2) koje se nalazi na osloncu naslona za glavu i spustite naslon do željenog položaja (3).

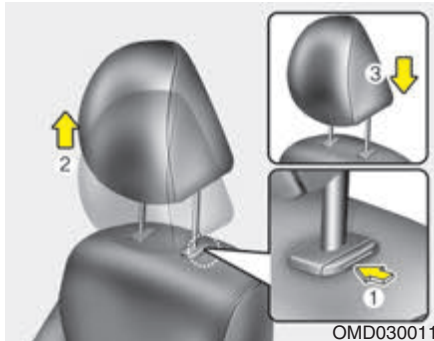

OMD030011

Skidanje naslona za glavu

Da bi ste skinuli naslon za glavu, podignite ga onoliko koliko je moguće da se podigne i nakon toga pritisnite dugme (1) dok podižete naslon (2).

Da bi ste vratili naslon za glavu postavite obe metalne poluge naslona u svoje ležište, istovremeno držeći dugme(1) podesite naslon na željenu visinu



UPOZORENJE

Budite sigurni da prilikom vraćanja naslona za glavu, naslon bude pravilno zakločen, kako bi se osigurala bezbednost putnika

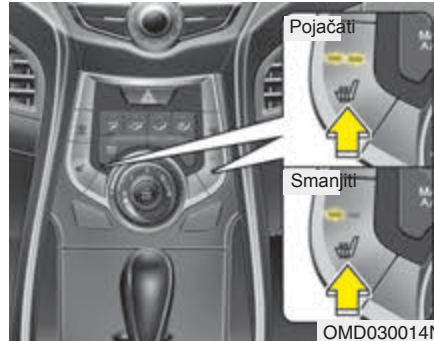

OMD030014N

Grejač sedišta (ako je vozilo opremljeno)

Grejač sedišta obezbeđuje zagrevanje prednjih sedišta tokom hladnog vremena. Kada se prekidač za startovanje motora nalazi u položaju ON = Uključeno pritisnite bilo koji od prekidača da zagrejete vozačevo ili suvozačevo sedište.

Tokom blagih zima ili kada nije potrebno grejanje sedišta, držite prekidač za startovanje u položaju OFF = Isključeno.

• Svaki put kada pritisnete dugme, podešavanje temperature sedišta će se menjati na sledeći način:



Isključeno → Pojačavanje → Smanjivanje

- Grejač sedišta će biti u OFF = Isključeno položaju kada god je prekidač za startovanje u položaju On = Uključeno.

* NAPOMENA

Kada je prekidač za grejanje sedišta uključen, sistem grejanja u sedištu se automatski uključuje ili isključuje u zavisnosti od temperature



MERE PREDOSTRO NOSTI

- Kada čistite sedišta nemojte koristiti organske rastvarače kao što su razređivač, benzol, alkohol i benzin. Korišćenjem ovih proizvoda možete oštetiti površinu grejača ili sedišta.
- Da bi ste sprečili pregrevanje grejača sedišta nemojte stavljati čebad, jastuke ili presvlake na sedišta kada je grejanje uključeno.
- Ne stavljajte teške ili oštre predmete na sedišta koja imaju ugrađene grejače jer može doći do oštećenja komponenti za grejanje sedišta.

⚠ UPOZORENJE

Opasnost od opekotina

Prilikom korišćenja grejača sedišta putnici moraju biti oprezni zbog mogućnosti pregrevavanja ili nastajanja opekotina. Morate uvek blagovremeno osetiti da li je sedište pregrejano, i ukoliko jeste isključiti grejanje.

Vozaču se savetuje da posebno obrati pažnju na sledeće putnike:

1. Odojčad, decu, starije osobe ili osobe sa hendikepom kao i na osobe tek otpuštene sa bolničkog lečenja.
2. Osobe sa osetljivom kožom i one koje lako pregore na suncu.
3. Malaksale osobe
4. Osobe pod dejstvom alkohola i narkotika.
5. Osobe koje koriste medikamente (tablete za spavanje, lekove protiv prehlade itd.)



OMD030013

Džep na naslonu prednjeg sedišta (ako je vozilo opremljeno)

⚠ UPOZORENJE

Džepovi na naslonu prednjih sedišta

Ne stavljajte teške ili oštre predmete u džepove na naslonu prednjih sedišta. U toku sudara jer mogu da ispadnu iz džepa i da povrede putnike u vozilu

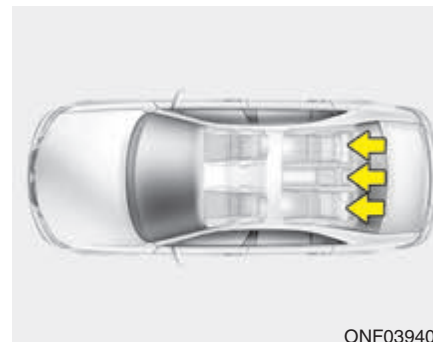

ONF039401

Zadnje sedište

Naslon za glavu

Zbog sigurnosti i udobnosti zadnje sedišta(a) su opremljena sa naslonima za glavu.

Naslони za glavu ne pružaju samo udobnost za putnike u vozilu, već doprinose kod zaštite glave i vrata prilikom sudara

⚠ UPOZORENJE

- Za maksimalan učinak u slučaju nesreće naslon za glavu treba da bude podešen tako da se sredina naslona za glavu nalazi na središnjoj tački gravitacije putnikove glave. Uobičajeno, središnja tačka gravitacije glave kod većine ljudi se nalazi u istoj ravni kao i oči putnika. Takođe, podesite naslon za glavu što bliže glavi
Iz ovih razloga korišćenje jastuka koje drži telo na rastojanju od naslona sedišta nije preporučljivo.
- Nemojte voziti automobil ukoliko je naslon za glavu skinut sa sedišta jer može doći do povreda putnika u slučaju nesreće. Kada je naslon za glavu propisno podešen on može da obezbedi zaštitu od povreda vrata u toku nesreće.

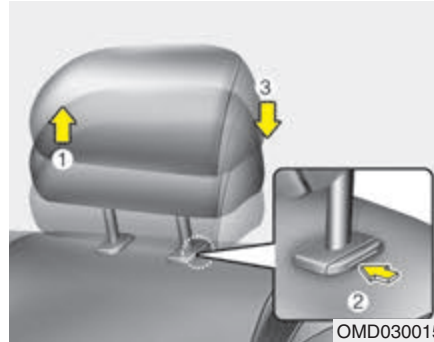

OMD030015

Podešavanje visine naslona za glavu
Da bi se podigao naslon za glavu, povucite ga na gore do željene visine (1). Da bi ste spustili naslon, pritisnite i zadržite dugme (2) koje se nalazi na osloncu naslona za glavu i spustite naslon do željenog položaja (3).

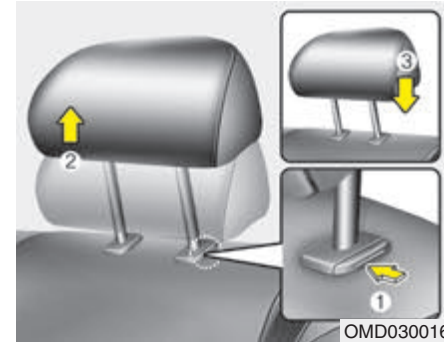

OMD030016

Skidanje

Da biste skinuli naslon za glavu, podi-gnite ga onoliko oliko može da se podi-gne i onda pritisnite dugme (1) dok podi-žete naslon (2).

Da biste ponovi stavili naslon za glavu, stavite šipke naslona za glavu (3) u odgovarajuća mesta istovremeno pritis-kajući dugme (1). Zatim podesite naslon za glavu na odgovarajuću visinu

⚠ UPOZORENJE

Da bi ste zaštitili putnike u vozilu, proverite da li je nakon podešavanja, naslon za glavu zakaočen u položaju koji ste izabrali

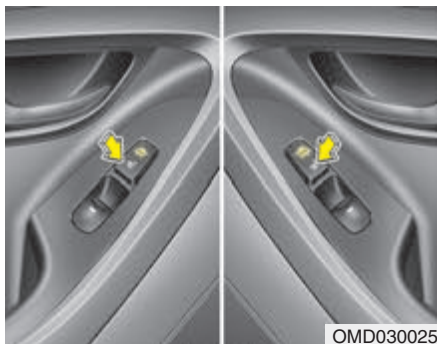

Grejač sedišta (ako je vozilo opremjeno)

Grejač sedišta obezbeđuje grejanje sedišta tokom hladnog vremena. Kada se prekidač za startovanje motora nalazi u položaju ON = Uključeno pritisnite bilo koji od prekidača da zagrejete vozačevo ili suvozačevo sedište.

Tokom blagih zima ili kada nije potrebno grejanje sedišta, držite prekidač za startovanje u položaju OFF = Isključeno.

*** NAPOMENA**

Kada je prekidač za grejanje sedišta uključen, sistem grejanja u sedištu se automatski uključuje ili isključuje u zavisnosti od temperature

⚠ MERE PREDOSTROŽNOSTI

- **Kada čistite sedišta nemojte koristiti organske rastvarače kao što su razređivač, benzol, alkohol i benzin. Korišćenjem ovih proizvoda možete oštetiti površinu grejača ili sedišta.**
- **Da bi ste sprečili pregrevavanje grejača sedišta nemojte stavljati čebad, jastuke ili presvlake na sedišta kada je grejanje uključeno.**
- **Ne stavljajte teške ili oštre predmete na sedišta koja imaju ugrađene grejače jer može doći do oštećenja komponenti za grejanje sedišta.**

⚠ UPOZORENJE

Opasnost od opekotina

Prilikom korišćenja grejača sedišta putnici moraju biti oprezni zbog mogućnosti pregrevavanja ili nastajanja opekotina. Morate uvek blagovremeno osetiti da li je sedište pregrejano, i ukoliko jeste isključiti grejanje.

Vozaču se savetuje da posebno obrati pažnju na sledeće putnike:

1. Odojčad, decu, starije osobe ili osobe sa hendikepom kao i na osobe tek otpuštene sa bolničkog lečenja.
2. Osobe sa osetljivom kožom i one koje lako pregore na suncu.
3. Malaksale osobe
4. Osobe pod dejstvom alkohola i narkotika.
5. Osobe koje koriste medikamente (tablet za spavanje, lekove protiv prehlade itd.)

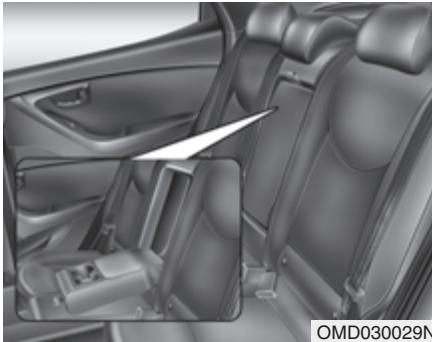

Naslon za ruku (ako je vozilo opremljeno)

Naslon za ruku se nalazi na sredini zadnjeg sedišta.

Povucite naslon za ruke na dole, od sedišta..

Obaranje zadnjeg sedišta

Naslone na zadnjim sedištimamogu da se obore da bi se olakšalo nošenje dužih predmeta ili da kako bi se napravilo više prostora za prtljag u vozilu.

⚠ UPOZORENJE

Razlog za obaranje zadnjeg sedišta je da bi se olakšalo nošenje dužih predmeta.

Nikada nemojte dozvoliti da putnici sede na vrhu oborenog sedišta dok je vozilo u pokretu jer to nije pravilan položaj za sedenje i sigurnosni pojasevi ne mogu da se koriste. Ovo može da dovede do ozbiljnih povreda ili smrti u slučaju sudara ili naglog kočenja. Predmeti koji se prevoze na oborenom sedištu ne treba da prelaze visinu sine prednjih sedišta. U suprotnom, prtljag može da sklizne u napred i izazove povrede ili štetu prilikom naglog kočenja.

Obaranje naslona zadnjeg sedišta

- 1. Postavite naslon prednjeg sedišta u uspravan položaj i ako je potrebno povucite prednje sedišta napred.**
- 2. Spustite naslone za glavu na zadnjim sedištimama na najnižu moguću poziciju..**

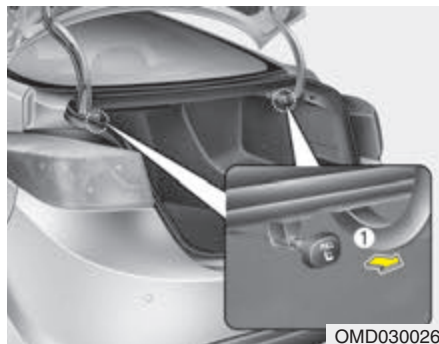

3. Povucite polugu za obaranje sedišta, koja se nalazi u prtljažniku ka sebi.



4. Preklopite naslon sedišta na dole

- 5. Da bi ste koristili zadnje sedišta, pognite i povucite naslon sedišta unazad. Jako povucite naslon sedišta sve dok ne čujete zvučno klik. mesto. Uvek proverite da je naslon sedišta "legao" na mesto.**
- 6. Postavite sigurnosni pojas sa zadnjeg sedišta u pravilan položaj**

*** NAPOMENA**

Ukoliko kajš sigurnosnog pojasa ne možete da povučete iz graničnika, jako povucite pojas i naglo ga pustite. Time će pojas biti oslobodjen i moćićete da ga unotrebljavate.

⚠ UPOZRENJE

Nakon što ste vratili naslon zadnjeg sedišta, koji je prethodno bio oboren, u njegov uspravan položaj: Budite pažljivi da ne oštetite kajš ili kopču sigurnosnog pojasa. Ne dozvolite da kajš ili kopča sigurnosnog pojasa budu pritisnuti ili zaglavljani na zadnjem sedištu. Pritiskanjem vrha naslona proverite da li se naslon nalazi u uspravnom položaju i da li je zakočen. U suprotnom u toku sudara ili iznenadnog kočenja sedišta može da padne i samim tim prtljag će ući u odeljak za putnike, što može da dovede do ozbiljnih povreda ili smrti.

**MERE PREDOSTROŽNOSTI**

Sigurnosni pojasevi na zadnjem sedištu

- *Nakon vraćanja naslona sedišta) u uspravan položaj, nemojte zaboraviti da vratite sigurnosne pojaseve koji idu preko ramena u pravilan položaj.*
- *Vraćanjem sigurnosnih pojaseva u njihovo ležište sprečava njihovo zaglavljivanje*

**UPOZORENJE**

Tovar

Tovar koji se prevozi uvek treba da bude fiksiran da bi se izbegla mogućnost njegovog ispadanja u toku sudara i kako bi se izbegle povrede putnika u vozilu.

**Utovaranje tereta**

Proverite da motor ne radi, da se menjač nalazi u P položaju i da je parkirna kočnica podignuta kada god se utovara ili istovara teret. U suprotnom vozilo se može pokrenuti ukoliko se menjač nenamerno pomeri u drugi položaj.

SIGURNOSNI POJASEVI

Sistem sigurnosnih pojaseva



UPOZORENJE-

Za maksimalan učinak sistema sigurnosnih pojaseva, potrebno je da ih koristite kad god je vozilo u pokretu.

Sigurnosni pojasevi su najefektivniji kada se nasloni sedišta nalaze u uspravnom položaju.

- Deca uzrasta od 12 godina i mlađa moraju uvek da vežu sigurnosne pojaseve kada sede na zadnjem sedištu. Nikada nemojte dozvoliti da se deca voze na prednjem sedištu. Ukoliko dete starosti preko 12 godina mora da sedi na prednjem sedištu, uvek mora da biti vezano sigurnosnim pojaskom i sedišta na kom sedi treba da bude unazad što je dalje moguće.

- Nikada nemojte stavljati pojas (koji ide preko ramena) ispod ruke ili iza vaših leđa. Nepropisno nošenje pojasa preko ramena može dovesti do ozbiljnih povreda tokom nesreće. Pojas treba da ide preko sredine ramena i preko ključne kosti.

(Nastavlja

se)

((Nastavak)

- Nemojte vezivati pojas čiji je kajš upleten
 - Takav pojas ne može da vas zaštiti. U toku sudara pojas može da se ureže u vaše telo. Proverite da kajš sigurnosnog pojasa uvek bude ravan.
- Vodite računa da ne oštetite pojas ili mehanizam. Ukoliko su pojas ili mehanizam oštećeni, potrebno je zameniti ih.



UPOZORENJE

Sigurnosni pojasevi su konstruisani tako da mogu da nose težinu tela i pojas treba da bude namešten što je moguće niže preko kukova, ili preko kukova, grudi i ramena; nošenje pojasa (koji ide preko kukova) preko stomaka treba izbegavati.

Sigurnosni pojasevi treba da budu vezani što je čvrće moguće, a da se pri tom osećate udobno, da bi vam pružili adekvatnu zaštitu zbog čega su i napravljeni.

Nezategnut pojas će značajno smanjiti zaštitu osobi koja ga tako nosi. Treba voditi računa da se izbegne kontaminacija kajša sigurnosnog pojasa sredstvima za poliranje, uljima i hemikalijama i naročito sa sumpornom kiselinom. (Nastavlja se)

(Nastaval)

Veoma je značajno zameniti kompletan mehanizam sigurnosnog pojasa nakon što je korišćen u snažnom sudaru, čak i kada oštećenja nisu vidljiva. Sigurnosni pojas ne treba koristiti ukoliko je kajš upleten. Svaki putnik u vozilu treba da bude vezan svojim sigurnosnim pojasem. ~~Izuzetno je opasno vezivati dete koje sedi u krilu drugog putnika istim sigurnosnim pojasem..~~

⚠ UPOZORENJE

- Nikakve izmene ili dodatke ne treba koristiti, koji bi mogli da spreče da mehanizam podešavanja pojasa normalno radi niti dodatke koji vam onemogućuju vadenje kopče sigurnosnog pojasa iz ležišta.
- Prilikom vezivanja sigurnosnog pojasa koristite kopču koja pripada tom pojasu. Opasno je korišćenje kopči predviđenih za druge pojaseve, jer vam u tom slučaju sigurnosni pojas neće pružiti adekvatnu zaštitu.
- Nemojte neprekidno u toku vožnje vezivati I odvezivati sigurnosni pojas. Tako možete izgubiti kontrolu nad vozilom, izazvati sudar, sa smrtnim ishodom I zadobiti ozbiljne povrede ili prouzrokovati materijalnu štetu.
- Prilikom vezivanja sigurnosnog pojasa proverite da da on ne prelazi preko tvrdih ili lomljivih predmeta.
- Proverite da se u kopči pojasa nije zaglavio neki predmet, u suprotnom sigurnosni pojas neće biti vezan propisno.



1GQA2083

Upozorenje za sigurnosni pojas (ako je vozilo opremljeno)

Tip A

Kao potsetnik vozaču svetlo upozorenja za sigurnosni pojas će trepereti otprilike 6 sekundi svaki put kada se kontakt ključ stavi u položaj ON, bez obzira na to da li je pojas vezan. Ukoliko vozač nije vezao pojas nakon što je kontakt ključ okrenut u položaj ON, svetlo upozorenja za sigurnosni pojas će opet trepereti oko 6 sekundi. Ako vozač nije vezao pojas kada je kontakt ključ okrenut u položaj ON ili ukoliko pojas nije vezan nakon što je kontakt ključ okrenut u položaj, zvuk upozorenja za sigurnosni pojas će se čuti otprilike 6 sekundi. (ako je vozilo opremljeno) Kada pojas bude vezan, prateći zvuk upozorenja će prestati.

■ Tip B

Tip B

Kao potsetnik vozaču svetlo upozorenja za sigurnosni pojas će trepereti otprilike 6 sekundi svaki put kada se kontakt ključ okrene u položaj ON, bez obzira na to da li je pojas vezan.

Ukoliko vozač nije vezao pojas nakon što je kontakt ključ okrenut u položaj ON, svetlo upozorenja za sigurnosni pojas će trepereti dok se sigurnosni pojas ne veže.

Ukoliko se i dalje niste vezali, a vozite brže od 9km/h, svetlo upozorenja će trepereti dok ne usporite ispod 6km/h.

Ukoliko se i dalje niste vezali, a vozite brzinom

većom od 20km/h, zvuk upozorenja za sigurnosni pojas će se oglasiti na otprilike

100 sekundi, takodje će se i lampica upozorenja aktivirati.

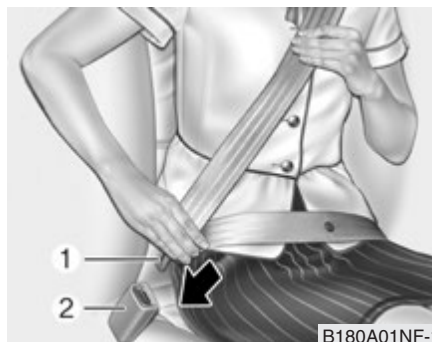

Pojas preko kukova/ramena

Vezivanje pojasa:

Da bi ste pričvrstili pojas, povucite ga iz ležišta i uđinite metalni deo (1) u kopču (2). Čućete zvučno “Klik” kada se metalni delovi spoje u kopči. Sigurnosni pojas se automatski podešava na odgovarajuću dužinu tek nakon što ste deo pojasa koji ide preko krila podesili ručno tako da čvrso naleže preko kukova. Ako se naginjete polako

napred, laganim pokretom, pojas će se izdužiti i dozvoliti vam da se krećete. Međutim, u slučaju naglog kočenja ili udara, pojas će ostati zakočen u tom položaju. Pojas će takođe ostati zakočen i kada pokušate suviše naglo da se nagnete unapred

* NAPOMENA

Ukoliko ne možete da izvučete sigurnosni pojas iz ležišta, naglo ga povucite i zatim pustite. Nakon toga moći ćete da koristite sigurnosni pojas neometano

Prednje sedište

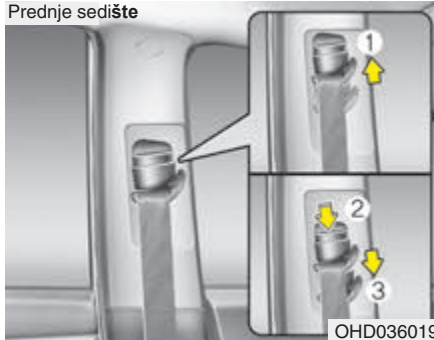

Podešavanje visine (prednje sedište)
Visinu ramenog zgloba pojasa možete da podesite u jedan od četiri položaja za vašu bezbednost i komfort.

Ako je visina podešenog pojasa suviše blizu vašeg vrata, zaštita neće biti najefikasnija. Pojas treba da bude tako podešen da leži preko grudi i preko sredine ramena bliže vratima, a ne vašem vratu.

Da bi ste podesili visinu ramenog zgloba pojasa, spuštajte ili podižite podešivač visine do odgovarajućeg položaja.

Da bi ste podigli podešivač visine povucite ga na gore (1), a da bi ste ga spustili gurnite ga na dole (3) kod je dugme (2) za podešavanje visine pritisnuto

Otpustite dugme da bi se mehanizam učvrstio u tom položaju. Pokušajte da klizite dugmetom za otpuštanje da biste se uverili da je dobro učvršćeno u svom položaju.

⚠ UPOZORENJE

- Proverite da je rameni zglob pojasa pričvršćen i da je podešen na propisnu visinu. Nikada ne stavljajte pojas preko vrata ili lica. Neadekvatno postavljeni pojasevi mogu da dovedu do ozbiljnih povreda u toku nesreće.
- Ukoliko ne zamenite pojaseve nakon udesa jer oštećeni pojasevi neće pružati adekvatnu zaštitu, što može da dovede do povreda ili smrti u slučaju drugog sudara. Zamenite sigurnosne nakon nesreće što je pre moguće..

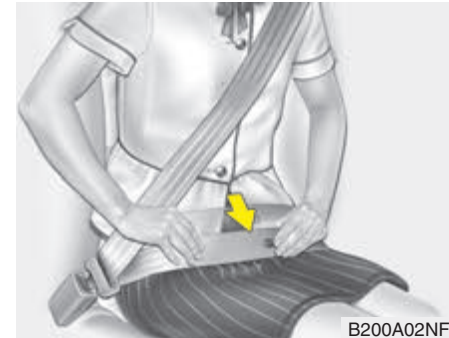

⚠ UPOZORENJE

Potrebno je da namestite pojas što je moguće niže preko kukova, a ne preko struka. Ako je pojas postavljen suviše visoko, postoji veći rizik da telo sklizne ispod njega u slučaju nesreće ili naglog kočenja. To bi moglo da izazove smrt, ozbiljne povrede ili štetu na vozilu. Ruke ne treba da budu ni ispod ni iznad pojasa. Najbolje je da jedna ruka bude iznad, a druga ispod pojasa kao što je prikazano na slici. Nikada ne nosite pojas ispod ruke koja je bliža vratima.

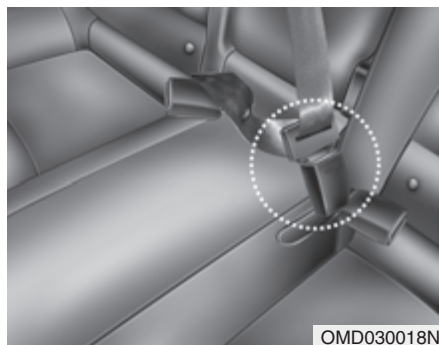

Kada koristite srednje sedište zadnjeg sedišta, kopča sa natpisom "CENTER" mora biti korišćena za vezivanje sigurnosnog pojasa .

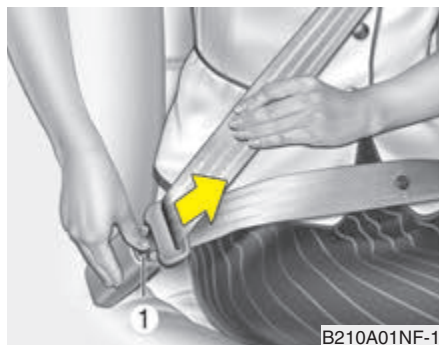

Otkopčavanje sigurnosnog pojasa: Pojas se otkopčava pritiskom na dugme (1) na samoj kopči. Kada se pojas otkopča, pojas će se automatski povlači u ležište. Ukoliko vraćanje pojasa u ležište nije moguće proverite da se kajš pojasa nije umotan.



Sigurnosni pojas sa pred-zatezačem

Vaše vozilo je opremljeno sigurnosnim pojansom sa pred-zatezačem za pojas vozača i suvozača. Svrha ovog pred-zatezača je da obezbedi da sigurnosni pojasevi čvrsto naležu na tela onih koji su njima vezani u pojedinim slučajevima čeonih sudara.

Pred-zatezači se mogu aktivirati i u nekim slučajevima jakih čeonih sudara

UPOZORENJE

Zbog vaše bezbednosti, sigurnosne pojaseve koristite ispravno. Pojas uvek mora biti dobro zategnut, a kajš pojasa ne sme biti umotan.

Svi putnicu moraju sedeti propisno na svojim mestima

Kada se vozilo naglo zaustavi ili onaj ko je vezan pojasom pokuša da se nagne u napred suviše naglo, retraktor će se blokirati u tom položaju. u izvesnim čeonim sudarima, pred – zatezač će se aktivirati i zategnuti pojas tako da naleže čvršće uz telo onoga ko je njim vezan.

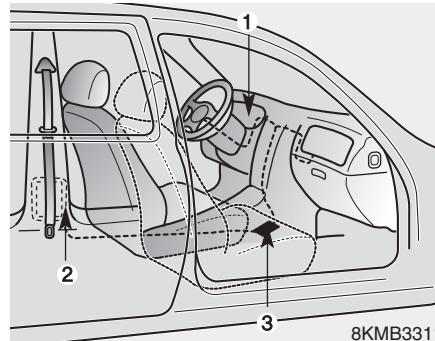

Sistem sigurnosnih pojaseva sa pred-zatezačima uglavnom se sastoji od niže navedenih komponenti. Njihov položaj je prikazan na ilustraciji:

1. Svetlo upozorenja za SRS vazdušne jastuke
2. Ležište pred-zatezača
3. SRS kontrolni modul

UPOZORENJE

Da bi se obezbedila maksimalna korist od sigurnosnih pojaseva sa pred-zatezačem:

1. Sigurnosni pojasevi moraju da se pravilno koriste. Molimo vas da pročitate sve bitne informacije i mere predostrožnosti o sigurnosnom sistemu putnika – uključujući i delove o sigurnosnim pojasevima i vazdušnim jastucima – koje možete da pročitate u ovom priručniku.
2. Uvek proverite da svi putnici u vozilu nose sigurnosne pojaseve propisno.

* NAPOMENA

- Kada se predzatezači aktiviraju, može se čuti jači zvuk i dolazi do oslobađanja fine prašine u vozilu koja može da izgleda kao dim. Ovi uslovi su normalni i ne predstavljaju nikakvu opasnost.
- Iako nije štetna, ova fina prašina može izazvati nadražaje na koži i ne treba je udisatiduži period nakon udesa.
- Obavezno po izlaganju ovoj prašini od aktiviranja pred-zatezača, dobro operite sve delove kože koji su bili izloženi .
- S obzirom da je senzor koji aktivira SRS vazdušni jastuk povezan sa sigurnosnim pojasom sa predzatezačem, a lampica upozorenja na instrument tabli



će trepereti oko 6 sekundi kada se kontakt ključ postavi u položaj ON, a zatim će se iugasiti.



MERE PREDOSTROŽNOSTI

Ukoliko sigurnosni pojas sa predzatezačem ne radi pravilno, lampica upozorenja će se aktivirati, čak i u slučaju kada nema poremećaja u radu SRS sistema vazdušnog jastuka. Ukoliko se ovo kontrolno svetlo ne pali ili ostaje stalno upaljeno posle treperenja od nekih 6 sekundi kada se kontakt ključ okrene u položaj "ON", ili se pali tokom vožnje, ovlašćeni HYUNDAI serviser treba da pregleda ovaj sistem što je pre moguće



UPOZORENJE

Sistem pojaseva sa pred-zatezačima je predviđen da funkcioniše samo jedan put. Posle aktiviranja, pojasevi sa predzatezačem moraju biti zamenjeni. Svi pojasevi, bez obzira na vrstu, trebaju biti zamenjeni posle upotrebe u sudaru.

- Mehanizam sklopa sigurnosnog pojasa sa predzatezačem postaje vruć nakon aktiviranja. Ne dodirujte ga nekoliko minuta nakon aktiviranja.
- Nikada ne pokušavajte da sami pregledate ili zamenite sigurnosni pojas sa predzatezačem. To mora učiniti ovlašćeni HYUNDAI serviser.
- Nikada ne udarajte po sklopovima sigurnosnih pojaseva sa predzatezačem

Nepravilno rukovanje sklopovima sigurnosnih pojaseva sa pred-zatezačem i nepoštovanje upozorenja koja se odnose na to da ih ne treba udarati, menjati, pregledati, zamenjivati, servisirati ili popravljati jer time možete prouzrokovati nepravilan rad ili neodgovarajuće aktiviranja i ozbiljnih povreda.

.(Nastavlja se)

(Nastavak)

- Uvek koristite sigurnosne pojaseve kada je vozilo u pokretu.
- Sve nepravilnosti u radu vozila ili sigurnosnih pojaseva prijavite ovlašćenom HYUNDAI serviseru

MERE PREDOSTROŽNOSTI ZA KORIŠĆENJE SIGURNOSNIH POJASEVA



UPOZORENJE

Svi putnici u vozilu moraju imati vezane sigurnosne pojaseve u toku vožnje. Sigurnosni pojasevi i specijalna sedišta za decu smanjuju rizik od ozbiljnih povreda za sve putnike u slučaju sudara ili naglog kočenja. Ukoliko putnici nisu vezani sigurnosnim pojasevima mogu se i suviše približiti aktivnim vazдушnim jastucima, udare o unutrašnjost vozila ili da izlete kroz vozilo.

Propisno vezani sigurnosni pojasevi vas štite od gore navedenih slučajeva. Uvek pratite mere predostrožnosti u vezi sa sigurnosnim pojasevima i vazдушnim jastucima iz ovog priručnika za korišćenje.

Beba ili malo dete u vozilu

Morate se informisati o propisima vaše zemlje.

Dečije sedište/nosiljka treba da bude postavljeno na zadnjem sedištu vozila

Za više informacija o korišćenju specijalnih sedišta za decu, pogledajte "Sistem zaštite dece u posebnom, dodatnom dečjem sedištu" koji se nalazi u ovom poglavlju.



UPOZORENJE

Svi putnici u vozilu uvek moraju biti vezani, uključujući bebe i malu decu. Nikada nemojte držati dete u rukama ili krilu tokom vožnje. Jačina udarca u toku sudara može vam istrgnuti dete iz ruku i samim tim može dovesti do ozbiljnih povreda ili smrti. Uvek koristite sedišta koje odgovara visini i težini vašeg deteta..

* NAPOMENA

Najbolji način da se mala deca zaštite od povreda u nesreći, je korišćenje specijalnih sedišta za decu koja se postavljaju na zadnje sedišta, i koja odgovaraju bezbednosnim standardima vaše zemlje. Pre kupovine specijalnog sedišta za dete, proverite da to sedište ima etiketu koja potvrđuje da sedište odgovara bezbednosnim Standardima vaše zemlje. Sedište treba da odgovara visini i težini vašeg deteta. Proverite na nalepnici da li sedište odgovara visini i težini vašeg deteta. Pogledajte u "Sistemu zaštite dece u posebnom, dodatnom dečjem sedištu" koji se nalazi u ovom poglavlju.

Veća deca u kolima

Deca koja su i suviše velika da bi sedela u specijalnim sedištima za decu, treba da sede na zadnjim sedištima i koriste dostupne pojaseve bilo preko ramene ili kukova.

Deo pojasa koji ide preko krila deteta treba da dobro naleže preko bokova i da bude što je moguće niže. Povremeno proverite da li je pojas dobro namešten. Svojim pomeranjem dete može da pomeri pojas. Ako je dete starije (starije od 12 godina) na prednjem sedištu, treba da bude dobro vezano sigurnosnim pojasom. Nikada ne dozvolite detetu da stoji ili kleči na sedištu. U slučaju nesreće deca su najbolje zaštićena odgovarajućim sistemom za zaštitu dece na zadnjem sedištu. NIKADA ne dozvolite deci da se voze na prednjem sedištu mlađoj od 12 godina.

NIKADA ne stavljajte dečije sedišta predviđeno za korišćenje na zadnjem sedištu vozila na prednje suvozačavo sedišta okrenuto unazad.

Ako kajš sigurnosnog pojasa koji ide preko ramena blago dodiruje detetovo lice ili vrat, pomerite dete bliže sredini vozila. Ako I nakon toga kajš i dalje dodiruje detetovo lice ili vrat, dete treba da se vrati u specijalno sedišta za decu

UPOZORENJE

Mala deca i kajš pojasa koji ide preko ramena

- Nemojte dozvoliti da kajš sigurnosnog pojasa bude u kontaktu sa dečjim vratom ili licem dok je vozilo u pokretu.
- Ako sigurnosni pojasevi nisu pravilno vezani i podešeni za decu, postoji rizik od ozbiljnih povreda ili smrti.

Trudnice u kolima

Preporučuje se upotreba pojaseva i kod trudnica da bi se smanjila mogućnost povreda u slučaju nesreće. Kada se koristi pojas, treba ga postaviti što niže i udobnije preko kukova, a ne preko stomaka. Za određene preporuke, konsultujte lekara.

UPOZRENJE-Trudnice

Trudnice nikada ne treba da stavljaju pojas direktno preko stomaka, gde se nalazi fetus, ili iznad stomaka, Ovakvim postavljanjem sigurnosnog pojasa, u slučaju sudara, pojas može da naškodi fetusu.

Povređene osobe u kolima

Treba koristiti sigurnosni pojas kada se prevozi

povređena osoba. Ukoliko je potrebno,

konsultujte lekara za dodatne preporuke.

Samo jedna osoba koristi sigurnosni pojas

Jedna osoba koristi jedan sigurnosni pojas

Dve osobe (uključujući i decu) nikada ne

treba da koriste isti pojas. To bi moglo

da poveća ozbiljnost povreda u slučaju

nezgoda.

Nemojte ležati u kolima

Da bi se smanjila mogućnost povreda i da bi se postigla maksimalna efikasnost pojaseva, svi putnici bi trebalo da sede uspravno, kao i da prednja sedišta budu uspravljena kada god je vozilo u pokretu.

Pojas ne može pravilno da funkcioniše ako osoba leži na zadnjem sedištu ili ako je prednje sedište oboreno.

UPOZORENJE

Vožnja sa oborenim naslonom sedišta povećava šansu da budete ozbiljno povređeni u toku sudara ili naglog kočenja.

Sistem zaštite koji vam pružaju (sigurnosni pojasevi i vazdušni jastuci) se znatno smanjuje ukoliko je naslon sedišta oboren.

Sigurnosni pojasevi treba da budu čvrsto postavljeni na vašim kukovima i grudima da bi mogli da obavljaju svoju funkciju. Što je više naslon spušten veće su šanse da će kukovi putnika skliznuti ispod kaiša pojasa izazivajući tako ozbiljne unutrašnje povrede ili izazivajući da vrat putnika sklizne ispod kaiša pojasa.

Vozač i putnici u vozilu treba uvek da budu vezani sigurnosnim pojasevima

kao i da nasloni sedišta budu uspravljeni.

Održavanje sigurnosnih pojaseva
Sistem sigurnosnih pojaseva ne treba nikada rasklapati niti prepravljati. Pored toga treba voditi računa da se pojasevi i metalni delovi sistema ne oštete zglobovima sedišta, vratima ili drugim vidom nepažnje.

UPOZORENJE

Kada vraćate naslon zadnjeg sedišta u uspravan položaj, vodite računa da ne oštetite pojaseve ili kopče. Pored toga vodite računa da ne uhvatite ili priklješite pojas ili kopču zadnjim sedištem. Sigurnosni pojas sa oštećenim kaišem ili kopčom neće vam pružiti potpunu zaštitu, takodje u slučaju oštećenja sigurnosni pojas može da zakaže u radu u toku sudara ili iznenadnog kočenja izazivajući tako ozbiljne povrede izvršite zamenu oštećenih delova sigurnosnog pojasa što pre je moguće..

Periodična kontrola

Preporučuje se da se pojasevi povremeno

prekontrolišu da bi se videlo da li ima

pohabanih ili oštećenih delova bilo koje

vrste. Oštećene delove sistema treba zameniti

što je pre moguće.

Pojasevi treba da budu čisti i suvi

Sigurnosne pojaseve treba održavati tako

što uvek moraju biti čisti i suvi. Ako se zaprljaju,

treba ih čistiti toplom vodom i blagim

rastvorom sapunice. Ne treba koristiti

izbeljivače, boje, jake deterdžente i abrazivna

sredstva jer mogu da oštete i oslabe

materijal.

Kada zameniti pojaseve

Ceo sistem ili sklopove sigurnosnih pojaseva

treba zameniti ukoliko je vozilo

bilo u nesreći. To treba uraditi čak i onda

kada oštećenja nisu vidljiva. Sve dodatne

informacije u vezi sigurnosnih pojaseva

dobićete od svog Hyundai servisera.

SISTEM ZAŠTITE DECE U POSEBNOJ, DODATNOJ DEČJEM SEDIŠTU

Deca koja se voze u kolima treba uvek da sede na zadnjem sedištu i moraju biti uvek tako zaštićena da se smanji rizik od povrede, iznadanog kočenja ili nenadanog manevra. Prema statističkim podacima o nesrećama, deca su bezbednija ako su pravilno zaštićena na zadnjim sedištima nego na prednjim.

Veća deca, koja ne koriste dodatno sedišta, moraju biti vezana sigurnosnim pojasem. Potrebno da budete upućeni u zakonske regulative vaše zemlje u vezi sa bezbednošću dece. Ukoliko vozite bebu ili malo

dete, morate ga staviti u posebno sedišta (sigurnosno sedišta) to na zadnje sedišta vozila. Koristite sigurnosna sedišta za decu koja su u skladu sa zakonskom regulativom vaše zemlje. Ova sigurnosna sedišta su napravljena tako da ih dodatno možete obezbediti sigurnosnim pojasevima vozilu, ili ISOFIX sistemom zaštete ukoliko

je ugrađen u vaše vozilo. Ukoliko sistem zaštite za decu nije dobro obezbeđen, deca mogu biti ozbiljno povredjena ili. Može doći do smrti. Za manju decu i bebe morate koristiti dečije ili bebi sigurnosno sedišta.

Pre kupovine određenog sedišta proverite da li odgovara vašem detetu, sedištima i pojasevima u vozilu. Pratite uputstva proizvođača kada postavljate takav sistem u svoje vozilo.

⚠ UPOZORENJE

Sistem za zaštitu dece mora biti postavljen

na zadnje sedišta. Nikada ne postavljajte dodatno sedišta ili ležaljku za dete na prednje sedišta pored vozača. Vazdušni jastuk (AIR BAG) kod suvozača koji bi mogao u slučaju udesa da se aktivira i ozbiljno da povredi ili ubije bebu ili dete u tako postavljenoj ležaljci ili sedištu.

Iz ovih razloga dečije sedišta uvek postavljajte

na zadnje sedišta vozila

. Sigurnosni pojas i dečije sedišta se lako zagrevaju u unutrašnjosti vozila, po sunčanim i toplim danima, uvek ih prekontrolišite pre upotrebe.

- Kada se dečije sedišta ne koristi, odložite ga u prtljažnik ili ga učvrstite sigurnosnim pojasem tako da se ne pomera u slučaju naglog kočenja ili udesa.

- Decu može teško povrediti ipa i usmrtiti vazdušni jastuk prilikom aktiviranja. Sva deca, čak i veća treba uvek da sede na zadnjem sedištu.

⚠ UPOZORENJE

Da biste smanjili rizik od ozbiljnih povreda:

- Za decu svih uzrasta je bezbednije kada sede na zadnjem sedištu. Dete koje sedi na prednjem sedištu može jako da udari u naduvan vazdušni jastuk što može dovesti do ozbiljnih povreda.
- Uvek pratite uputstva za postavljanje i upotrebu specijalnog sedišta za decu.
- Uvek proverite da je specijalno sedišta za decu dobro fiksirano, takođe proverite da li je sistem zaštite deteta u samom sedištu dobro osiguran.
- Nikada nemojte držati dete u rukama ili krilu kada je vozilo u pokretu. Silina udara u toku sudara može da istrgne dete iz vaših ruku i prouzrokuje ozbiljne povreda deteta.
- Nikada nemojte vezivati pojas preko sebe i deteta. U toku sudara kaiš sigurnosnog pojasa može svojim zatezanjem da prouzrokuje ozbiljne unutrašnje povrede (Nastavlja se)

(Nastavak)

- Nikada ne ostavljajte decu bez nadzora u vozilu, čak ni na kratko. Unutrašnjost vozila se zagreva veoma brzo što može dovesti do ozbiljnih povreda. Čak i veoma mala deca mogu sasvim slučajno pokrenuti vozilo, da se zaglave u prozoru ili da zaključaju sebe i druge u vozilu.
 - Nikada nemojte vezivati dvoje dece jednim sigurnosnim pojasem, nemojte dozvoliti da se dve osobe vezuju sa jednim sigurnosnim pojasem.
 - Deca se često migolje u toku vožnje pomeraju sa svojih mesta. Nikada nemojte dozvoliti da se deca voze sa kaišom pojasa ispod ruke ili leđa. Uvek pravilno obezbedite dete na zadnjem sedištu.
 - Nikada nemojte dozvoliti deci da stoje ili kleče na sedištu ili na podu automobila dok je vozilo u pokretu. Tokom sudara ili naglog kočenja dete može da bude zbačeno ka unutrašnjosti automobila i da bude ozbiljno povredjeno.
- (Nastavlja se)

(Nastavak)

- Nikada nemojte koristiti nosilo za bebe ili sigurnosno sedište za decu koje se kači preko sedišta jer ono neće obezbediti adekvatnu zaštitu vašem detetu u toku sudara**
- Sigurnosni pojasevi se lako zagreva ju naročito kada je vozilo parkirano nasuncu. Uvek proverite kopče pojasa pre nego što vežete dete njima.**
- Ukoliko ste imali sudar, obavezno kod ovlašćenog HYUNDAI serviseru proverite kompletan sigurnosni sistem pojasa za decu.
 - Ukoliko na zadnjem sedištu automobila nema dovoljno mesta za postavljanje dodatnog sedišta za decu, zbog vozačevog sedišta, **sedište možete postaviti**

I na desnu stranu zadnje gredišta automobila.

Sigurnosno sedište(lice u nazad)

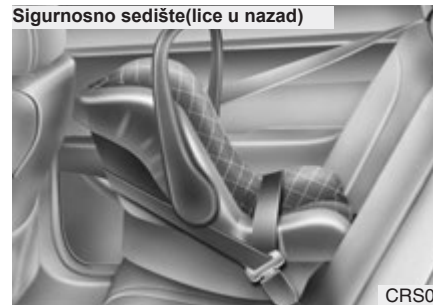

CRS09

Sigurnosno sedište(lice napred)



OMD030019

Upotreba posebnog sedišta za dete

Za malu decu i bebe, preporučuje se upotreba sigurnosnih sedišta za dete ili nosiljki za bebe koji moraju biti odgovarajuće veličine montirane prema upustvima proizvođača. Takođe se preporučuje da se takva sedišta montiraju prema uputstvima proizvođača

Iz bezbednosnih razloga, mi preporučujemo montiranje ovih posebnih sedišta za decu na zadnje sedišta automobila.

⚠ UPOZORENJE

Nikada nemojte stavljati sedišta za dete okrenuto u nazad na prednje svojačevo sedišta, zbog opasnosti od aktiviranja vazdušnog jastuka koji bi mogao da usmrti dete u tako postavljenom sedištu.

⚠ UPOZORENJE

Postavljanje sigurnosnog sedišta za decu

- Dete može ozbiljno biti povredjeno ili da može da pogine u sudaru ukoliko sigurnosno sedišta nije pravilno postavljeno

I ako dete ne sedi pravilno u sigurnosom sedištu za decu. Pre postavljanja sigurnosnog sedišta za decu u vozilo pročitajte uputstvo proizvođača sedišta.

- Ukoliko sigurnosni pojasevi ne funkcionišu

onako kako je opisano u ovom poglavlju, odmah proverite sistem sigurnosnih

pojaseva kod ovlašćenog HYUNDAI servisera.

- Ne pridržavanjem upustava ovog priručnika

koje se odnosi na sigurnosni sistem zaštite dece i na njihovo pravilno postavljanje povećavate mogućnost zadobijanja ozbiljnih povreda u toku nesreće

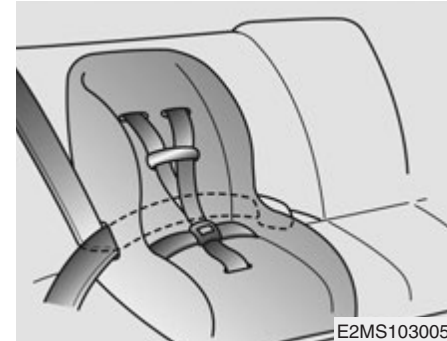

Postavljanje posebnog sedišta za dete pomoću pojasa koji ide preko kukova (na sredinu zadnjeg sedišta)

Da bi ste postavili sigurnosno sedišta za dete na sredinu sedišta, uradite sledeće:

1. Postavite sigurnosno sedišta na sredinu zadnjeg sedišta Izvucite kaiš sigurnosnog pojasa koji ide preko kukova provucite ostavite kajš pojasa kroz sedišta, prateći uputstva proizvođača sigurnosnog sedišta.



2. Stavite metalni deo pojasa u kopčpu i zategnite pojas. Potrebno je da čujete zvučno "klik" da bi ste bili sigurni da je pojas vezan.

Postavite dugme za skidanje pojasa na mesto do koga je lako doći u slučaju opasnosti.



33. Vežite pojas tako da kajš bude malo labav. Nakon postavljanja sigurnosnog sedišta pokušajte da pomerite sedište u svim pravcima kako bi bili sigurni da je sedište dobro osigurano i postavljeno.

Ako je potrebno da dodatno zategnete pojas, povucite rameni deo prema ležištu.

Kada odvezete pojas on će se vratiti automatski u prvobitno stanje.

Tabela za pravilno postavljanje i upotrebu sigurnosnih sedišta za decu uz korišćenje sigurnosnog pojasa.
Koristite dečije sedišta koje je zvanično odobreno i koje odgovara vašem detetu.
Kada koristite sigurnosna dečija sedišta pogledajte sledeću tabelu:

Starosna grupa/težina	Mesto postavljanja sedišta		
	Prednje suvozačvo sedište	Bočno zadnje sedište	Sredina zadnjeg sedišta
0 : Do 10 kg (0 - 9 meseci)	X	X	U
0+ : Do 13 kg (0 - 2 godine)	X	C1, C2	U
I : Od 9 kg do 18 kg (9 meseci - 4 godine)	X	C5, C7, C8	U
II & III : od 15 kg do 36 kg (4 - 12 godina)	X	X	U

U : Pogodno za korišćenje za "univerzanul" kategoriju sigurnosnih sedišta za ovu kategoriju

UF : Pogodno za korišćenje za "univerzanul" kategoriju sigurnosnih sedišta (licem u napred) za ovu kategoriju sedišta odobreno za ovu kategoriju

C1 : Pogodno za korišćenje Bebe comfort ELIOS (E2 037014) sedišta odobreno za ovu kategoriju

C2 : Pogodno za korišćenje PegPerego primo Viaggio (E13 030010) sedišta odobreno za ovu kategoriju

C5 : Pogodno za korišćenje Romer Lord Plus (E1 03301136) sedišta odobreno za ovu kategoriju

C7 : Pogodno za korišćenje BeSafe iZi Comfrot (E4 03443206) sedišta odobreno za ovu kategoriju

C8 : Pogodno za korišćenje MAXI-COSI Priori XP (E1 03301153) sedišta odobreno za ovu kategoriju

X : Ne preporučuje se za ovu kategoriju

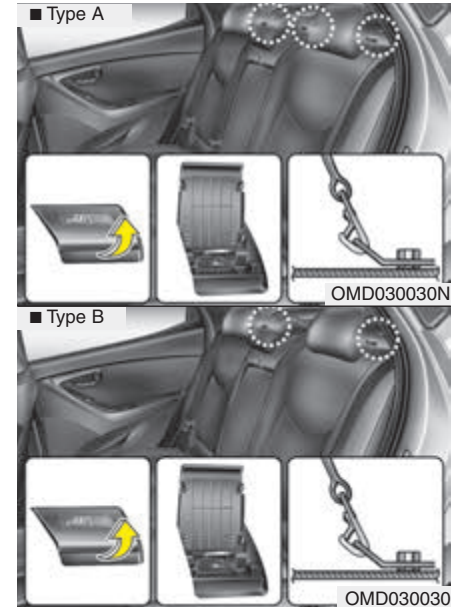

Ojačavanje dečijeg sedišta pomoću sidrokuke sistema sa pričvrtnom trakom
 Sigurnosne kluke se nalaze na naslonima zadnjeg sedišta



OMD030021N

1. Okrenite dečije sedište i pričvrstite ga preko sedišta u vozilu. Kod vozila koja imaju podesive naslone za glavu, okrenite traku za fiksiranje ispod naslona za glavu, kod drugih vozila okrenite traku preko vrha sedišta.
2. Otvorite poklopac kuke za kačenje.
3. Povežite traku sa kukom za dečje sedište i zategnite traku da biste osigurali sedište.

⚠ UPOZORENJE

Dete može biti ozbiljno povređeno ili usmrćeno u toku sudara ukoliko sedište za dete nije dobro fiksirano za vozilo pomoću pričvrrsne trake ili ukoliko dete nije pravilno osigurano u sigurnosnom sedištu za dete. Uvek pratite uputstvo proizvođača za postavljanje sigurnosnog sedišta za dete.

⚠ UPOZORENJE

Pričvrrsna traka
Ne stavljajte više od jednog deteta u sedište za decu jer dodatna težina može prouzrokovati pucanje pričvrrsne trake ili pucanje kuke što može dovesti do ozbiljnih povreda ili smrti.

⚠ UPOZORENJE

Provera sigurnosnog sedišta
Proverite da li je sigurnosno sedište dobro osigurano povlačenjem i pomeranjem u svim pravcima sedišta. Nepravilno postavljeno i osigurano sedište za dete se slobodno pomera.

⚠ UPOZORENJE

Ojačavanje sigurnosnog sedišta pomoću kuke
• Ojačavanje sigurnosnog sedišta pomoću kuke i pričvrrsne trake je dizajnirano tako da izdrži samo težinu koja je predviđena za sedišta koja odgovaraju dečijoj težinskoj grupi. Ni pod kojim uslovima ne treba koristiti kuku i pričvrrsne trake za sigurnosne pojaseve odraslih ili za kačenje drugih predmeta ili opreme.
• Pričvrrsne trake neće imati svoju funkciju ukoliko ih zakačite na neko drugo mesto ili za nešto drugo osim za kuku koja je predviđena za to

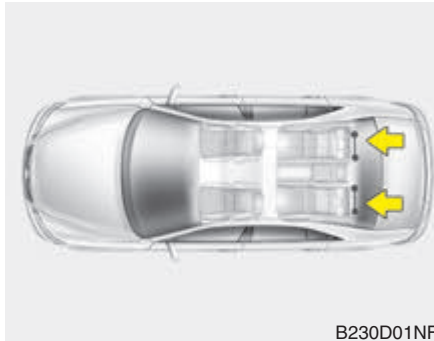

Ojačavanje dečijeg sedišta pomoću "ISOFIX"

sistema i kuke sa pričvrstnom trakom

(ako je ugrađeno)

ISOFIX je standardni sistem ojačavanja

sigurnosnih sedišta za decu, kojim se

eliminise potreba za korišćenjem sigurnosnog

pojasa za odrasle.

Upotreba ovog sistema je bezbednija i

postavljanje sedišta je mnogo jednostavnije.

Dečija sigurnosna sedišta sa ISOFIX sistemom

mogu biti postavljena samo ukoliko

proizvođač vozila u skladu sa regulativama

zakona ECE-R44, to i odobrava

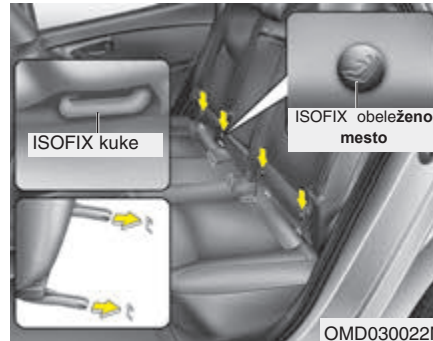

Na svakoj od bočnih strana zadnjeg sedišta postoje označena mesta za postavljanje sigurnosnih sedišta za dete.

Ova mesta označavaju mesta gde se nalaze kuke za fiksiranje sigurnosnih sedišta za decu.

Obe bočne strane zadnjeg sedišta su opremljeni sa ISOFIX kukama kao i sa odgovarajućom trakom za fiksiranje na naslonu zadnjih sedišta pozadi. ISOFIX kuke se nalaze između jastuka za sedenje i naslona sedišta, označeno je ISOFIX nalepnicom.

Da bi bili pravilno postavljeni, CRS ISOFIX konektori treba da se uklope sa ISOFIX kukama u vozilu (trebalo bi da čujete "klik", proverite potencijalne vizuelne indikatore na CRS i dodatno proverite povlačenjem kaiša).

CRS koji je univerzalno usklađen sa ECE-R 44 treba i dodatno da bude fiksiran gornjim pojaseom koji je prikačen na odgovarajuću gornju kuku na naslonu.

Postavljanje i korišćenje dečijeg sigurnosnog sedišta mora biti u skladu sa uputstvom za postavljanje koje je dato uz ISOFIX-sedište.



UPOZORENJE

Kada koristite "ISOFIX" sistem za postavljanje dečijeg sedišta na zadnje sedišta vozila, svi sigurnosni pojasevi na zadnjem sedištu koji nisu u upotrebi moraju biti pričvršćeni u njihove kopče, a kajševi sigurnosnih pojaseva treba da budu iza sedišta za decu, van domašaja deteta. Ne pričvršćeni metalni delovi sigurnosnog pojasa ili kopče mogu da dovedu do toga da dete dohvati nezategnute kajševe ili da dohvati kopču sigurnosnog pojasa što može dovesti do gušenja deteta, ozbiljnih povreda ili do smrti deteta. Nemojte pokrivati stvarima ili drugim

Ojačavanje sigurnosnog sedišta za dete

1. Da bi ste sigurnosno sedišta za dete pričvrstili za ISOFIX kuke, ubacite nastavke sedišta, tako da dobijete zvučno KLIK.



MERE PREDOSTROŽNOSTI

Prilikom postavljanja sigurnosnog sedišta za dete sa ISOFIX sistemom, ne dozvolite da vam se kopča pojasa izgrebe ili da se kajš pojasa zaglavi u kuke sistema

2. Povežite pričvrсну traku sa kukom za dečije sedišta i zategnite traku da bi ste osigurali sedišta (opisano na prethodnoj strani)

UPOZORENJE

ISOFIX, postavljene kuke mogu se koristiti samo za postavljanje dečijeg sedišta sa desne i leve strane zadnjeg sedišta. Nikada ne pokušavajte da postavite sedište na sredinu zadnjeg sedišta

Ukoliko dodje do sudara, ISOFIX sistem neće biti dovoljno jak da dečije sedište koje je postavljeno na sredinu zadnjeg sedišta obezbedi, što može dovesti do kidanja kuka iz ležišta, i prouzrokovati ozbiljne povrede i smrt .

Ne postavljajte više od jednog sigurnosnog sedišta za dete na dole postavljene kuke, dodatna težina može prouzrokovati kidanje kuka i traka iz ležišta, i dovesti do ozbiljnih povreda ili smrti.
(Nastavlja se)

(nastavak)

Koristite ISOFIX sistem i ISOFIX kompatibilna sigurnosna sedišta za decu samo na ispravan način i prema priloženoj tabeli.

Uvek parite uputstva proizvođača za postavljanje i korišćenje sigurnosnog sedišta za decu,

Tablica slaganja tj. kompatibilnosti dečjeg sedišta sa ISOFIX sistemom – Za Evropu

Težina	Veličina	Fiksiranje	mesto ISOFIX kuka u vozilu			
			Suvozačevo sedište	Bočno zadnje sedište (Vozačeva strana)	Bočno zadnje sedište (suvozačeva s trana	Zadnje sedište sredina
Nosiljka	F	ISO/L1	-	X	X	-
	G	ISO/L2	-	X	X	-
0 : Do 10kg	E	ISO/R1	-	IUF	IUF	-
0+ : Do 13kg	E	ISO/R1	-	IUF	IUF	-
	D	ISO/R2	-	IUF	IUF	-
	C	ISO/R3	-	X	X	-
I : Od 9 do 18kg	D	ISO/R2	-	IUF	IUF	-
	C	ISO/R3	-	X	X	-
	B	ISO/F2	-	IUF	IUF	-
	B1	ISO/F2X	-	IUF	IUF	-
	A	ISO/F3	-	IUF	IUF	-

IUF = Pogodno za ISOFIX dečja sedišta univerzalne kategorije

odobrene za upotrebu u težinskoj grupi.

X = ISOFIX položaj koji nije pogodan za ISOFIX sigurnosni sistem za decu sa posebnim sedištem u ovoj težinskoj grupi i/ili ovoj klasi veličine.

* ISO/R3 moguće ukoliko se suvozačevo sedište pomeri skroz u napred

SISTEM VAZDUŠNIH JASTUKA- (SRS)

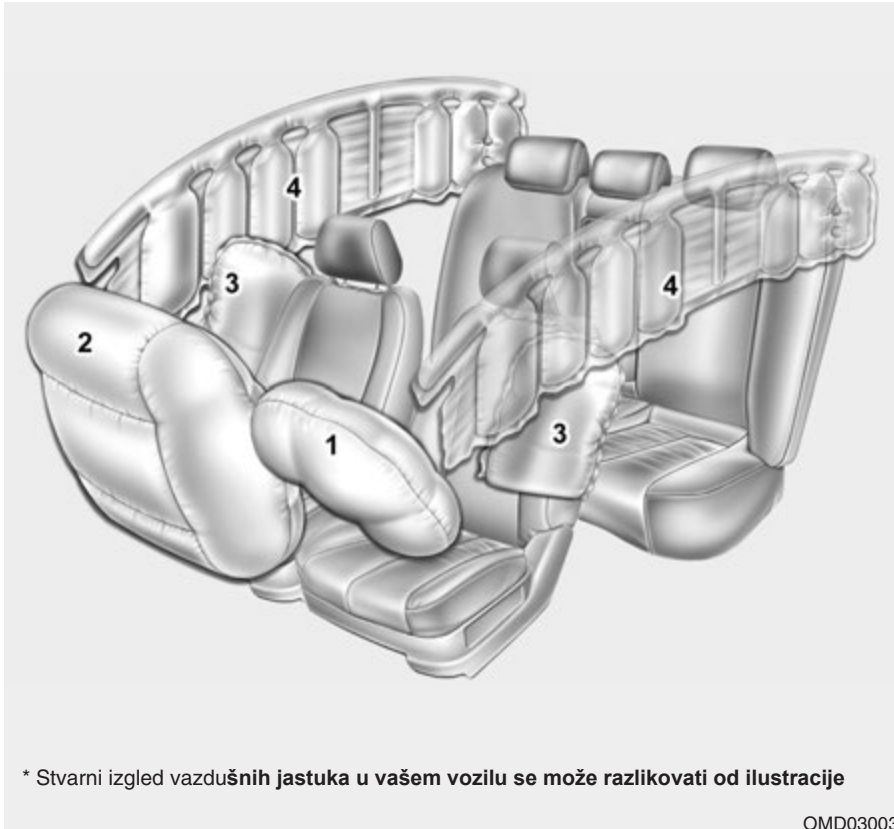

- 1) Vozačev vazdušni jastuk
 - 2) Suvozačev vazdušni jastuk*
 - 3) Bočni vazdušni jastuk*
 - 4) Vazdušna zavesa*
- * : Ako je vozilo opremljeno)

⚠ UPOZORENJE

Čak i ako vaše vozilo ima vazdušne jastuke, Vi i vaši putnici uvek morate biti vezani sigurnosnim pojasevima, kako bi se smanjila mogućnost nanošenja ozbiljnih povreda ukoliko dodje do sudara ili prevrtanja vozila.

Kako funkcioniše sistem vazdušnih jastuka

- Vazdušni jastuci se aktiviraju (naduvaće se ako je to potrebno) samo kada se kontakt ključ okrene u položaj ON ili START.

- Vazdušni jastuci će se naduvati u trenutku čeonog ili bočnog sudara (ako je vozilo opremljeno sa bočnim vazdušnim jastucima i vazdušnom zavesom) da bi zaštitili putnike od ozbiljnih povreda.

- Ne postoji neka određena brzina pri kojoj će se vazdušni jastuci naduvati.

Uopšteno, vazdušni jastuci su dizajnirani da se aktiviraju u zavisnosti od jačine udarca i pravca udarca.. Ova dva faktora odlučuju da li će senzori poslati elektronski signal da se jastuci aktiviraju/naduvaju.

- Aktiviranje vazdušnih jastuka zavisi od više faktora uključujući brzinu vozila, ugao ili udar i gustinu i ukočenost predmeta ili vozila koje vaše vozilo udara. Međutim, aktiviranje nije ograničeno samo na gore pomenute faktore

Prednji vazdušni jastuci se naduvaju i izduvaju u trenutku.

Nemoguće je videti trenutak kada će se naduvati jastuci u toku nesreće.

Veća je verovatnoća i da ćete videti izduvani jastuk kako visi iz panela nakon sudara

- Da bi obezbedili zaštitu u različitim sudarima, vazdušni jastuci moraju da se naduvaju brzo. Brzina kojom se vazdušni jastuk naduvava je posledica nedostatka vremena u kom se desi sudar i potrebe da se vazdušni jastuk nađe između putnika i unutrašnjosti vozila, pre nego što putnik udari u njega. Brzina naduvavanja jastuka smanjuje rizik od ozbiljnih i po život opasnih povreda u sudarima i prema tome je neizostavni deo sistema vazdušnih jastuka. Međutim, naduvavanje vazdušnih jastuka može da izazove povrede kao što su ogrebotine na licu, modrice i prelome, moguće su i druge vrste povreda, zbog toga što se prilikom naduvavanja jastuci velikom jačinom šire.
- Postoji mogućnost da i u nekim okolnostima

kontakt sa vazdušnim jastukom vozača može da prouzrokuje ozbiljne povrede, posebno ako vozač sedi vrlo blizu volana

UPOZORENJE

- Da bi se izbegle povrede i smrt aktiviranjem vazdušnog jastuka u toku sudara, potrebno je da vozač sedi što je dalje moguće od volana (najmanje 250 mm (10 inča). Suvozač treba uvek da pomeri svoje sedište što je dalje moguće i da se nasloni na naslon sedišta.
- Vazdušni jastuk se naduvava u trenutku sudara i ukoliko putnici ne sede u pravilnom položaju mogu da budu povređeni od jačine kojom se jastuk prilikom naduvavanja širi.
- Naduvavanje vazdušnih jastuka može da izazove povrede kao što su ogrebotine na licu, modrice po telu, razne prelome, lomljene naočare ili opekotine.

Buka i dim

Kada se vazdušni jastuci naduvavaju, može se čuti jači zvuk, videćete dim i fini prah u vazduhu. Ovo je normalna pojava i rezultat je aktiviranja, naduvavanja jastuka. Nakon naduvavanja jastuka, možete osetiti nelagodnost prilikom disanja zbog kontakta vaših grudi sa sigurnosnim pojasom i vazdušnim jastukom, i kao posledicu udisanja dima i praha.

Otvorite vrata i prozore nakon sudara što je pre moguće da biste smanjili nelagodnost i sprečili dalje izlaganje dimu i prahu.

Iako dim i prah nisu toksični, mogu izazvati iritaciju kože (očiju, nosa i grla itd). U ovom slučaju, operite i isperite hladnom vodom, i odmah konsultujte lekarara ukoliko se simptomi nastave.

UPOZORENJE

Nakon aktiviranja vazdušnih jastuka, njihove komponente (volan, panel ploča ispred suvozača) ili obe krovne šine iznad prednjih i zadnjih vrata su vrele. Da bi ste sprečili povrede, ne dodirujte komponente vazdušnih jastuka odmah nakon naduvavanja jastuka.



Nemojte instalirati dečije sedište na suvozačevo sedište
Nikada ne postavljajte dečije sedište (leđima okrenuto ka vetrobranskom staklu) na suvozačevo sedište. Ukoliko se vazdušni jastuk aktivira, udariće dečije sedište i prouzrokovati ozbiljne povrede deteta.
Takođe nemojte postavljati dečije sedište (okrenuto licem ka vetrobranskom staklu) na suvozačevo sedište. Ukoliko se vazdušni jastuk aktivira, udariće dečije sedište i prouzrokovati ozbiljne povrede deteta

⚠ UPOZORENJE

Izuzetno opasno!

Nikada ne postavljajte dečiju stolicu u kojoj dete gleda unazad na sedište zaštićeno vazдушnim jastukom!

Nikada ne postavljajte dečije sedište na suvozačevo mesto. Ako se suvozačev vazdušni jastuk aktivira, može ozbiljno da povredi dete.

- Kada deca sede na zadnjem se-dištu do vrata u vozilu opremljenom bočni vazдушnim jastucima/vazдушnom zavesom , postavite dečije sedište što je dalje moguće od vrata, i proverite da li je sedište pričvršćeno. Naduvavanje bočnih vazdušnih jastuka/vazdušne zavese može naneti ozbiljne povrede detetu ili usmrti dete



W7-147

Svetlo upozorenja i indikator vazdušnih jastuka

Svetlo upozorenja za vazdušne jastuke
Svrha svetla upozorenja za vazdušne jastuke na instrument tabli je da Vas upozori na potencijalni problem vašeg dodatnog sigurnosnog sistema (SRS).

Kada je kontakt ključ okrenut u položaj ON, signalno svetlo će svetleti oko 6 sekundi, i potom će se ugaziti.

Proverite dodatni sigurnosni sistem :
Ukoliko se signalno svetlo ne uključi odmah nakon što je kontakt ključ okrenut u položaj ON.

Signalno svetlo ostaje i dalje upaljeno no i nakon što je svetlelo 6 sekundi. Signalno svetlo se nije ugazilo kada je vozilo u pokretu.

Signalno svetlo svetli trepćućim svetlom kada je kontakt ključ u ON položaju.

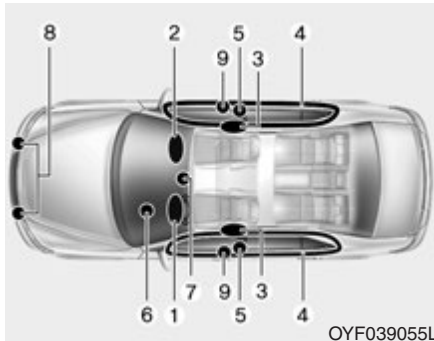

OYF039055L

Komponente i funkcije SRS sistema
SRS sistem se sastoji od sledećih komponenta:

1. Modul vazdušnog jastuka na vozačevoj strani
2. Modul vazdušnog jastuka na suvozačevoj strani*
3. Moduli bočnog vazdušnog jastuka*
4. Moduli vazdušne zavese*
5. Ležište pred-zatezača*
6. Svetlo upozorenja za vazdušne jastuke
7. SRS kontrolni modul (SRSCM)
8. Senzori za čeonu udar
9. Senzori za udarac sa strane*

SRSCM neprestalno prati sve elemente

od momenta davanja kontakta, da bi na osnovu siline udarca za vreme sudara, aktivirao naduvavanje vazdušnog jastuka ili aktiviranje sigurnosnih pojaseva sa pred zatezačem.

SRS "AIR BAG" svetlo upozorenja će treperiti oko šest sekundi na instrument tabli nakon što se kontakt ključ okrene u položaj ON, nakon čega SRS "AIR BAG" indikator treba da se ugasi.

⚠ Ukoliko se bilo koja od dole navedenih stvari desi to ukazuje na kvar SRS sistema.

Potrebno je da vam ovlašćeni HYUNDAI serviser pregleda sistem vazdušnih jastuka

što je pre moguće.

- Svetlo upozorenja se ne uključuje nakon

što se kontakt ključ okrene u položaj ON.

- Svetlo upozorenja je i dalje uključeno nakon

što je svetlelo 6 sekundi.

- Svetlo upozorenja se uključuje dok je vozilo u pokretu.

Prednji vaz.jastuk za vozača (1)



Vozačev prenji vazdušni jastuk (1)
Moduli vazdušnog jastuka se nalaze i u sredini volana i u prednjem panelu iznad kasete za sitnice kod suvozača. SRSCM detektuju jači udar na prednjem delu vozila, prednji vazdušni jastuci se automats aktiviraju.

Prednji vaz.jastuk za vozača (2)



Nakon aktiviranja, šavovi na centralnoj ploči volana će se razdvojiti pod pritiskom usled ekspanzije vazdušnih jastuka dalje otvarajući poklopac što će omogućiti potpuno naduvavanje vazdušnih jastuka

(Prednji vaz.jastuk za vozača 3)

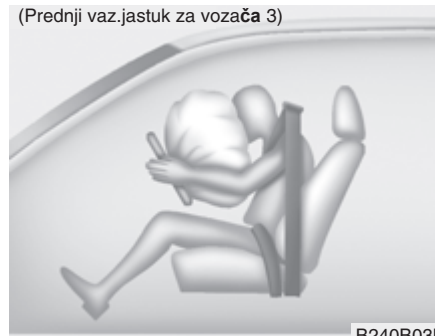

Potpuno naduvan vazdušni jastuk u kombinaciji sa pravilno postavljenim sigurnosnim pojasom, usporava nagli pokret vozača ili suvozača napred smanjujući rizik od povreda glave i grudnog koša. Pošto se sasvim naduva, vazdušni jastuk odmah počinje da se izduvava kako bi vozač mogao da održi pregled situacije pred sobom i da bi mogao da upravlja vozilom.

Prednji vaz.jastik suvozača

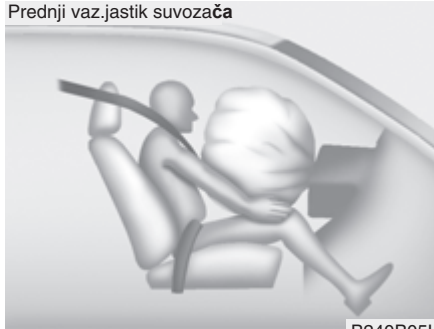

B240B05L

⚠ UPOZORENJE

- Ne stavljajte i nemojte ugrađivati nikakve dodatke kao što su (držači za čaše, držači kasete, nalepnice itd.) na prednjem suvozačevom panelu iznad kasete za sitnice. Takvi predmeti mogu da povrede vas i putnike ukoliko se suvozačev vazdušni jastuk aktivira.
 - Kada postavljate posudu sa osveživačem vazduha u vozilo, ne stavljajte je blizu instrumenata i površine instrument table.
- On može potencijalno biti opasan kada se suvozačev vazdušni jastuk naduva

⚠ UPOZORENJE

Kada se SRS aktivira, može se čuti jači zvuk i dolazi do oslobađanja fine prašine u vozilu. Ovo je normalna pojava i ne predstavlja nikakvu opasnost - vazdušni jastuci se pakuju sa tom finom prašinom. Fina prašina koja se stvara prilikom izduvavanja vazdušnog jastuka može izazvati nadražaje na koži ili iritaciju oka kao i da pogorša asmu kod nekih ljudi. Uvek temeljno operite sve delove kože sa mlakom vodom i blagim sapunom nakon nesreće u kojoj su se vazdušni jastuci aktivirali.

SRS može biti u funkciji samo kada je kontakt ključ u položaju "ON".

- Pre nego što zamenite osigurač ili raskočite terminal baterije, okrenite kontakt ključ u položaj LOCK i izvucite kontakt ključ iz kontakta brave. Nikada ne skidajte i nemojte menjati osigurač(e) sistema vazdušnih jastuka kada se kontakt ključ nalazi u položaju ON. Ukoliko se ne pridržavate ovog upozorenja SRS "AIR BAG" svetlo upozorenja će početi da svetli.

■ Prednji vaz.jastuk za vozača



OMD030033

■ Prednji vaz.jastuk za suvozača



OMD030034A

Vozačev i suvozačev prednji vazdušni jastuk (Ako je vozilo opremljeno)
Vaše HYUNDAI vozilo je opremljeno dodatnim sigurnosnim sistemom (SRS) (sistemom vazdušnih jastuka).

Naznake koje

ukazuju na prisustvo ovog sistema su slova

“SRS AIRBAG” ugravirana na poklopcu

vazdušnog jastuka koji se nalazi na volanu

i na prednjem panelu iznad kasete za sitnice

ispred suvozača. SRS sistem se sastoji

od vazdušnih jastuka koji su ugrađeni

ispod poklopca centralne ploče na samom

volanu i ispod prednjeg panela ispred

suvozača, iznad kasete za sitnice. Svrha

ovog SRS sistema je da obezbedi vozaču i/

ili suvozaču veću zaštitu od one koju pruža

sam sistem sigurnosnih pojaseva u slučajudirektnih sudara dovoljne jačine.

UPOZORENJE

Uvek vežite pojaseve i sigurnosna sedišta za decu. Vazdušni jastuci se naduvavaju veoma brzo. Sigurnosni pojasevi drže telo putnika u pravilnom položaju kako bi se omogućila maksimalna iskorišćenost

vazdušnih jastuka. Čak i sa vazdušnim jastucima, nepravilno vezani ili nevezani putnici mogu da zadobiju povrede kada se vazdušni jastuk naduva.

Uvek se pridržavajte svih mera predostrožnosti koje se nalaze u ovom priručniku o sigurnosnim pojasevima, vazdušnim jastucima i bezbednosti putnika. Da bi ste smanjili mogućnost ozbiljnih povreda i da bi ste imali maksimalnu korist od sistema zaštite:

- Nikada nemojte postavljati sedišta za dete ili samo dete na prednje sedišta.

- Uvek vežite decu na zadnjem sedištu.

To je najsigurnije mesto za vožnju dece bilo kog uzrasta.

- Prednji i bočni vazdušni jastuci mogu da povrede putnike koji ne sede u ispravnom položaju na prednjem sedištu.

(Nastavlja se)

(Nastavak)

Samo ukoliko imate potpunu kontrolu nad vozilom, pomerite sedišta što je moguće dalje od prednjih vazdušnih jastuka.

- Nikada se nemojte ni vi ni vaši putnici naginjati, niti sedeti u blizini vazdušnih jastuka. Vozač i putnici koji ne sede ispravno mogu zadobiti povrede od aktiviranja vazdušnih jastuka

- Nikada se ne naslanjajte na vrata ili centralnu konzolu – uvek sedite u uspravnom položaju

(Nastavlja se)

(Nastavak)

- Nikada ne pokrivajte stvarima niti stavljajte stvari blizu modula vazdušnog jastuka koji se nalazi na volanu i iznad asete za odlaganje stvari sa suvozačeve strane, tako možete oštetiti vazdušne jastuke prilikom aktiviranja u toku sudara
- Nikada nemojte dirati SRS instalacije niti druge komponente sistema, time možete povećati mogućnost nanošenja ozbiljnih povreda ukoliko se vazdušni jastuk slučajno aktivira ili druge komponente SRS sistema onesposobe za ispravan rad.
- Ukoliko SRS lampica upozorenja za vazdušne jastuke ostane upaljena u toku vožnje, potrebno je da se javite ovlašćenom HYUNDAI serviseru da pregleda sistem vazdušnih jastuka što je pre moguće.

(nastavlja se)

(Nastavak)

- Vazduni jastuci mogu se koristiti samo jedan put – neka vam ovlašćeni HYUNDAI serviser zameni vazdune jastuke odmah nakon njihovog aktiviranja
- SRS sistem je konstruisan tako da se vazdušni jastuci aktiviraju samo kada je udar dovoljno jak ili kada je ugao udara manji od 30s u odnosu na prednju uzdužnu osu vozila, prilikom udara sa strane, otpozadi ili kod prevrtanja jastuci se neće naduvati. Pored toga vazdušni jastuci se naduvavaju samo jedan put. Sigurnosni pojasevi uvek moraju biti vezani.
- Prednji vazdušni jastuci nisu namenjeni da budu aktivirani prilikom bočnih udara, udara otpozadi ili kod prevrtanja. Uz to vazdušni jastuci se takodje neće aktivirati u čeonim sudarima koji su ispod jačine detektovanja.
- Sigurnosno sedište za decu, nikada ne sme biti postavljeno na prednje suvozačevo sedište. Dete ili beba mogu biti ozbiljno povredjeni ili usmrćeni aktiviranjem vazdušnog jastuka u toku sudara.

(Nastavlja se)

(Nastavak)

- Deca uzrasta od 12 godina i mlađa moraju uvek biti propisno vezana na zadnjem sedištu. Nikada nemojte dozvoliti deci da se voze na prednjem sedištu. Ukoliko dete uzrasta preko 12 godina mora da sedi na prednjem sedištu, mora biti propisno vezano, a sedište treba da bude pomereno što je dalje moguće u nazad.
- Radi vaše maksimalne bezbednosti od različitih vrsta udesa, svi putnici u vozilu, kao i vozač uvek moraju imati vezane sigurnosne pojaseve, kao i sedišta u uspravnom položaju, bez obzira da li postoji vazdušni jastuk, da bi se smanjio rizik od ozbiljnih povreda ili smrti ukoliko dođe do udesa. Nemojte sedeti niti se naslanjati blizu vazdušnog jastuka dok je vozilo u pokretu

(Nastavak)

- Uvek pravilno sedite u vozilu, u suprotnom može doći do ozbiljnih povreda u toku sudara. Svi putnici treba da sede uspravno sa naslonom u uspravnom položaju, vezanog pojasa, noge treba da budu ispružene i da dodiruju pod vozila i dok se vozilo parkira, sve dokle god je kontakt ključ u bravi.
- SRS sistem vazdušnih jastuka mora da naduva jastuk veoma brzo da bi obezbedio zaštitu u slučaju sudara. Ukoliko putnici ne sede u odgovarajućem položaju, ili nisu vezani sigurnosnim pojasevima, u slučaju jakih udara o vozilo vazdušni jastuk može da izazove kod tih osoba ozbiljne ili smrtonosne povrede.

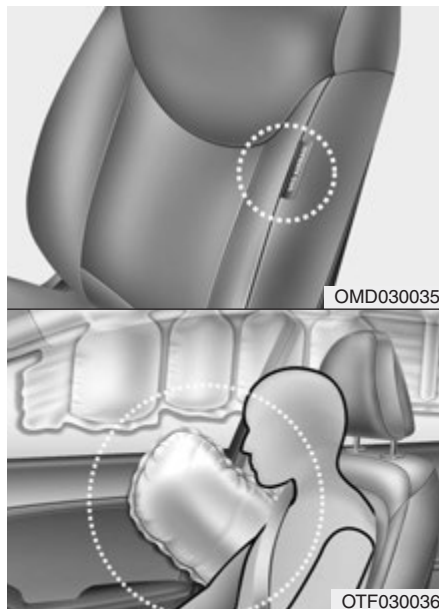

Bočni vazdušni jastuk (Ako je vozilo opremljeno)

Vaše vozilo je opremljeno bočnim vazdušnim jastukom uz svako prednje sedište. Svrha ovog vazdušnog jastuka je da obezbedi vozaču i/ili suvozaču dodatnu zaštitu u odnosu na onu koju pružaju sami sigurnosni pojasevi.

Ovi jastuci su predviđeni da se naduvaju u nekim slučajevima bočnih udara u zavisnosti od jačine, ugla, brzine i tačke udarca. Nisu predviđeni da se aktiviraju u svim slučajevima bočnih udara

⚠ UPOZORENJE

Ne dozvolite putnicima da se glavom i telima naslanjaju na vrata, glave i ruke izbacuju kroz otvorene prozore, niti da ostavljaju razne predmete između vrata kada sede na sedištima koja imaju ugrađene bočne vazdušne jastuke

⚠ UPOZORENJE

Bočni vazdušni jastuci su dodatni sistem zaštite za bočne udarce, i ne predstavljaju zamenu za sigurnosne pojaseve. Iz tog razloga uvek koristite sigurnosne pojaseve kada god je vozilo u pokretu. Bočni vazdušni jastuci će se naduvati samo u slučaju određenih jakih bočnih udaraca koji mogu biti opasni po putnike.

- Za najbolju zaštitu od bočnih vazdušnih jastuka prilikom njihovog aktiviranja i njihovog udarca, vozačvo i suvozačvo sedišta mora biti uspravljeno, i oba putnika moraju biti propisno vezana sigurnosnim pojansom. Ruke vozača moraju biti na volanu, kao da prikazuju kazaljke na satu na 9 i 3 sata, a ruke suvozača i opružene na krila.
- Ne koristite dodatne presvlake za sedišta. Korišćenje presvlaka za sedišta može da umanjí efekat sistema

(Nastavlja se)

(Nastavak)

- Ne postavljajte nikakve pomoćne uređaje sa strane ili blizu bočnih vazdušnih jastuka.
- Ne postavljajte nikakve predmete preko vazdušnih jastuka niti između vas i vazdušnih jastuka
- • Ne postavljajte nikakve predmete (kišobran, torbu i slično) između prednjih vrata i prednjeg sedišta. Takvi predmeti bi mogli postati opasni projektili i prouzrokovati ozbiljne povrede u slučaju aktiviranja vazdušnih jastuka.-
- • Da bi ste sprečili neočekivano naduvavanje bočnog vazdušnog jastuka koje vam može naneti povrede, pazite da ne udarite slučajno senzor bočnog vazdušnog jastuka uvek kada je kontakt btrava u položaju ON.
- Ukoiliko vam je sedišta ili presvlaka sedišta oštećena, neka vam ovlašćeni HYUNDAI serviser pregleda i izvrši zamenu. Informišite servisera da je vaše vozilo opremljeno bočnim vazdušnim jastucima.

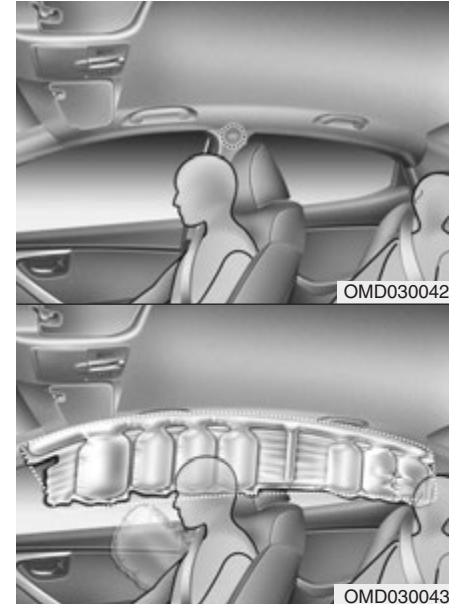

Vazdušna zavesa (Ako je vozilo opremljeno) Vazdušna zavesa se nalazi sa obe strane krovne prečage (šine) iznad prednjih i zadnjih vrata.

Dizajnirane su da zaštitile glave putnika koji sede napred i putnika koji sede pozadi u određenim udarima sa strane vozila.

Vazдушna zavesa je dizajnirana tako da se aktivira prilikom određenih bočnih udara u toku sudara, u zavisnosti od siline udarca, ugla i brzine. Vazдушna zavesa nije dizajnirana da se aktivira, prilikom svih vrsta bočnih udara kao ni prilikom svih vrsta direktnih sudara, sudara od pozadi, niti će se aktivirati prilikom svih načina prevrtanja

UPOZORENJE

- Da bi bočni vazdušni jastuci i vazдушna zavesa pružili najbolju moguću zaštitu potrebno je da vozač, suvozač i putnici koji sede pozadi, sede u uspravnom položaju kao i da budu propisno vezani sigurnosnim pojasovima. Važno je da deca sede u dečijim sigurnosnim sedištima koja su postavljena na zadnje sedišta.
- Kada deca sede na bočnim stranama zadnjeg sedišta potrebno je da sede u dečijem sigurnosnom sedištu koje treba postaviti što dalje od vrata vozila i propisno osigurati i učvrstiti.

(Nastavlja se)

(Nastavak)

- Ne dozvolite putnicima da se glavom i telima naslanjaju na vrata, glave i ruke izbacuju kroz otvorene prozore, niti da ostavljaju razne predmete između vrata kada sede na sedištima koja imaju ugrađene bočne vazdušne jastuke i sistem vazdušnih zavesa.
- Nikada nemojte pokušavati da otvorite ili popravite bilo koju komponentu sistema bočnih vazdušnih jastuka. Zamenu i poravku treba da izvrši samo ovlašćeni HYUNDAI serviser.
- Nepoštovanje gore navedenih upozorenja može dovesti do ozbiljnih povreda ili smrti putnika u vozilu prilikom sudara.

Zašto se moj vazdušni jastuk nije aktivirao tokom sudara?

(Uslovi aktiviranja i neaktiviranja vazdušnih jastuka)

Postoji mnogo različitih tipova sudara u kojima se vazdušni jastuci neće aktivirati kao dodatni vid zaštite. Takvi sudari uključuju udarce od pozadi, sa strane, drugi ili treći sudar u lančanom sudaru, kao i u sudare pri maloj brzini. Drugim rečima, samo zato što je vaše vozilo oštećeno i čak ako je potpuno neupotrebljivo, nemojte se iznenaditi ukoliko se vaši vazdušni jastuci nisu aktivirali.

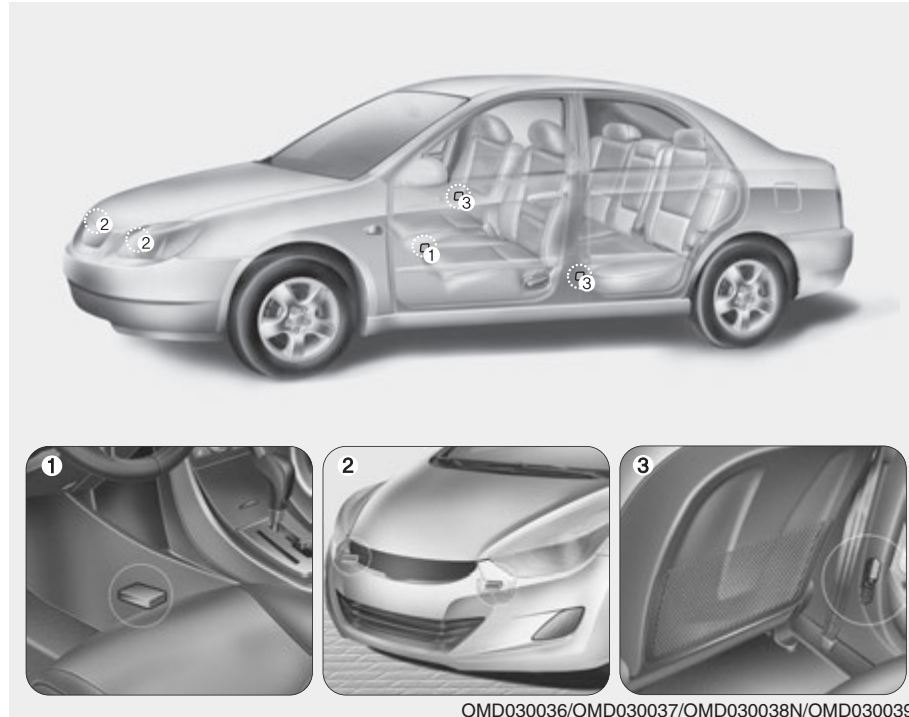

OMD030036/OMD030037/OMD030038N/OMD030039

**Senzori za kativiranje
vazdušnih jastuka prilikom
sudara**

- (1) SRS kontrolni modul
- (2) Senzor čeonih udara
- (3) Senzor bočnih udara

⚠ UPOZORENJE

- Nemojte udarati i nemojte dozvoliti da predmeti udaraju o mesto gde su senzori vazдушnih jastuka postavljeni.. Ovo može dovesti do slučajnog aktiviranja koje vam može naneti ozbiljne povrede i smrt.

Ukoliko se položaj ili ugao senzora promeni na bilo koji način, vazdušni jastuci mogu da se aktiviraju onda kad to nije potrebno ili da se neaktiviraju kada je potrebno izazivajući tako ozbiljne povrede i smrt.

Zbog toga nemojte sami pokušavati da popravite senzore za vazdušne jastuke, neka ovlašćeni HYUNDAI serviser obavi popravku vazдушnih jastuka.*

(Nastavlja se)

(Nastavak)

- Problemi se mogu pojaviti ukoliko se uglovi senzora vazдушnih jastuka promenjene usled deformacije branika ili karoserijevozila, gde se senzori nalaze . Neka vaše vozilo pregleda i popravi ovlašćeni HYUNDAI serviser.
- Vaše vozilo je dizajnirano da podnese određene udarace kao i da se vazdušni jastuci aktiviraju u određenim sudarima. Montažom drugog branika ili zamenom branika koji nije originalan , možete značajno da utičete na aktiviranjevazдушnih jastuka prilikom sudara.



Uslovi naduvavanja vazдушnih jastuka

Prednji vazdušni jastuk

Prednji vazdušni jastuci su dizajnirani da se naduvaju tokom čeonog sudara, u zavisnosti od inteziteta, brzine ili ugla udara



1JBA3514



OMD030044

Bočni vazdušni jastuci

Bočni vazdušni jastuci kao i vazдушna zavesa su dizajnirani da se naduvaju kada je udar detektovan od strane senzora za bočne udare, u zavisnosti od jačine, brzine ili ugla udara.

Iako su prednji vazdušni jastuci dizajnirani (vozačev i suvozačev) da se naduvaju u slučaju čeonog sudara, oni takođe mogu da se naduvaju i u toku drugih vrsta sudara ako senzori za čeonu sudar detektuju dovoljno jak udar.

Bočni vazdušni jastuk i vazдушna zavesa su dizajnirani da se naduvaju samo u toku bočnog sudara, ali oni mogu da se naduvaju i u toku drugih vrsta sudara ako senzori bočnih udara detektuju dovoljno jak udarac.

Ako šasijom vozila udarite o neravnine na putu, razne prepreke ili premete na putu, ili vozite improvizovanim putevima udarite o trotoare, vazdušni jastuci mogu da se aktiviraju.

Vozite pažljivo po neravnim putevima i po improvizovanim putevima kako bi sprečili neočekivano aktiviranje vazdušnih jastuka.



1JBA3515

Uslovi u kojima se vazdušni jastuci neće naduvati

U određenim sudarima manje brzine vazdušni jastuci se neće aktivirati. Vazdušni jastuci su dizajnirani da se ne aktiviraju u slučajevima kada neće obezbediti dodatnu zaštitu pored zaštite koju će vam pružiti sigurnosni pojasevi.



- Prednji vazdušni jastuci nisu konstruisani da se naduvaju u sudarima od pozadi, jer se putnici u vozilu od jačine udarca pomeraju unazad. U ovom slučaju naduvani vazdušni jastuci neće pružiti dodatnu zaštitu.



Prednji vazdušni jastuci se neće naduvati u bočnim sudarima, zato što se putnici u vozilu pomeraju u smeru udarca, iz tog razloga, u slučajevima bočnih sudara aktiviranje prednjih vazdušnih jastuka ne može da pruži dodatnu zaštitu putnicima. Međutim, bočni vazdušni jastuci i vazдушna zavesa mogu da se naduvaju u zavisnosti od inteziteta, brzine vozila i ugla udara.

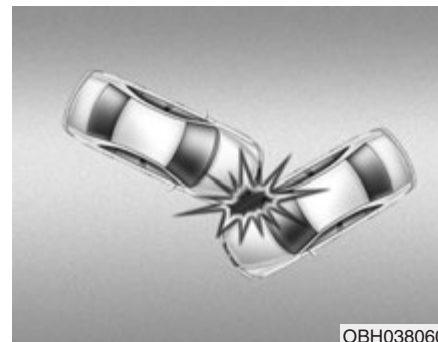

- Ukoliko dođe do udarca pod kosim uglom, putnici u vozilu se pomeraju u stranu, u kojoj vazdušni jastuci ne mogu da pruže dodatnu zaštitu iz tog razloga senzori neće aktivirati vazdušne jastuke



1JBA3517

- Malo pre sudara, vozači obično koče veoma naglo. Naglo kočenje spušta prednji deo vozila i dolazi do „podvlačenja” vozila ispod vozila koje je višlje od vašeg vozila. Vazdušni jastucise neće naduvati u ovakvoj situaciji jer jer podvlačenje vozila pod drugo vozilo smanjuje jačinu udara koju detektuju senzori.

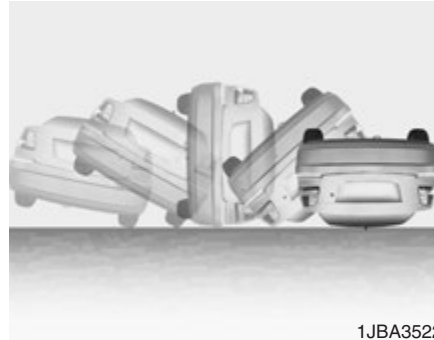

1JBA3522

- Prednji vazdušni jastuci se neće naduvati ako dodje do prevrtanja vozila, jer vazdušni jastuci ne mogu da pruže zaštitu putnicima u ovom slučaju .

Međutim, bočni vazdušni jastuci i vazdušna zavesa će se naduvati prilikom prevrtanja zbog detektovanja bočnih udara, ako je vozilo opremljeno bočnim vazdušnim jastucima i vazdušnom zavesom.

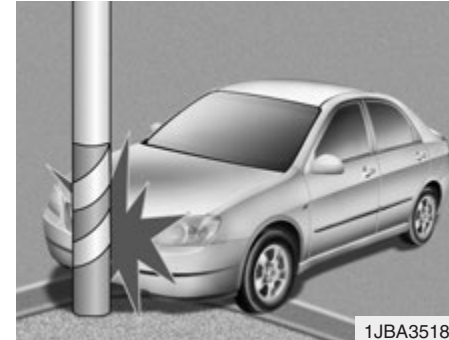

1JBA3518

- Vazdušni jastuci se neće naduvati ako vozilo uadri u banderu ili drvo, pri čemu se sva jačina udarca koncentriše na jedno mesto a silinu udarca abzorbuje konstrukcija vozila.

Održavanje SRS sistema

SRS se praktično ne zahteva nikakvo održavanje, iz tog razloga ne postoje delovikojete možete sami bezbedno održavati.

Ukoliko se SRS kontrolna lampica sistema ne pali ili ostaje stalno upaljena potrebno je da se odmah obratite ovlašćenom HYUNDAI serviseru radi pregleda sistem.

Sve vrste popravki na sistemu vazdušnih jastuka, kao što je skidanje, postavljanje, bilo kakva vrsta radova oko volana mora da izvrši ovlašćeno tehničko lice HYUNDAI serviser.

Nestručno rukovanje sistemom vazdušnih jastuka može da prouzrokuje ozbiljne povrede.

UPOZORENJE

- Izmene na SRS komponentama ili električnoj instalaciji, uključujući i postavljanje bilo kakvih ukrasa na poklopce vazdušnih jastuka ili i bilo koji vid zmena na karoseriji mogu loše uticati na rad i učinak SRS-sistema, što može dovesti do mogućih povreda.

Za brisanje poklopaca vazdušnih jastuka,

koristiti samo meku, suhu tkaninu

ili tkaninu pokvašenu običnom vodom.

Rastvarači i sredstva za čišćenje mogu

loše da deluju na poklopce vazdušnih jastuka i pravilan rad i aktiviranje sistema.

Nemojte stavljati bilo koju vrstu predmeta preko ili blizu modula vazdušnih jastuka na volanu i instrument tabli, iznad kasete kod suvozača, jer bi svaki takav

predmet mogao da izazove štetu ili povredu ukoliko vozilo bude u sudaru dovoljne jačine da izazove naduvavanje vazdušnih jastuka.

(Nastavlja se)

(Nastavak)

- Ukoliko se vazdušni jastuci naduvaju, moraju biti zamenjeni kod ovlašćenog

H Y U N D A I
s e r v i s e r a
Nemojte dirati i ne isključujte električnu instalaciju SRS sistema ili druge komponente SRS sistema što može uzrokovati zadobijanje povreda, jer se jastuci mogu slučajno aktivirati ili biti stavljeni van funkcije SRS sistema.

- Ukoliko neke komponente sistema vazdušnih jastuka moraju biti uklonjene ili ukoliko vozilo mora biti rastavljeno u delove, određene sigurnosne mere i mere predostrožnosti se moraju sprovesti. Vaš ovlašćeni HYUNDAI serviser je upoznat sa ovim merama predostrožnosti i može vam pružiti neophodne informacije. Ukoliko ne poštujete ova upozorenja i mere predostrožnosti i postupke, povećavate rizik od zadobijanja povreda.

- Ukoliko vam vozilo bude poplavljeno, podne obloge natopljene vodom, ne pokušavajte da upalite motor. Odšlepute

vozilo do ovlašćenog HYUNDAI serviser.

Dodatne mere predostrožnosti

- Nikada nemojte voziti putnike u prtljažniku ili na oborenim zadnjim sedištima. Svi putnici treba da sede uspravno, naslonjeni na naslone sedišta, sa vezanim sigurnosnim pojasevima i oslonjenih nogu o pod vozila.
- Putnici ne treba da se pomeraju ili da menjaju sedišta dok je vozilo u pokretu. Putnik koji nije vezan u toku sudara ili naglog kočenja može da izleti kroz vozilo ili od siline udara da bude odbačen na druge putnike i unutrašnjost vozila.
- Sigurnosni pojas je dizajniran da osigura samo jednu osobu. Ukoliko više osoba koristi jedan pojas može doći do ozbiljnih povreda ili smrti u toku sudara. Nemojte stavljati dodatke na sigurnosne pojaseve. Uređaji koji služe da vam pruže dodatnu udobnost prilikom korišćenja sigurnosnih pojaseva ili da im promene položaj smanjuju zaštitu koju obezbeđuju pojasevi i povećavaju mogućnost zadobijanja ozbiljnih povreda u sudaru.
- Putnici ne treba da stavljaju tvrde ili oštre predmete između sebe i vazdušnih jastuka. Nošenje tvrdih ili oštrih predmeta u vašem krilu može dovesti do povreda u slučaju naduvavanja vazdušnih jastuka.

- Putnici treba da budu odmaknuti od vazdušnih jastuka. Svi putnici treba da sede uspravno u sedištima, vezani pojasevima i sa nogama oslonjenih na pod vozila. Ukoliko putnici sede suviše blizu vazdušnih jastuka, može doći do povreda u slučaju naduvavanja vazdušnih jastuka.
- Nemojte stavljati nikakve predmete na vazdušne jastuke ili u njihovu blizinu. To može ometi pravilno funkcionisanje prednjih i bočnih vazdušnih jastuka.
- Nemojte vršiti bilo kakve prepravke ili zamenu prednjih sedišta. Menjanje prednjih sedišta može da poremeti pravilan rad dodatnog sistema zaštite ili komponenti bočnih vazdušnih jastuka.
- Nemojte stavljati nikakve predmete ispod prednjih sedišta. to može dovesti do ometanja pravilnog rada senzora bočnih vazdušnih jastuka i sistema sigurnosnih pojaseva.
- Nikada nemojte držati dete u krilu. Ukoliko držite dete u krilu u toku sudara ono može zadobiti ozbiljne povrede ili biti usmrćeno u toku sudara. Sva deca treba da sede u dečijim sedištima ili da budu vezana na zadnjem sedištu.



UPOZORENJE

- Nepravilno sedenje može prouzrokovati pomeranje putnika i suviše blizu vazdušnih jastuka, udaranje u unutrašnjost vozila kao i ispadanje iz vozila.
- Uvek sedite uspravno, sa uspravnim naslonom sedišta, vezanog pojasa, s udubno ispruženim nogama i sa stopalimana podu.

Dodavanje opreme ili prepravljanje vozila sa vazdušnim jastucima Promena školjke, branika, poklopca haube ili prtljažnika kao i bočnog krila, kao i promena visine vozila mogu uticati na ispravan rad sistema vazdušnih jastuka

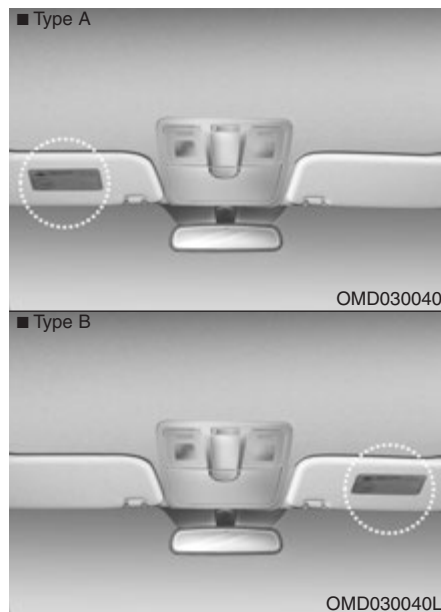

Nalepnica upozorenja za vazdušne jastuke
Nalepnice upozorenja za vazdušne jastuke
upozoravaju vozača i putnike na potencijalnu
opasnost sigurnosnog sistema
vazdušnih jastuka.

Ovaj vid upozorenja je propisan zakonom i
odnosi se uglavnom na opasnost koju
predstavlja za decu, ali je važno upozoriti
i vas na potencijalne rizike koji su predočeni
u prethodnim stranama ovog priručnika.

Ključevi / 4-2
Smart ključ / 4-5
Daljinsko otključavanje bez ključa / 4-11
Alarmni sistem protiv krađe / 4-14
Brave na vratima / 4-17
Vrata prtljažnika / 4-21
Prozori / 4-23
Hauba motora / 4-28
Poklopac otvora rezervoara za gorivo / 4-30
Krovni prozor / 4-33
Kolo upravljača / 4-37

Karakteristike vašeg vozila

4

Ogledala / 4-40
Instrument tabla / 4-44
Sistem parking senzora / 4-67
Kamera za hod u nazad / 4-70
Signalna svetla upozorenja(4 migavca) / 4-71
Svetla / 4-72
Brisači i pranje vetrobranskih stakala / 4-78
Unutrašnja svetla / 4-81
Grejač stakla vetrobrana / 4-83
Ručno podesiv sistem uredjaja klimatizacije / 4-84
Automatski sistem uredjaja klimatizacije / 4-93
Grejač i odmagljivač stakla vetrobrana / 4-101
Dotok svežeg vazduha / 4-105
Pregrade za odlaganje / 4-105
Unutrašnjost vozila / 4-108
Audio sistem / 4-115

KLJUČEVI

Zabeležite broj vašeg ključa



Broj ključa je zabeležen na pločici sa bar kodom pričvršćenoj na ključeve. Ukoliko izgubite ključeve, broj vašeg ključa omogućuje ovlašćenom HYUNDAI serviseru da napravi kopiju ključa. Skinite bar kod i stavite ga na mesto gde ćete ga lako naći u slučaju da vam bude potreban. Broj ključa treba da zabeležite i držite na sigurnom mestu, a ne u vozilu.

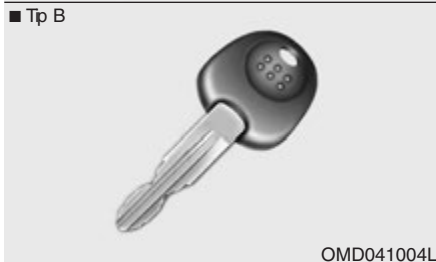

Upotreba ključa

- Koristi se za pokretanje motora

- Koristi se za zaključavanje i otključavanje vrata.

Tip C

Pritiskom na dugme na ključu, ključ će se automatski otvoriti. Da sklopite ključ, u ležište, uradite to ručno,



MERE PREDOSTROŽNOSTI
Nemojte preklapati ključ u ležište bez prethodnog pritiskanja dugmeta. Ovime možete oštetiti ključ.

⚠ UPOZORENJE

Kontakt ključ

Nemojte ostavljati decu bez nadzora u vozilu sa kontakt ključem, čak i ako ključ nije u bravi. Deca imitiraju odrasle i mogu da stave ključ u kontakt bravu, a kontakt brava je povezana sa auto-matskim sistemom za otvaranja prozora, kao i sa drugim sistemima, ili mogu i vozilo da pokrenu, što može dovesti do teških povreda i smrti

⚠ UPOZORENJE

Koristite samo originalne HYUNDAI delove za kontakt bravu vašeg vozila.

Ukoliko budete koristili neoriginalne delove, može vam se desiti da kontakt ključ nećete moći vratiti u položaj ON (Uključeno) nakon položaja START (pokretanje vozila). Tako možete prouzrokovati štetu na kontakt bravi i zapaliti električnu instalaciju na vozilu.

Sistem imobilizacije/blokiranja rada motora

Vaše vozilo je opremljeno sa sistemom imobilizacije/ blokiranja rada motora kako bi se smanjio rizik od neovlašćenog korišćenja vašeg vozila.

Ovaj sistem se sastoji od malog primopredajnika

u kontakt ključ i elektronskog uređaja koji se nalazi u vozilu.

Kod ovog sistema kada god stavite ključ u kontakt bravu i okrenete ga u položaj ONuključeno,

sistem proverava i potvrđuje da li je kontakt ključ ispravan ili ne.

Ukoliko sistem verifikuje ključ motor će moći da startujete.

Ukoliko ključ nije ispravan, motor neće startovati.

Deaktiviranje sistema imobilizacije / blokade rada motora:

Stavite kontakt ključ u kontakt bravu i okrenite ga u položaj ON(uključeno)

Aktiviranje sistema imobilizacije / blokade rada motora:

Stavite kontakt ključ u kontakt bravu i okrenite ga u položaj OFF(isključeno).

Sistem imobilizacije se aktivira automatski. Bez ispravnog kontakt ključa motor nećete biti u mogućnosti da pokrenete.

⚠ UPOZORENJE

Da bi ste sprečili moguću krađu vašeg vozila ne ostavljajte rezervni ključ bilo gde u vozilu. Šifra sistema imobilizacije/ blokade rada motora je jedinstvena, i čuvajte je na sigurnom mestu. Ne ostavljajte ovu šifru bilo gde u vozilu

Karakteristike vašeg vozila

* NAPOMENA

Kada startujete motor, ne koristite svoj ključ u blizini nekog drugog ključa imobilizatora. Može se desiti da motor možda neće moći da se



MERE PREDOSTROŽNOSTI

Nemojte stavljati metalne predmete blizu kontakt brave jer to može izazvati smetnje u radu primopredajnika i onemogućiti

* NAPOMENA

Ako su vam potrebni dodatni ključevi, ili ste ih izgubili, konsultujte ovlašćenog HYUNDAI serviser



MERE PREDOSTROŽNOSTI

Primopredajnik koji se nalazi u kontakt ključu je važan deo sistema imobilizacije.

Dizajniran je da vam pruži dugi niz godina rada bez bilo kakvog održavanja, međutim nemojte ga izlagati vlagi, statičkom elektricitetu i nemojte sa njim grubo rukovati jer time možete izazvati



MERE PREDOSTROŽNOSTI

Nemojte sami menjati, prepravljati ili podešavati sistem imobilizacije jer time možete prourovati kvarove koje može da popravi samo ovlašćeni HYUNDAI serviser.
Kvarovi izazvani nepravilnim izmenama ili podešavanjima sistema nisu

“SMART” KLJUČ (akoje vozilo opremljeno)



Pomoću smart ključa, možete da otključate

I zaključate vrata (prtljažnik) I I da pokrenete motor bez upotrebe kontakt ključa.

* Reč “HOLD”(zadrži) je napisana na pri dnu ključa, kako bi vas potsetila da morate da zadržite taster oko 1 sekunde.

Da bi ste izvadili mehanički ključ iz ležišta pritisnite i zadržite dugme (1) izvucite mehanički ključ (2).

Za ponovno vraćanje mehaničkog ključa u ležište, postavite ključ u ležište, stisnite na dole, dok ne čujete zvučno „klik”

Upotreba smart ključa

Pomoću smart ključa, možete da otključate

I zaključate vrata (prtljažnik) kao I da pokrenete motor bez upotrebe kontakt ključa.

Detaljnija objašnjenja u nastavku:

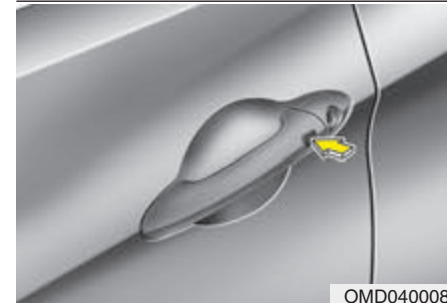
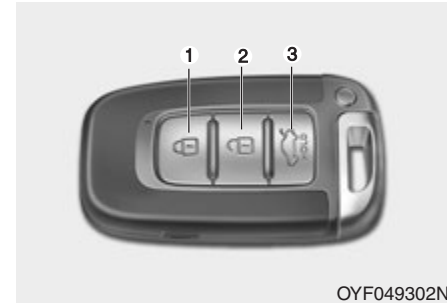

Zaključavanje

Korišćenjem prekidača na vratima sa spoljašnje strane

Pritiskom na dugmad koja se nalaze na ručkama svih vrata (i prtljažnika) u vozilusa spoljašnje strane kada su sva vrata zatvorena, automatski se zaključavaju sva vrata I prtljažnik. Signalno svetlo upozorenja (sva četiri migavca) će zasvetleti jedan put što označava da susva vrata I prtljažnik zaključana

Medjutim, ukoliko bilo koja vrata ostanu otvorena, vrata neće moći da zaključate, zvučni signal upozorenja će se upaliti na oko 3 sekunde . Zatvorite dobro sva vrata i pokušajte ponovo da ih zaključate.

Ukoliko hauba motora ili vrata prtljažnika ostanu otvorena, signalno svetlo upozorenja(sva četiri migavca) se neće upaliti Nakon zatvaranja haube motora i vrata prtljažnika, svetlo upozorenja će se upaliti jedan put.

Dugme na vratima će raditi ukoliko se smart ključ nalazi na udaljenosti od 0.7~1 m (28 ~40 inči)

Ukoliko želite da se uverite da li su vrata zaključana ili ne, proverite položaj prekidača za zaključavanje unutar vozila, ili povucite bravu vrata vozila.

I ako ste stisnuli dugme za zaključavanje vrata sa spoljašnje strane vozila, vrata se neće zaključati i zvučni signal upozorenja će se oglasiti na oko 3 sekunde ukoliko:

- Smart ključ nije u vozilu
- Start/stop prekidač je u ACC ili ON položaju.
- Neka od vrata(osim vrata prtljažnika) su ostala otvorena

Zaključavanje vrata smart ključem

Sva vrata će biti zaključana ukoliko pritisnete dugme za zaključavanje(1) Ukoliko su sva vrata zatvorena, uključujući haubu motora i vrata prtljažnika, signalno svetlo upozorenja(sva 4 migavca) će se zasvetleti jedan put, što ukazuje da su vrata zaključana.

Medjutim, ukoliko bilo koja od vrata , hauba motora ili vrata prtljažnika ostanu otvorena, signalno svetlo upozorenja(sva četiri migavca) se neće upaliti

Kada su sva vrata zatvorena, hauba motora i vrata prtljažnika, pritiskom na dugme za zaključavanje, signalno svetlo upozorenja (sva 4 migavca) će zatrepereti jedan put.

Razdaljina na kojoj će prekidač raditi je polje unutar 10 m(30 stopa) od ručice vrata vozila.

Otključavanje

Pritisnite dugme vratima vozila sa spoljašnje strane, ukoliko su sva vrata zatvorena. Signalno svetlo upozorenja (sva 4 migavca) će zatreperiti dvaput što označava da su sva vrata otključana.Razdaljina na kojoj će prekidač raditi je polje unutar 10 m(30 stopa) od ručice vrata vozila.

S obzirom da sistem prepoznaje smart ključ na razdaljini od 0.7~1 m (28~40 in.) razdaljine, budite obazrivi jer i druge osobe mogu da otvore vrata bez posedovanja smart ključa

Nakon pritiska na ovo dugme, sva vrata će se automatski zaključati , osim ukoliko ne otvorite bilo koja od vrata u periodu od 30 sekundi.

Otključavanje vrata smart ključem
Sva vrata (i prtljažnik) će biti otključani kada pritisnete taster za otključavanje.(2) Signalno svetlo upozorenja (sva 4 migavca) će zatreperiti dvaput što označava da su sva vrata (i prtljažnik) otključana.

Nakon pritiska na ovo dugme, sva vrata će se automatski zaključati , osim ukoliko ne otvorite bilo koja od vrata u periodu od 30 sekundi.

Razdaljina na kojoj će prekidač raditi je polje unutar 10 m(30 stopa) od ručice vrata vozila

Otključavanje vrata prtljažnika

Korišćenjem dugmeta na bravi prtljažnika

Ukoliko se nalazite na razdaljini 0.7~1 m (28~40 in.) od ručice vrata prtljažnika i sa sobom imate smart ključ, vrata prtljažnika će se otključati i otvoriti kada pritisnete dugme na vratima prtljažnika. Takođe, jednom kada otvorite i potom ponovo zatvorite vrata prtljažnika, vrata prtljažnika će se automatski zaključati.

Korišćenjem smart ključa

Vrata prtljažnika će se otključati ukoliko pritisnete dugme za otključavanje vrata prtljažnika(3) i zadržite duže od 1 sekunde. Jednom otvorena i potom ponovo zatvorena vrata prtljažnika, će se automatski zaključati.

Razdaljina na kojoj će prekidač raditi je polje unutar 10 m(30 stopa) od ručice vrata prtljažnika.

Pokretanje motora

Motor možete pokrenuti i bez ključa u kontakt bravi vozila. Detaljnije informacije "Start/stop prekidač" poglavlje 5.

Mere predostrožnosti u vezi smart ključ

✱ NAPOMENA

- Ukoliko vam se iz nekog razloga dogodi da izgubite smart ključ, nećete biti u mogućnosti da pokrenete motor. Odšlepajte vozilo, i kontaktirajte ovlašćenog HYUNDAI servisera. .
- Maksimalno mogu biti registrovana dva smart ključa za jedno vozilo. Ukoliko izgubite smart ključ, odmah sa vozilom i duplikatom ključa se obratite ovlašćenom Hyundai servisu kako bi ste se zaštitili od moguće krađe automobila.

Smart ključ neće raditi ukoliko se nešto od sledećih stvari dogodi:

- Smart ključ se nalazi u blizini radio predajnika, kao što je radio stanica ili aerodrom koji mogu da ometaju normalan rad smart ključa.
 - Ukoliko držite smart ključ u blizini radio stanice, ili mobilnog telefona.
 - Ukoliko smart ključ nekog drugog vozila upotrebljava u blizini vašeg vozila.
 - Ukoliko ste vam dometa rada smart ključa.- Ukoliko vam smart ključ nije u funkciji, koristite mehanički ključ za otključavanje i zaključavanje vrata.
- Obratite se ovlašćenom HYUNDAI serviseru za otklanjanje kvara smart ključa.

⚠ MERE PREDOSTROŽNOSTI

• **Držite smart ključ daleko od vode ili bilo koje tečnosti, jer ako dođe do kvara smart ključa usled dodira sa vodom**

⚠ UPOZORENJE- Smart ključ Nemojte ostavljati decu bez nadzora

u vozilu sa smart ključem. Deca imitiraju odrasle i mogu da pritisnu start/stop prekidač i pokrenu motor, elektronske komande prozora ili neki drugi sistem na vozilo, kao i vozilo da pokrenu, što može dovesti do ozbiljnih povreda i smrti.



Zamena baterije

Baterija smart ključa bi trebalo da traje nekoliko godina, ali ukoliko primetite da svetlo indikatora na smart ključu postaje slabije ili da smart ključ ne radi uobičajeno probajte da zamenite bateriju. Ukoliko niste sigurni kako treba da rukujete smart ključem ili kako da zamenite bateriju, obratite se ovlašćenom serviseru Hyundai vozila.

* NAPOMENA

Primopredajnik unutar smart ključa može biti van funkcije ukoliko vam ključ ispadne ili bude izložen vlazi i statičkom elektricitetu. **Ukoliko niste sigurni kako treba da rukujete smart ključem obratite se ovlašćenom serviseru Hyundai vozila.**

1. otvorite poklopac daljinskog upravljača.(1)
2. Zamenite bateriju novom (CR2032).. Proverite da je polaritet nove baterije isti “+” simbol koji označava stranu prema gore, a zatim je stavite u daljinski.
3. Stavite bateriju obrnutim redosledom od demontaže.

* NAPOMENA

- Upotrebom neodgovarajuće baterije možete dovesti do kvara smart ključa. Vodite računa da koristite odgovarajuće baterije.
- Primopredajnik unutar smart ključa može da ne funkcioniše ukoliko vam ispadne ili bude izložen statičkom elektricitetu smart ključ.
- Ukoliko sumnjate na kvar ili smatrate da vaš smart ključ ne radi pravilno obratite se ovlašćenom Hyundai serviseru.

⚠ MERE PREDOSTROŽNOSTI
Nepropisno uklonjena baterija može da bude štetna po zdravlje ljudi i životnu okolinu . Uklonite bateriju u skladu sa lokalnim zakonima i propisima.

Sistem imobilizacije/blokiranja rada motora

Vaše vozilo je opremljeno sa sistemom imobilizacije/ blokiranja rada motora kako bi se smanjio rizik od neovlašćenog korišćenja vašeg vozila.

Ovaj sistem se sastoji od malog primopredajnika

u kontakt ključu i elektronskog uređaja koji se nalazi u vozilu.

Kod ovog sistema kada god stavite ključ u kontakt bravu i okrenete ga u položaj

ONuključeno,

sistem proverava i potvrđuje da li je kontakt ključ ispravan ili ne.

Ukoliko sistem verifikuje ključ motor ćete moći da startujete.

Ukoliko ključ nije ispravan, motor neće startovati.

Deaktiviranje sistema imobilizacije

Postavite start/stop dugme u položaj ON, koristeći smart ključ

Aktiviranje sistema imobilizacije:

Postavite start/stop dugme u OFF položaj.**Sistem se automatski aktivira.**

Bez validnog smart ključa **nećete moći da pokrenete motor.**

⚠ UPOZORENJE

Da bi ste izbegli moguću krađu vašeg automobila, nemojte ostavljati duplikat ključa vašeg vozila u vozilu. Šifra sistema imobilizatora je jedinstvena i trebalo bi je čuvati u tajnosti. Nemojte ostavljati ovu šifru u vozilu..

* NAPOMENA

Kada startujete motor, ne koristite svoj ključ u blizini nekog drugog ključa imobilizatora. Može se desiti da motor možda neće moći da se startuje ili može da stane po startovanju. Čuvajte svoje ključeve zasebno, kako ne bi došlo kvara sistema.



MERE PREDOSTROŽNOSTI

Nemojte stavljati metalne predmete blizu kontakt brave jer to može izazvati smetnje u radu primopredajnika i onemogućiti pokretanje motora

* NAPOMENA

Ako su vam potrebni dodatni ključevi, ili ih izgubili, konsultujte ovlašćenog HYUNDAI



MERE PREDOSTROŽNOSTI

Primopredajnik koji se nalazi u kontakt ključu je važan deo sistema imobilizacije. Dizajniran je da vam pruži dugi niz godina rada bez bilo kakvog održavanja, međutim nemojte ga izlagati vlazi, statičkom elektricitetu i nemojte sa njim grubo rukovati jer time možete izazvati kvar sistema imobilizacije



MERE PREDOSTROŽNOSTI

Nemojte sami menjati, prepravljati ili podešavati sistem imobilizacije jer time možete proukovati kvarove koje može da popravi samo ovlašćeni HYUNDAI serviser. Kvarovi izazvani nepravilnim izmenama ili podešavanjima sistema nisu obuhvaćeni garancijom proizvođača vašeg vozila

DALJINSKO OTKLJUČAVANJE VOZILA BEZ KLJUČA (Ako je vozilo opremljeno)

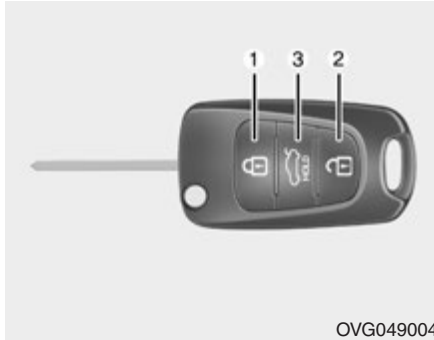

OVG049004

Funkcije daljinskog otključavanja vozila bez ključa

Zaključavanje (1)

Sva vrata (i prtljažnik) će biti zaključani kada pritisnete taster za zaključavanje. Ako su sva vrata zatvorena, signalno svetlo upozorenja će zatreperiti jednom što označava da su sva vrata (i prtljažnik) zaključani. Međutim ukoliko neka od vrata (hauba motora ili prtljažnik) ostanu otvorena kada je pritisnut taster za zaključavanje, signalno svetlo upozorenja neće zatreperiti vrata neće biti zaključana. Tek kada sva vrata (hauba motora i vrata prtljažnika) budu zatvorena a taster za zaključavanje vrata pritisnete, signalno svetlo upozorenja će zatreperiti jedan put.

Otključavanje (2)

Sva vrata će biti zaključana ukoliko pritisnete dugme za zaključavanje(2) Ukoliko su sva vrata zatvorena, uključujući haubu motora i vrata prtljažnika, signalno svetlo upozorenja(sva 4 migavca) će se zasvetleti dva puta, što ukazuje da su vrata zaključana.

Nakon otpuštanja ovog tastera ukoliko ne otvorite ni jedna vrata na vozilu u roku od 30 sekundi, vrata će se automatski zaključati

Otključavanje vrata prtljažnika (3)

Vrata prtljažnika će biti otključana nakon stiskanja tastera za otključavanje duže od 1 sekunde. Jednom otvorena vrata prtljažnika i nakon toga zatvorena ponovo će biti automatski zaključana.

* Reč "HOLD"(zadrži) je napisana na pri dnu ključa, kako bi vas potsetila da morate da zadržite taster duže od 1 sekunde.

Mere predostrožiti u vezi sa daljinskim primopredajnikom

* NAPOMENA

Daljinski upravljač neće raditi u sledećim slučajevima:

- Kontakt ključ se nalazi u bravi.

Udaljili ste se više od (10 m [30 stopa])

Baterija daljinskog je slaba.

Druga vozila ili predmeti blokiraju signal.

Veoma niske temperature vazduha.

Daljinski upravljač je blizu radio predajnika, kao npr. Radio stanici ili aerodromu, ato može da ometa rad daljinskog.

Ukoliko daljinski upravljač ne radi ispravno upotrebite ključ za otvaranje i zatvaranje vrata obratite se HYUNDAI ovlašćenom serviseru

⚠ MERE PREDOSTROŽNOSTI

- Držite daljinski primopredajnik daleko od vode ili bilo koje tečnosti, jer ako dođe do kvara usled dodira sa vodom ili nekom drugom tečnošću garancija proizvođača vozila ne pokriva ove vrste kvarova.

⚠ MERE PREDOSTROŽNOSTI
Izmene i prepravke, na vašem vozilu koje nisu izričito odobrene od strane odgovornih i kompetentnih lica, može dovesti do toga da opremu vašeg vozila ne možete da koristite, kao i da Garancija proizvađača ne priznaje ovu vrstu kvarova nastalu usled ne stručnog rukovanja.

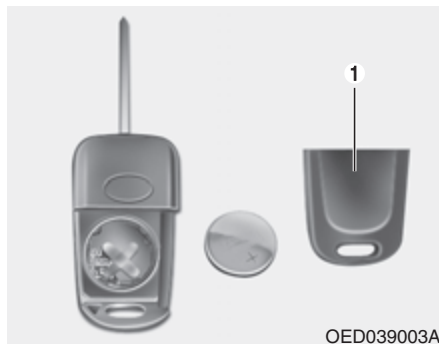

Zamena baterije

Daljinski upravljač koristi 3 volta litijску baterijukoja obično traje nekoliko godina. Ukoliko je zamena baterije neophodna, postupite na sledeći način:

1. Tankim predmetom lagano otvorite središnji poklopac daljinskog upravljača (1).
 2. Zamenite bateriju novom (CR2032) Proverite da je polaritet nove baterije isti “+” simbol koji označava stranu prema gore, a zatim je stavite u daljinski.
 3. Stavite bateriju obrnutim redosledom od vađenja.
- Ukoliko je potrebno zameniti daljinski upravljač, obratite se ovlašćenom HYUNDAI serviseru.

⚠ MERE PREDOSTROŽNOSTI

- *Daljinski upravljač je konstruisan da radi dugi niz godina, ali izlaganje vlazi ili statičkom električnosti, usled čega rad daljinskog upravljača može biti ugrožen.*
- *Ukoliko niste sigurni kako da koristite vaš daljinski upravljač, ili kako da zamenite bateriju, obratite se HYUNDAI ovlašćenom serviseru.*
- *Upotreba pogrešne baterije može da izazove oštećenje daljinskog upravljača. Uvek koristite odgovarajuću bateriju.*
- *Da biste izbegli oštećenje daljinskog upravljača, pazite da vam ne ispadne, da se ne pokvasi i nemojte ga izlagati toploti i direktnom suncu*

⚠ MERE PREDOSTROŽNOSTI

Ne propisno odlaganje upotrebljenih baterija može biti štetno po ljudsko zdravlje i životnu okolinu. Uvek propisno odladite potrošene baterije u skladu sa lokalnim zakonima i propisima.

ALARMNI SISTEM PROTIV KRADJE (AKO JE VOZILO OPREMLJENO)



Vozila koja su opremljena alarmnim sistemom protiv krađe imaju nalepnicu za-lepljenu na vozilo na kojoj je napisano:

1. UPOZORENJE
2. SIGURNOSNI SISTEM

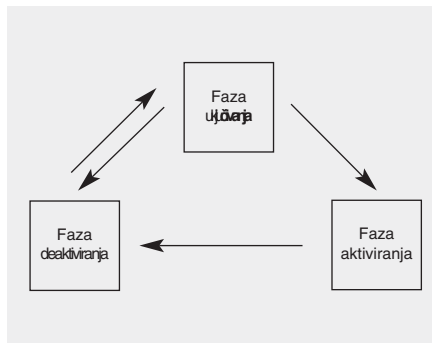

Ovaj sistem je napravljen sa ciljem da se obezbedi zaštitu od neovlašćenog ulaska u vozilo. Ovaj sistem radi u tri faze: prva faza je faza uključivanje, druga je faza alarmiranja / aktiviranja, a treća je faza deaktiviranja / isključivanje. Ako se aktivira, sistem obezbeđuje zvučni alarmni signal uz žmirkanje migavaca.

Faza aktiviranja

Korišćenjem *smart ključa*

Parkirajte vozilo i ugasiite motor. Uključite sistem na sledeći način:

1. *Ugasiite motor.*
 2. *Vodite računa da su zatvorena hauba motora i poklopac prtljažnika kao i sva vrata.*
 3. *Zaključajte vrata koristeći dugme za zaključavanje sa spoljašnje strane vrata, imajući kod sebe smart ključ*
- Nakon završetka gore navedenih postupaka, migavci će zatreperiti jednom što označava da je alarmni sistem uključen.*

Ukoliko bilo koja od vrata ostanu otvorena, vrata nećete moći da zaključate, prateći zvuk upozorenja će se oglasiti na oko 3 sekunde.

Zatvorite sva vrata i pokušajte ponovo da zaključate vrata.

Ukoliko hauba motora ili vrata prtljažnika ostanu otvorena, signalno svetlo upozorenja se neće upaliti i alarmni sistem neće biti aktiviran.

Nakon zatvaranja haube motora i vrata prtljažnika, signalno svetlo upozorenja će zatrepereti jedan put.

- Zaključajte vrata koristeći taster za zaključavanje na smart ključ

Ukoliko hauba motora ili vrata prtljažnika ostanu otvorena, signalno svetlo upozorenja se neće upaliti i alarmni sistem neće biti aktiviran.

Nakon zatvaranja haube motora i vrata prtljažnika, signalno svetlo upozorenja će zatrepereti jedan put.

Korišćenjem daljinskog upravljača

Parkirajte vozilo i ugasiite motor. Uključite sistem na sledeći način:

- 1. Ugasiite motor i izvadite ključ iz kontakt brave.*
- 2. Vodite računa da su zatvorena hauba motora i poklopac prtljažnika kao i sva vrata.*
- 3. Zaključajte vrata koristeći dugme za zaključavanje na daljinkom upravljaču. Nakon završetka gore navedenih postupaka, migavci će zatreperiti jednom što označava da je alarmni sistem uključen.*

Ukoliko bilo koja od vrata ostanu otvorena, signalna svetla upozorenja se neće upaliti. i alarmni sistem neće biti aktiviran.

Nakon zatvaranja haube motora i vrata prtljažnika, signalno svetlo upozorenja će zatrepereti jedan put.

|

Ne uključujte sistem dok svi putnici nisu napustili vozilo. Ako je sistem uključen dok se neko nalazi u vozilu, alarm može da se aktivira kada ta osoba bude napuštala vozilo. Ako u roku od 30 sekundi od aktiviranja alarma, otvorite vrata, haubu motora ili prtljažnik, sistem će se isključiti kako bi se sprečilo nepotrebno aktiviranje alarma.

Aktiviranje alarma

Alarm će se aktivirati ukoliko se nešto od niže navedenog dogodi, a kada je sistem uključen.

- Vrata se otvaraju bez upotrebe daljinskog predajnika (ili smart ključa).
- Vrata prtljažnika se otvaraju bez upotrebe daljinskog predajnika (ili smart ključa)T
- Hauba motora je otvorena ; Sirena će se oglasiti i migavci će trepereti bez prekida 27 sekundi. Da bi ste isključili sistem otključajte vrata pomoću daljinskog predajnika ili smart ključa. Otvaranje vrata prtljažnika kada je alarmni sistem uključen (ako je vozilo opremljeno)

Kada je alarmni sistem uključen, alarmni sistem se neće zvučno oglasiti ukoliko se vrata prtljažnika otvore daljinskim upravljačem ili smart ključem. Nakon otvaranja i ponovnog zatvaranja vrata prtljažnika će se automatski zaključati i sistem će ponovo biti aaktiviran .

Takodje,ukoliko se bilo koja vrata ili hauba motora otvore, a sistem je aktiviran, sistem će se zvučno oglasiti..

Isključivanje

Sistem će biti isključen ukoliko se dogodi sledeće:

Daljinski upravljač

Taster za otključavanje vrata je priti snut.

Smart ključ

-Taster za otključavanje vrata je priti snut.

- Dugme za zaključavanje vrata sa spoljašnje strane je pritisnuto

Nakon otključavanja vrata, signalno svetlo upozorenja će zatreperti dva puta što ukazuje da je sistem usključen.

Ukoliko, nakon otključavanja vrata u roku od 30 sekundi ni jedna vrata(i) vrata prljažnika se ne otvoreni, sistem će biti ponovo aktiviran.

* NAPOMENA - Bez smart ključa

- Ukoliko sistem ne isključite pomoću daljinskog upravljača, zatim otvorite vrata pomoću ključa, i postavite kontakt bravu u položaj ON, i sačekate oko 30 sekundi, alarmni sistem će se isključiti
- Ukoliko izgubite svoje ključeve, konsultujte se sa ovlašćenim HYUNDAI serviserom.

* NAPOMENA - Sa smart ključem

- Ukoliko sistem ne isključite pomoću smart ključa, zatim otvorite vrata pomoću mehaničkog ključa, i pokrenete motor, alarmni sistem će se isključiti
- Ukoliko izgubite svoje ključeve, konsultujte se sa ovlašćenim HYUNDAI serviserom.



MERE PREDOSTROŽNOSTI
Nemojte vršiti bilo kakve prepravke niti podešavanja na sistemu protiv kradje, time možete prouzrokovati kvar sistema.
Obratite se ovlašćenom HYUNDAI serviseru.
Bilo kakava prepravka ili poprvka sistema od strane neovlašćenog lica ne podleže uslovima garancije proizvođača.

BRAVE NA VRATIMA

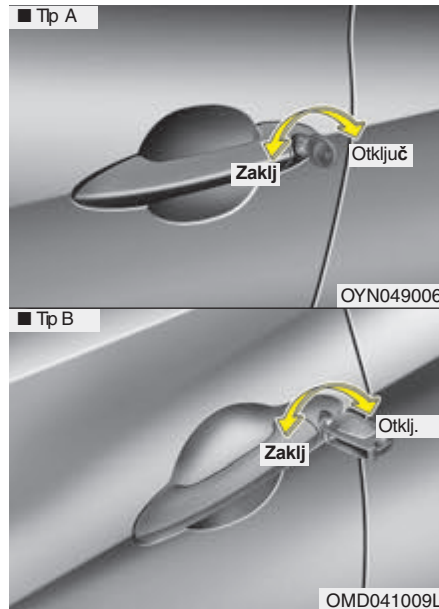

Upotreba brava sa spoljašnje strane vozila

Okrenite ključ prema zadnjem delu vozila da bi ste otključali i prema prednjem delu vozila da bi ste zaključali.

Ukoliko otključate/zaključate vrata ključem, vrata na vozilu će se automatski zaključati/otključati (ako je vozilo opremljeno)

- Vrata vozila mogu biti otključana/zaključana pomoću daljinskog upravljača ili smart ključa (ako je vozilo opremljeno)
- Jednom otključana vrata, vrata možete otvoriti povlačenjem kvake na vratima.
- Prilikom zatvaranja vrata vozila, rukom pogurajte vrata kako bi ste se uverili da ste vrata dobro zatvorili.

* NAPOMENA

U hladnim i vlažnim područjima brave i mehanizmi vrata možda neće raditi kako treba zbog zamrzavanja. Ako se vrata brzo zaključaju / otključaju više puta za redom, sistem može trenutno da prestane da radi kako bi se zaštitio sklop i sprečilo oštećenje komponenata sistema

⚠ UPOZORENJE

- Ukoliko dobrol ne zatvorite vrata, vrata se mogu sama otvoriti.
- Prilikom zatvaranja vrata, budite pažljivi da nečije ruke ili telo ne priklješтите vratima.

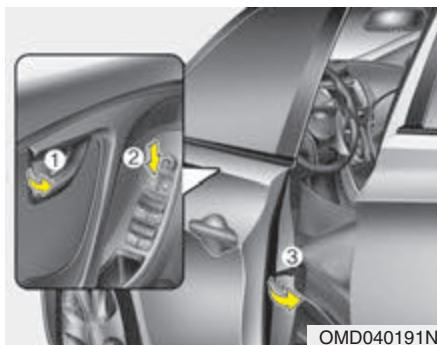

- Da zaključate vrata bez ključa, pritisnite prekidač sa unutrašnje strane vrata (1) ili pritisnite centralni prekidač za zaključavanje (ako je vozilo opremljeno) (2) u položaj "Lock"(zaključano) i zatvorite vrata.(3).
- Ukoliko zaključate vrata sa centralnim prekidačem za zaključavanje (ako je vozilo opremljeno) (2), sva vrata na vozilu će automatski biti zaključana.

* NAPOMENA

Prilikom izlaska iz vozila uvek izvadite ključ sa kontakt brave, povucite parkirnu kočnicu, zatvorite sve prozore i zaključajte sva vrata

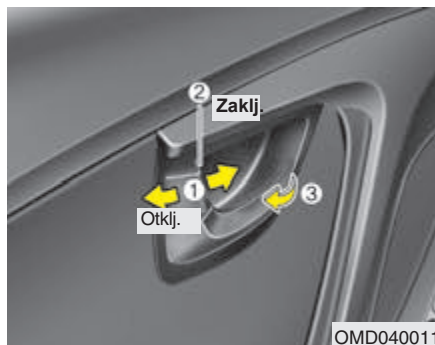

Upotreba brava sa unutrašnje strane vozila

Sa prekidačem za zaključavanje vrata

- Da bi ste otključali vrata, pritisnite prekidač (1) u položaj otključano "Unlock" Crvena oznaka na prekidaču će biti vidljiva(2) ..
- Da bi ste zaključali vrata, pritisnite prekidač (1) u položaj zaključano "Lock" Ukoliko ste dobro zaključali vrata, crvena oznaka na prekidaču(2) neće biti vidljiva.
- Za otvaranje vrata povucite ručicu brave ka sebi(3)

- Ukoliko povučete ručicu brave prednjih vrata vozila, kada su vrata zaključana, prekidač će otključati vrata , i vrata će se otvoriti.
- Prednja vrata vozila neće moći da zaključate ukoliko je ključ u kontakt bravi, a vrata otvorena.
- Vrata neće moći da zaključate ukoliko je smart ključ u vozilu, a vrata otvorena.

⚠ UPOZORENJE – Nepravilnost u radu brave za zaključavanje

Ako automatsko zaključavanje vrata ne radi dok ste u vozilu, pokušajte da izađete na jedan od sledećih načina:

- Više puta pokušajte da otključate vrata (automatski i ručno) i istovremeno povlačite kvaku.
- Spustite vozačev prozor i pokušajte da otključajte vrata spolja ključem.



Centralni prekidač za zaključavanje /
otključavanje vrata
Pritisnite prekidač za zaključavanje /
otključavanje vrata

- Pritiskom na gore ili na prednji deo prekidača (1), sva vrata se zaključavaju.
- Pritiskom na dole ili na zadnji deo prekidača(2), Sva vrata se otključavaju.
- Ukoliko se kontakt ključ nalazi u kontakt bravi i ako su vozačeva ili suvozačeva vrata otvorena, vrata se neće zaključati kada pritisnete prednji deo prekidača (1) za centralno zaključavanje
- Ukoliko je smart ključ u vozilu, i ukoliko se bilo koja od vrata otvore, vrata nećete moći da zaključate i ako pritisnete prednji deo prekidača (1) za centralno zaključavanje

⚠ UPOZORENJE

U toku vožnje sva vrata moraju biti zatvorena i zaključana kako bi se sprečilo njihovo slučajno otvaranje. Zaključavanjem vrata možete sprečiti i potencijalne upade u vaše vozilo kada se zaustavi ili uspori.

- Budite pažljivi prilikom otvaranja vrata i pazite da na vrata ne nalete druga vozila,

⚠ UPOZORENJE – Nezaključana vrata

Ukoliko ostavite vozilo otključano, time privlačite provalnike ili napadače da povrede vas ili druge. Po napuštanju vozila uvek izvadite kontakt ključ iz kontakt brave, zatvorite sve prozore i zaključajte sva vrata.

⚠ UPOZORENJE –

Deca bez nadzora

Unutrašnjost zatvorenog vozila se jako brzo zagreva. Toplota može prouzrokovati smrt ili ozbiljne povrede deci ili životinjama koja ne mogu da izađu iz vozila. Osmi toga, deca mogu da pokrenu neke od sistema vozila koje ih mogu dovesti u opasnost. Nikada ne ostavljajte decu ili životinje bez nadzora u vozilu

Karakteristike vašeg vozila

Senzori za otključavanje vrata u slučaju sudara (ako je vozilo opremljeno)

Sva vrata se automatski otključavaju kada se zbog udarca vazdušni jastuci aktiviraju.

Senzori za zaključavanje vrata prilikom povećavanja brzine vozila (ako je vozilo opremljeno)

Kada se vozilo kreće brže od 15 km/h, sva vrata će se automatski zaključati.

Za deaktiviranje ove funkcije obratite se ovlašćenom HYUNDAI serviseru.

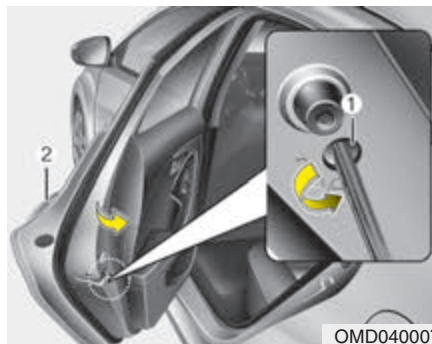

Brava za sigurnosno zaključavanje zadnjih vrata

Vaše vozilo je opremljeno bravom za sigurnosno zaključavanje zadnjih vrata, i služi za zaštitu dece. Upotreba se preporučuje kad deca sede na zadnjem sedištu.

1. Otvorite zadnja vrata.
2. Pritisnite bravu na prednjem delu vrata u položaj Lock-zaključano (). Kada je brava u položaju "Lock"-zaključano, zadnja vrata se ne mogu otvoriti ni kada se pucnuće ručica brave sa unutrašnje strane

3. Zatvorite zadnja vrata.

Da bi ste otvorili zadnja vrata, povucite spoljašnju kvaku (1).

Iako su vrata otključana, zadnja vrata ne mogu da se otvore povlačenjem unutrašnje kvake (2) dok se ne otključa brava za sigurnosno zaključavanje zadnjih vrata..



UPOZORENJE –

Brave na zadnjim vratima

Ukoliko dete slučajno otvori zadnja vrata u toku vožnje može doći do ozbiljnih povreda ili čak smrti. Da bi ste sprečili otvaranje zadnjih vrata sa unutrašnje strane, uvek zaključavajte zadnja vrata kada vozite decu.

VRATA PRTLJAŽNIKA

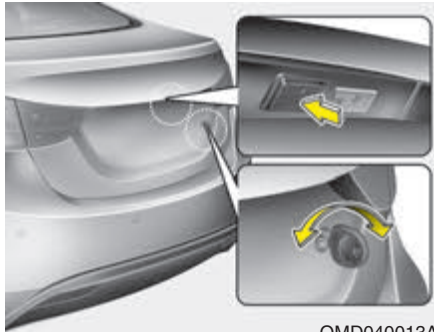

OMD040013A

Otvaranje prtljažnika

- Poklopac prtljažnika se otključava ili zaključava zajedno sa svim vratima pomoću ključa, daljinskog upravljača (ili pomoću smart ključa) ili centralnog prekidača za zaključavanje vrata.
- Za otvaranje prtljažnika iz vozila, povucite polugu za prtljažnik
- Z otvaranje prtljažnika ključem, okrenite ključ u smeru kazaljki na satu (ako je vozilo opremljeno).



OMD040014

- Za otvaranje prtljažnika iz vozila, povucite polugu za prtljažnik. Jednom otvoren, zatim zatvoren prtljažnik se automatski zaključava.

* NAPOMENA

U hladnim i vlažnim područjima brave i mehanizmi vrata možda neće raditi kako treba usled zamrzavanja.



UPOZORENJE

Poklopac prtljažnika se otvara prema gore. Vodite računa da tokom otvaranja u blizini nema predmeta ili ljudi



MERE PREDOSTROŽNOSTI

Uvek pre početka vožnje proverite da li je poklopac prtljažnika zatvoren jer se u suprotnom mogu oštetiti cilindri za podizanje i kopče.

Zatvaranje prtljažnika

Da bi ste zatvorili prtljažnik spustite i čvrsto pritisnite poklopac na dole. Proverite da li ste dobro zatvorili prtljažnik.

UPOZORENJE

Vrata prtljažnika uvek moraju biti dobro zatvorena ukoliko je vozilo u pokretu. Ukoliko vrata prtljažnika ostanu otvorena otrovni izduvni gasovi mogu dospeti u vozilo, što može dovesti do teških oboljenja pa čak i smrti.

UPOZORENJE

Ni pod kojim uslovima nemojte dozvoliti da se bilo ko vozi u prtljažniku.,
Prtljažnik je veoma opasno mesto ukoliko dodje do sudara.

PROZORI

Elektronsko podizanje/spuštanje prozora (ako je vozilo opremljeno)

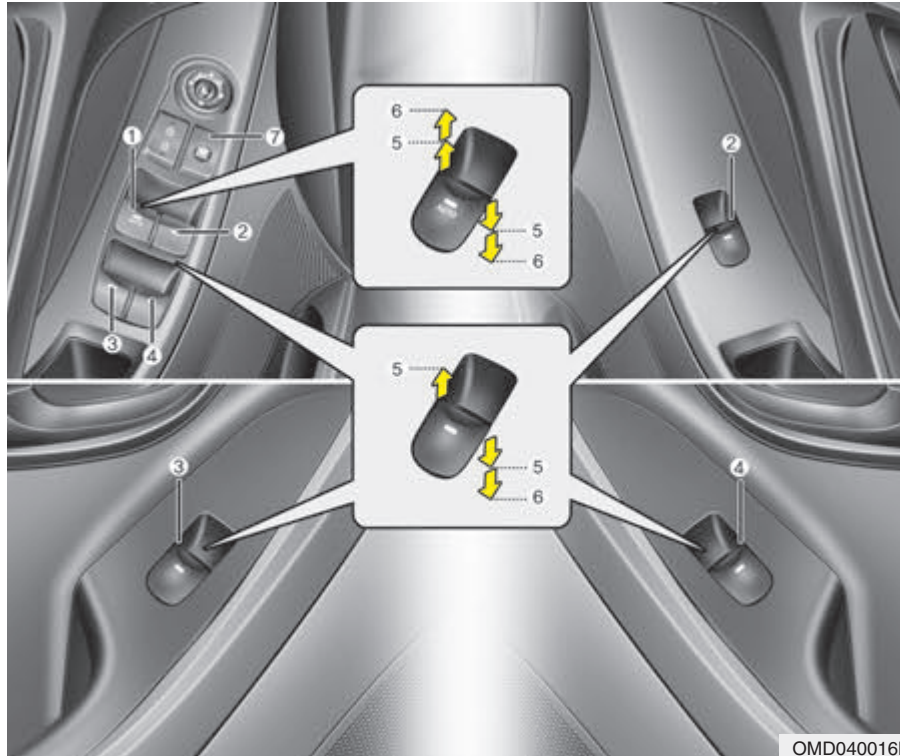

- (1) Prekidač za elektronsko otvaranje prozora
- (2) Prekidač za elektronsko otvaranje prozora suvozačevog prozora
- (3) Prekidač za automatsko otvaranje zadnjeg (levog) prozora
- (4) Prekidač za automatsko otvaranje zadnjeg (desnog) prozora
- (5) Otvaranje i zatvaranje prozora
- (6) Automatsko podizanje i spuštanje prozora*
- (7) Prekidač za automatsko blokiranje rada prozora*

* ako je vozilo opremljeno

* NAPOMENA

U hladnim i vlažnim područjima automatsko otvaranje, zatvaranje prozora možda neće raditi usled zamrzavanja .

OMD040016N

Elektronsko otvaranje prozora

Kontakt ključ treba da bude u položaju ONuključeno

da biste mogli da koristite elektronsko otvaranje prozora. Na svim vratima vozila takođe postoje prekidači elektronske kontrole prozora. Kod vozača je glavni prekidač za elektronsko upravljanje prozorima u vozilu., kao i glavni prekidač za blokiranje rada elektronskog upravljanja zadnjih vrata.

Elektronsko otvaranje prozora možete koristiti 30 sekundi nakon što je kontakt ključ izvađen ili okrenut u položaj "ACC" ili u položaj "Lock"-zaključano. Međutim, ako su prednja vrata otvorena, nećete moći da koristite elektronsko otvaranje prozora čak ni u 30 sekundi nakon što je kontakt ključ izvađen iz kontakt brave.

* NAPOMENA

Ukoliko u toku vožnje sa potpuno otvorenim zadnjim prozorima ili krovnim prozorom (ili delimično otvorenim) primetite strujanje vazduha, podrhtavanje vozila, ili neki drugi zvuk, ovo je normalna pojava i može se umanjiti delimičnim zatvaranjem prozora.

Ukoliko su buka i zvuk pojave u toku vožnje sa otvorenim prozorima zadnjih vrata, delimično otvorite prozore prednjih vrata, što će umanjiti buku i zvuk.

Ukoliko se buka ili zvuk pojave u toku vožnje sa otvorenim krovnim prozorom, delimično pritisnite otvor prozora.

■ Tip A

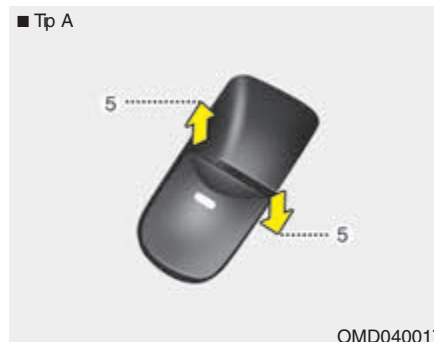

OMD040017

Otvaranje i zatvaranje prozora

Tip A

Za otvaranje ili zatvaranje prozora, pritisnite ili povucite prema gore prednji deo odgovarajućeg prekidača u prvi položaj(5)

■ Tip B



OMD040019

Tip B - Elektronsko otvaranje prozora (ako je vozilo opremljeno)

Kratkim pritiskom na prekidač u drugi položaj (6) do kraja ćete spustiti prozor čak i kad otpustite prekidač. Da bi ste zaustavili prozor u željenom položaju na kratko pritisnite prekidač u suprotnom smeru kretanja prozora

■ Tip C



OMD040018

Tip C - Elektronsko otvaranje /zatvaranje prozora (ako je vozilo opremljeno)

Kratkim pritiskom na prekidač u drugi položaj (6) do kraja ćete spustiti ili podići prozor čak i kada otpustite prekidač. Da bi ste zaustavili prozor u željenom položaju na kratko pritisnite prekidač u suprotnom smeru kretanja prozora. Ukoliko primetite bilo kakvu promenu u radu sistema elektronskog upravljanja prozorima, potrebno je restartovati sistem elektronskog otvaranja prozora na sle-deći način:

1. Okrenite kontakt ključ u položaj ON-uključeno.
2. Zatvorite vozačev prozor i natakavite da pritisnete prekidač za zatvaranje prozora najmanje 1 sekund nakon što se prozor potpuno zatvori

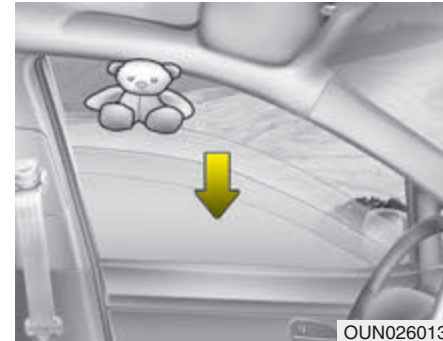

OUN026013

Automatsko zaustavljanje

Ako zatvaranje prozora bude ometeno nekim predmetom ili delom tela, sistem će detektovati otpor i zaustaviće se. Prozor se nakon

toga spušta za oko 30 cm (11.8 inči) kako bi se uklonila prepreka.

Ako prozor detektuje otpor dok se prekidač

za otvaranje povlači, prozor će zaustaviti podizanje i spušta se oko 2.5 cm (1 inč).

Ako prekidač ponovo povučete za oko 5 sekundi nakon što se prozor spustio, ova funkcija neće raditi.

* NAPOMENA

Automatsko zaustavljanje vozačevog prozora je moguće samo kada se koristi automatsko podizanje prozora, potpunim povlačenjem prekidača. Automatsko zaustavljanje prozora neće raditi ukoliko je prozor podignut do polovine korišćenjem prekidača za podizanje prozora.

! UPOZORENJE

Pre podizanja bilo kog prozora uvek proverite da li postoje bilo kakve prepreke u blizini prozora, kako b iste time sprečili oštećenja vozila. Ako se između stakla i gornjeg ivice okvira prozora zaglavi predmet manji od 4 mm (0.16 inči), sistem automatskog zaustavljanja prozora neće detektovati prepreku i prozor se neće zaustaviti.



Prekidač za blokiranje rada komandi prozora na zadnjim vratima (ako je vozilo opremljeno)

Vozač može da blokira prekidače za upravljanje prozorima na zadnjim vratima pritiskom na prekidač za blokiranje u položaj LOCK - blokirano.

- Kada se ovaj prekidač nalazi u položaju ON (uključeno) vozač sa glavnim prekidačem za upravljanje prozorima neće moći da upravlja komandama prozora na zadnjim vratima.

! MERE PREDOSTROŽNOSTI

- **Kako biste sprečili moguća oštećenja sistema prozora, nemojte otvarati ili zatvarati dva ili više prozora istovremeno. Pridržavanjem ovog saveta, produžićete vek trajanja osigurača.**
- **Nikada nemojte pokušavati da upravljate vozačevim prekidačem za otvaranje prozora i drugim prekidačem ili obratno smerovima istovremeno. U tom slučaju staklo prozora će se zaustaviti i nećete više moći da zatvorite ni ti otvorite prozore.**

⚠ UPOZORENJE

- NIKADA ne ostavljajte kontakt ključ u vozilu.
- NIKADA ne ostavljajte decu bez nadzora odraslog u vozilu. Čak i jako mala deca mogu slučajno da pokrenu vozilo, mogu se zaglaviti u prozoru ili na neki drugi način povrediti sebe ili druge.
- Uvek dobro pogledajte pre nego što počnete da zatvarate prozor kako ne bi ste prikleštili nečiju, glavu, ruku ili drugi deo tela prilikom zatvaranja prozora.
- Nemojte dozvoliti deci da se igraju sa prozorima. Deca mogu biti ozbiljno povredjena prilikom slučajnog otvaranja ili zatvaranja prozore.
- Nemojte pružati glavu ili ruke kroz prozor dok je vozilo u pokretu.

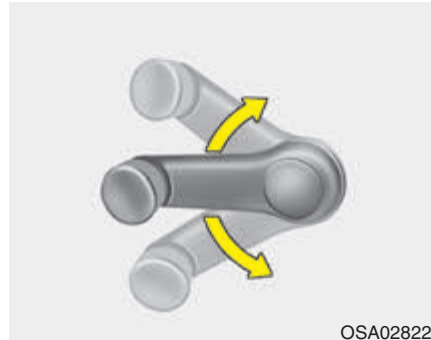

OSA028222

Ručica za otvaranje/zatvaranje prozora (ako je vozilo opremljeno)

Za otvaranje i zatvaranje prozora okrećite ručicu u pravcu kazaljki na satu ili obratno

⚠ UPOZORENJE

Prilikom otvaranja ili zatvaranja prozora uvek proverite da ruke ili delovi tela vaših putnika budu na sigurnoj razdaljini.

HAUBA MOTORA

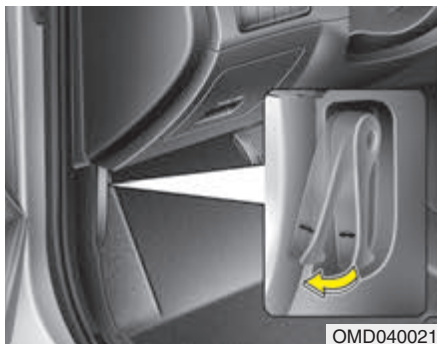

Otvaranje haube motora

1. Povucite ručicu za otpuštanje brave na haubi motora. Hauba motora će se malo podići.

UPOZORENJE

Haubu otvarajte samo ukoliko ste ugasili motor, zaustavili vozilo na ravnoj površini, ručicu menjača postavili u P (Park) za automatske menjače, R (hod u nazad) za ručne menjače, i osigurali vozilo podizanjem parkirne kočnice



2. Stanite s prednje strane vozila, pola-o podignite haubu motora, povucite drugu ručicu (1) unutar haube u sredini i podignite haubu (2)

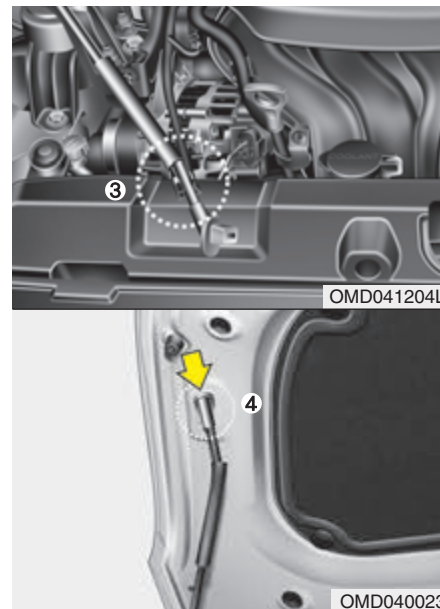

3. Izvucite iz ležišta **sigurnosni podupirač haube** (3).

4. Haubu motora osigurajte **podupiračem** (4).

 **UPOZORENJE-Vreli delovi automobila**

Budite veoma pažljivu prilikom otvaranja haube motora i podupiranja haube da ne dodirnete vrele delove automobila i motora. Možete zadobiti opekotine i biti ozbiljno povredjeni.

Zatvaranje haube motora

1. Pre nego što zatvorite haubu motora proverite sledeće:
Svi poklopci filtera na motoru moraju biti na svojim mestima.
- Rukavice, krpe i svi zapaljivi materijali moraju biti uklonjeni iz prostora motora.
2. Vratite podupirač haube motora u ležište
3. Spustite haubu motora do 30 cm iznad od potpunog zatvaranja i onda je otpustite da sama padne i zatvori se .

 **UPOZORENJE**

Pre zatvaranja haube motora proverite da li ste uklonili sve predmete koje bi mogla da smetaju pri zatvaranju haube.

Ukoliko niste uklonili sve predmete koji bi mogli da zasmetaju prilikom zatvaranja haube motora, možete oštetiti vozilo kao i zadobiti ozbiljne povrede.

- Rukavice, krpe i svi zapaljivi materijali moraju biti uklonjeni iz prostora za motor, u suprotnom može te izazvati požar.

 **UPOZORENJE**

- Uvek pre nego što započnete vožnju dobro proverite da li je hauba dobro nalegla u svoje ležište. Ukoliko hauba nijedobro zatvorena, u toku vožnje vam se može desiti da se hauba otvori i i zakloni vam vidljivost, usled čega može doći do nesreće.

Nemojte voziti automobil sa podignutom

haubom zbog smanjene vidljivosti, I mogućnosti da hauba ispadne iz ležišta ili da bude oštećena.

POKLOPAC OTVORA REZERVOARA ZA GORIVO



Otvaranje poklopca otvora rezervoara za gorivo

Poklopac rezervoara za gorivo može se otvoriti iz kabine vozila povlačenjem ručice koja se nalazi na podu sa leve strane od sedišta vozača.

* NAPOMENA

Ako se poklopac otvora rezervoara goriva ne otvara jer se oko njega na-kupilo led, polako lupkajte ili malo gurnite poklopac. Tako ćete slomiti led i osloboditi poklopac. Ne otvarajte pok-lopac polugom. Ako je potrebno pop-rskajte površinu oko pok-lopca sred-otvom protiv smrzavanja (ne anti-frizom iz hladnjaka) ili pomerite vozilo na toplije mesto ikako bi se led sam otopio.

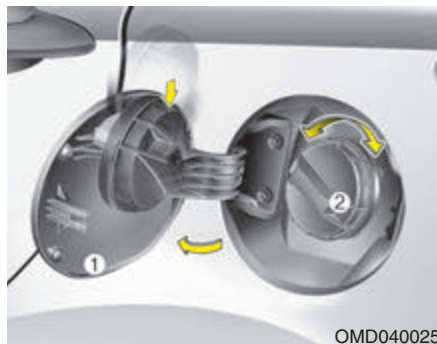

1. Zaustavite vozilo.
2. Da bi ste otvorili poklopac, povucite ručicu poklopca prema sebi.
3. Povucite ručicu poklopca (1) do kraja prema
4. Da bi ste otvorili poklopac (2), okrenite čep u smeru suprotnom od kretanja kazaljke na časovniku.
5. Sipajte gorivo.

Zatvaranje poklopca otvora rezervoara za gorivo

1. Da bi ste zatvorili čep rezervoara za gorivo, okrenite ga u smeru kretanja kazaljke na časovniku dok ne čujete zvučno "klik". To je znak da je čep zatvoren.
2. Zatvorite poklopac otvora rezervoara za gorivo i malo ga pritisnite, kako bi se do kraja zatvorio

UPOZORENJE

Opasnosti prilikom točenja goriva
Točenje goriva

- Ako se gorivo pod pritiskom rasprska, može dospeti na vašu odeću ili kožu i tako vas izložiti opasnosti od požara ili opekotina. Uvek pažljivo i polako skidajte čep rezervoara za gorivo. Ukoliko čujete šištanje, sačekajte da prestane pre nego što skinete čep rezervoara.
- Nemojte točiti gorivo laganim dolivanjem nakon što se mlaznica za točenje automatski zatvori.
- Uvek proverite da li je rezervoar za gorivo dobro zatvoren kako bi ste sprečili nesreću do koje može doći zbog prolivanja goriva

**⚠ UPOZORENJE - Opasnosti prilikom
točenja goriva**

Automobilaska goriva su zapaljiva/eksplozivne materije. Prilikom sipanja goriva, molimo Vas da obratite pažnju na sledeća uputstva:

Nepridržavanje sledećih upustava može dovesti do ozbiljnih povreda, opekotina ili smrti usled izbijanja požara ili eksplozije.

- Uvek pročitajte i pažljivo se pridržavajte se svih upozorenja na benzinskim pumpama.
- Pre nego što sipate gorivo uvek proverite gde se nalazi sigurnosni prekidač dovoda goriva, ako postoji, na pumpi.
- Pre nego što dodirnete crevo za sipanje goriva ili poklopac istog trebalo bi da eliminišete potencijalnu opasnost od pražnjenja statičkog elektriciteta dodirivanjem nekog metalnog dela na prednjem delu vozila, radeći to na bezbednoj udaljenosti od creva za sipanje goriva, mlaznice ili nekog drugog izvora gasa.(Nastavlja se)

(Nastavak)

Nakon što ste započeli točenje goriva nemojte se vraćati u vozilo. Jer dodirivanjem, ili trljanjem predmeta ili tkanina (poliester, saten, najlon, itd.) možete da proizvedete statički elektricitet. Statički elektricitet može da zapali isparenja goriva što dovodi do eksplozije. Ako morate da ponovo uđete u vozilo, potrebno je da još jednom eliminišete potencijalnu opasnost od pražnjenja statičkog elektriciteta dodirivanjem nekog metalnog dela na vozilu, na bezbednoj udaljenosti od creva za sipanje goriva, mlaznice ili nekog drugog izvora gasa.

• Kada koristite odobrene kanistere za skladištenje goriva budite sigurni da ste ga postavili na zemlju pre nego što počnete da ga puniti gorivom. Pražnjenje statičkog elektriciteta od koje prouzrokuje kanister, može da zapali isparenja goriva što može dovesti do požara. Koristite samo kanistere predviđene za prenošenje i skladištenje goriva.

Nastavlja se

(Nastavak)

• Ne koristite mobilne telefone u blizini benzinske pumpe ili dok sipate gorivo. Električna stuja i električne smetnje od mobilnih telefona potencijalno mogu da zapale isparenja goriva što dovodi do požara.

- Uvek ugashite motor kada sipate gorivo. Iskre od električnih komponenta motora mogu da zapale isparenja goriva što dovodi do požara. Uvek budite sigurni da ste motor ugashili dok točite gorivo . Kada ste završili sa točenjem goriva, proverite da bi ste bili sigurni da su poklopac rezervoara i vratanca rezervoara zatvorena, pre nego što startujete motor.
- Ne palite vatru u blizini benzinske pumpe. NE KORISTITE šibice ili upaljač i NE MOJTE PUŠITI ili ostavljati opuške cigarete u vozilu dok se nalazite na benzinskoj pumpi, pogotovo dok sipate gorivo. Automobilaska goriva su veoma zapaljiva i mogu izazvati eksploziju

(Nastavlja se)

(Nastavak)

- Ukoliko dok sipate gorivo dođe do požara, udaljite se od vozila i odmah obavestite menadžera benzinske pumpe ili pozovite policiju i vatrogasce. Pratite uputstva koja će vam dati policija i vatrogasci..

 **MERE PREDOSTROŽNOSTI**

Koristite samo preporučeno gorivo za vaše vozilo..

- *Ako je potrebno zameniti poklopac otvora rezervoara za gorivo, koristite samo originalni HYUNDAI deo ili onaj koji je odobren za vaše vozilo. Neodgovarajući*

poklopac može izazvati ozbiljne kvarove sistema goriva ili sistem izduvnih gasova.

- *Nemojte prosipati gorivo po spoljašnjim površinama vozila jer to može oštetiti boju.*

- *Nakon točenja goriva proverite da li je rezervoar za gorivo dobro zatvoren kako bi se sprečilo prosipanje goriva u slučaju nesreće.*

KROVNI PROZOR (AKO JE VOZILO OPREMLJENO)



Ukoliko je vaše vozilo poseduje, krovni prozor, možete ga pomerati klizanjem ili izdizati pomoću kontrolnog dugmeta koje se nalazi na krovnom panelu, kada je kontakt ključ u ON položaju

* NAPOMENA

- U hladnim i vlažnim područjima krovni prozor možda neće raditi usled zamrzavanja.
- Nakon pranja vozila ili nakon kiše, odstranite svu vodu koja se nakupila pre upotrebe krovnog prozora.

⚠ MERE PREDOSTROŽNOSTI

Nemojte pritiskati komande krovniog prozora nakon što je prozor potuno otvoren, zatvoren ili nagnut jer može doći do oštećenja motora ili komponenti sistema krovnog prozora.

* NAPOMENA

Krovni prozor nećete moći da pomerate ukoliko je izdignut, niti ćete moći da ga izdignete kada je otvoren .

⚠ UPOZORENJE

Nikada nemojte u toku vožnje podešavati krovni prozor. Tako možete izgubiti kontrolu upravljanja nad vozilom, sa smrtnim ishodom, ozbiljnim povredama i velikom materijalnom štetom.

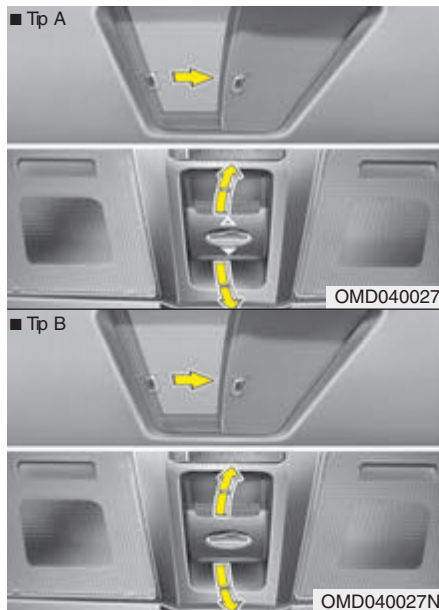

Otvaranje/zatvaranje krovnog prozora

Da biste otvorili ili zatvorili krovni prozor (ručno otvaranje krovnog prozora pomicanjem), povucite ili pritisnite polugu za

pomeranje krova napred ili nazad do prvog kolena (položaja)

Da biste otvorili ili zatvorili krovni prozor potpuno (automatsko otvaranje krovnog prozora pomicanjem), povucite ili pritisnite polugu za pomeranje krovnog prozora napred ili nazad do drugog kolena (položaja).

Krovni prozor će se otvoriti do preporučenog položaja (do 5 cm od potpuno otvorenog prozora)

Da zaustavite otvaranje, stisnite ili povucite kontrole za upravljanje krovni prozorom u željenom položaju.

Da u potpunosti otvorite krovni prozor, povucite polugu u nazad još jedan put.

* NAPOMENA

Da biste umanjili buku i strujanje vazduha dok vozite, preporučujemo vam da krovni prozor otvorite do preporučenog položaja (do 5 cm od potpuno otvorenog prozora)

Da biste zatvorili krovni prozor potpuno (automatsko otvaranje krovnog prozora pomicanjem), povucite ili pritisnite polugu za pomeranje krovnog prozora napred ili nazad do drugog kolena (položaja).

Krovni prozor će se otvoriti u potpunosti.

Da zaustavite otvaranje, u bilo kom položaju, pritisnite ili povucite kontrole za upravljanje krovni prozorom u željenom položaju.



Automatsko menjanje pravca

Krovni prozor će promeniti pravac kretanja i stati ukoliko je neki predmet ili deo tela detektovan u toku automatskog zatvaranja.

Automatsko menjanje pravca neće raditi ukoliko postoji i najmanja prepreka koja je zaglavljena između kliznog stakla i otvora krovnog prozora. Uvek proverite da li su sve prepreke uklonjene pre nego što ćete zatvoriti krovni prozor.

■ Tip A

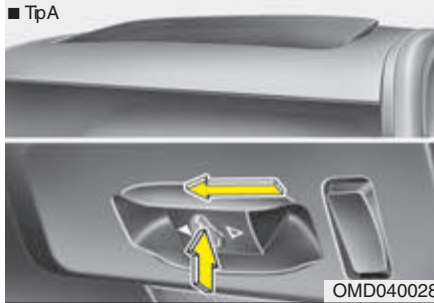

OMD040028

■ Tip B



OMD040028N

Naginjanje/izdizanje krovnog prozora

Da biste koristili naginjanje ili izdizanje krovnog prozora, pritisnite ili povucite polugu za otvaranje krovnog prozora na gore ili na dole do željenog položaja.

Zatvaranje krovnog prozora

Tip A

Povucite polugu za otvaranje krovnog prozora na gore do željenog položaja.

Tip B

Povucite polugu za otvaranje krovnog prozora na dole do željenog položaja.



UPOZORENJE

Krovni prozor

- Budite oprezni da se nečija glava, ruke i telo ne zaglave prilikom zatvaranja sunčanog krova.
- Ne naginjte se i nikada nemojte pružati ruke, noge ili glavu kroz krovni prozor dok je vozilo u pokretu.
- Pre zatvaranja krovnog prozora držite ruke i glavu dalje od otvora krovnog prozora.



MERE PREDOSTROŽNOSTI

- Povremeno očistite prljavštinu koja se nagomilala na vodjicama šina.
- Ne otvarajte krovni prozor pri jako niskim temperaturama ili kada je krovni prozor prekriven snegom ili ledom jer to može da ošteti staklo ili motor krovnog prozora.
- Krovni prozor se pomera zajedno sa sunčanim zaklonom. Nemojte ostavljati sunčani zaklon zatvoren dok je krovni prozor otvoren.
- Nakon duže upotrebe krovnog prozora, nečistoća i prašina koja se nagomilala može stvarati buku. Koristite čistu pamučnu krpu da bi ste uklonili prašinu koja se nagomilava između krovnog prozora i krova



Sunčani zaklon

Sunčani zaklon se otvara automatski sa staklenom pločom, kada se i ona otvara. Ukoliko želite da ga zatvorite, morate to uraditi ručno.

! MERE PREDOSTROŽNOSTI

Krovni prozor je napravljen tako da se otvara zajedno sa sunčanim zaklonom. Nemojte ostavljati zatvoren zaklon ako je krovni prozor otvoren.

Sistem resetovanja krovnog prozora

Kad god je prekinuto napajanje sa akumulatora ili ukoliko je osigurač potrebno zameniti, potrebno je da resetujete sistem krovnog prozora na sledeći način:

1. Postavite kontakt ključ u položaj ON uključeno i zatvorite krovni prozor do kraja.
2. Otpustite polugu krovnog prozora
3. Otpustite polugu krovnog prozora i držite na dole (duže od 10 sekundi)sve dok se krovni prozor malo ne pomeri, zatim otpustite polugu.
4. U periodu od 3 sekunde gurnite i zadržite polugu na gore, (duže od 5 sekundi) dok krovni prozor ne uradi sledeće:

**IZDIZANJE KROVNOG PROZORA →
KLIZNO OTVARANJE →**

KLIZNO ZATVARANJE

Zatim pustite polugu, nakon čega je krovni prozor resetovan.

* Sve dodatne informacije možete dobiti od ovlašćenog HYUNDAI serviser

! MERE PREDOSTROŽNOSTI

Ukoliko ne resetujete sistem krovnog prozora svaki put kada je vozilo ostalo bez napajanja, ili kada je potrebno zameniti osigurač krovni prozor neće raditi ispravno.

KOLO UPRAVLJČA

Elektronki servo upravljač (EPS)

Servo upravljač koristi snagu motora kao pomoć pri upravljanju vozilom. Ako je motor ugašen ili je servo sistem van upotrebe, I dalje ćete moći da upravljate vozilom, ali uz veći napor.

Sistemom upravlja kontrolna jedinica kola upravljača, koja detektuje obrtni momenat kola upravljača, njegov položaj i brzinu vozila.

Kolo upravljača postaje teže kada se vozilo kreće većom brzinom, odnosno lakši kada se vozilo kreće manjom brzinom

Ukoliko primetite promene u načinu upravljanja za vreme uobičajenih uslova vožnje, potrebno je da vam ovlašćeni HYUNDAI serviser izvrši proveru sistema.



MERE PREDOSTROŽNOSTI

- *Ukoliko EPS sistem ne radi propisno, svetlo upozorenja na instrument tabli će se upaliti. Upravljanje vozilom će biti otežano. Obratite se ovlašćenom HYUNDAI serviseru što je pre moguće radi provere sistema EPS.*
- *Prilikom korišćenja sistema u toku niskim spoljašnjih temperatura, neuobičajen zvuk se može pojaviti. Što je spoljašnja temperatura viša, zvuk će nestajati. Ovo je uobičajena pojava,*
- *Nakon dužeg perioda nepomeranja vozila, pomeranje volana u obe strane biće otežano, ovo je zbog vaše sigurnosti i ne predstavlja kvar sistema. Nakon vremena kontinuiranog korišćenja vozila, kolo upravljača će se vratiti u normalno stanje rada.*

* NAPOMENA

U toku normalne vožnje možete primetiti sledeće:

- EPS (elektronski servo upravljača) svetlo upozorenja ne svetli.
- Kolo upravljača postaje teže nakon okretanja kontakt ključa u bravi. To se dešava kada je u toku dijagnostika EPS sistema. Nakon završetka dijagnostike, kolo upravljača će se vratiti u normalno stanje.
- Iz EPS releja se može čuti prateći zvuk “klik” nakon okretanja kontakt ključa u položaj ON-uključeno ili položaj LOCK-zaključano.
- Kada je vozilo zaustavljeno ili se kreće polako, može se čuti zvuk rada elektro motora.
- Ako elektronski sistem servo upravljača ne radi kako treba, indikator upozorenja će svetleti na instrument tabli. Kolo upravljača će postati teže za okretanje i upravljanje. Odvezite vozilo kod HYUNDAI ovlašćenog serviseru na proveru što je pre moguće.

(Nastavlja se)

(Nastavak)

- Otežanost korišćenja kola upravljača se povećava ako se kolo upravljača kontinuirano okreće dok vozilo nije u pokretu. Ipak, nakon nekoliko minuta će se vratiti u normalno stanje.
- Ako koristite kolo upravljača na niskim temperaturama, može se čuti čudan zvuk. Čim temperatura poraste, zvuk će prestati. Ovo je normalna pojava.
- Ukoliko se svetlo upozorenja za napajanje upali ili ukoliko je nedovoljna voltaža (ukoliko alternator (ili baterija) ne rade ispravno kolo upravljača može biti teže za okretanje i upravljanje.

Podešavanje nagiba volana

Ova funkcija vam omogućava podešavanje nagiba volana pre nego što pokrenete vozilo.

Takođe možete pomeriti volan na gore kako bi ste imali više mesta za noge prilikom ulaska ili izlaska iz vozila

Volan treba da bude podešen tako da je vožnja udobna i da možete videti sve indikatore na instrument table.

UPOZORENJE

Nikada nemojte pokušavati da podesite nagib volana u toku vožnje, jer tako možete

izgubiti kontrolu nad vozilom i zadobiti ozbiljne povrede ili smrt.

- Nakon podešavanja volana, pokušajte da ga pomerite na gore i na dole kako biste proverili da je volan učvršćen u željenom položaju.

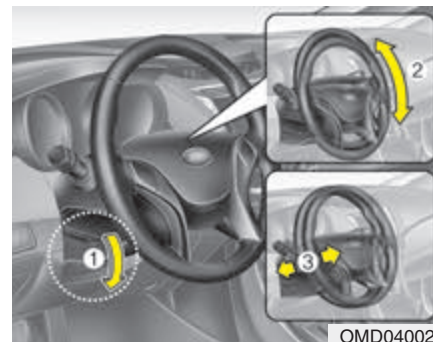

OMD040029

Da biste promenili nagib kola upravljača, povucite polugu (1) na dole da bi se odlokirala, podesite kolo upravljača u željeni položaj (2) i na željenu visinu (ako je vozilo opremljeno) (3) i zatim podignite polugu da fiksirate kolo upravljača. Podesite kolo upravljača pre početka vožnje.



Sirena

Pritiskom na središnji deo volana sa simbolom trube, oglašava se zvuk sirene. Redovno proveravajte sirenu kako biste bili sigurni da radi pravilno.

* NAPOMENA

Pritiskom na središnji deo volana sa simbolom trube, oglašava se zvuk sirene (pogledajte sliku). Sirena će raditi samo ako pritisnete tačno to mesto



MERE PREDOSTROŽNOSTI

Prilikom koršćenja sirene nemojte je udarati ili pritiskati oštrim predmetima

OGLEDALA

Unutrašnje ogledalo (retrovizor)
Pre početka vožnje podesite unutrašnje ogledalo tako da možete da vidite sredinu zadnjeg stakla.

⚠ UPOZORENJE - Vidljivost

Na zadnje sedište ili u prtljažnik nemojte stavljati predmete koji mogu da ometaju pogled na zadnje vetrobransko staklo.

⚠ UPOZORENJE

Nemojte podešavati spoljašnje retrovizore dok je vozilo u pokretu. Ovo može dovesti do gubitka kontrole nad vozilom i sudara što može dovesti do ozbiljnih povreda ili smrti.

⚠ UPOZORENJE

Nemojte vršiti bilo kakve prepravke na unutrašnjim retrovizorima, i nemojte montirati šire retrovizore, jer time možete izazvati ozbiljne povrede u toku sudara. Ili prilikom aktiviranja vazдушnih jastuka.



*Ogledalor za dnevnu/noćnu vožnju
(ako je vozilo opremljeno)*

Podesite ogledalo pre vožnje i dok je poluga retrovizora podešena u položaj za vožnju po danu.

Za noćnu vožnju podesite retrovizor pomeranjem poluge prema sebi. Tako se smanjuje bljesak svetala vozila koja su iza vas.

Ne zaboravite da je u noćnom položaju vožnje jasnoća lika u ogledalu smanjena.

Elektronski hromiran retrovizor (ECM)

(ako je vozilo opremljeno)

Ovaj retrovizor automatski smanjuje bljesak svetla vozila koja su iza vas noću ili prilikom loše vidljivosti. Senzor u retrovizoru prepoznaje količinu svetla oko vozila i automatski smanjuje bljesak vozila iza vas. Kada motor radi, bljesak automatski kontroliše senzor u retrovizoru.

Kada god se menjač nalazi u položaju R (hod u nazad) retrovizor se automatski podesiti na najsvetlije prikazivanje radi boljša vidljivosti vozača.

⚠ MERE PREDOSTROŽNOSTI

Ogledalo čistite peškirom ili sličnim materijalom navlaženim sredstvom za čišćenje stakla. Nemojte prskati sredstvo za čišćenje direktno na ogledalo jer sredstvo može da prodre u ležište ogledala i ošteti ga.

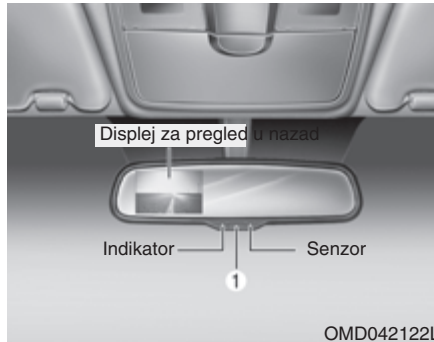

OMD042122L

Upravljanje električnim ogledalom

- Ogledalo će se vratiti u položaj ON (uključeno) kada god je motor upaljen
- Pritisnite ON/OFF (uljučeno / isključeno) dugme (1) da biste isključili funkciju automatskog zatamnjenja. Svetlo upozorenja za retrovizora će se ugasi.
- Pritisnite ON/OFF (uljučeno / isključeno) dugme (1) da biste uključili funkciju automatskog zatamnjenja. Svetlo retrovizora će se upaliti.

Spoljašnja bočna ogledala

Podesite spoljašnja bočna ogledala pre početka vožnje. Vaše vozilo je opremljeno sa levim i desnim spoljašnjim ogledalima koja mogu da se podešavaju iznutra pomou prekidača za podešavanje (ako je vozilo opremljeno). Takođe ogledala se mogu preklopiti kako bi se sprečila eventualna oštećenja prilikom mašinskog pranja ili vožnje kroz uske ulice



UPOZORENJE - Retrovizori

- Ogledalo desnog retrovizora je konveksno. U nekim zemljama je konveksno i ogledalo levog retrovizora. Svi objekti koji se u njemu vide, bliži su nego što to izgleda.
- Prilikom prestrojavanja koristite i unutrašnje ogledalo ili direktno pogrdom preko ramena utvrdite udaljenost drugih vozila.



MERE PREDOSTROŽNOSTI

- *Nemojte strugati led sa ogledala jer tako možete da uništite površinu ogledala. Za uklanjanje leda koristite sredstvo za odmrzavanje, sunder, ili meku krpu i toplu vodu.*



MERE PREDOSTROŽNOSTI

- *Ako je rad mehanizma retrovizora blokiran ledom, nemojte ga podešavati silom. Koristite odgovarajuće sredstvo za od-mrzavanje (ne antifriz) da oslobodite mehanizam ili parkirajte vozilo na toplo mesto kako bi se led otopio.*

UPOZORENJE

Nemojte podešavati ili preklapati spoljašnje retrovizore kada je vozilo u pokretu. Tako možete da izgubite kontrolu nad vozilom i izazovete sudar, zadobijete ozbiljne povrede sa smrtnim ishodom ili prouzrokuje materijalnu štetu.

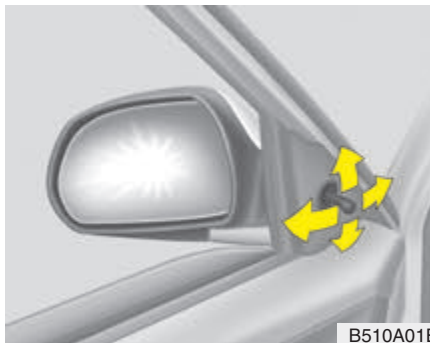

Daljinsko podešavanje
Ručni tip podešavanja (ako je vozilo opremljeno)
Da biste podesili spoljašnje ogledalo, pomerite ručicu u željeni položaj



Elektronsko podešavanje (ako je vozilo opremljeno)
Ovi retrovizori se podešavaju pomoću kontrolnog prekidača za podešavanje retrovizora (1) koji se nalazi na vratima. Pomerite prekidač u položaj R (desno) ili L (levo) a biste odabrali desni ili levi retrovizor ni zatim pritisnite odgovarajuće mesto na prekidaču za pomeranje odabranog retrovizora gore, dole, levo ili desno.
Nakon podešavanja vratite prekidač u neutralan(središnji) položaj za sprečavanje slučajnog podešavanja retrovizora



MERE PREDOSTROŽNOSTI

Retrovizori se zaustavljaju kada dođu do maksimalnog ugla podešavanja, ali motor nastavlja sa radom dokle god je prekidač pritisnut. Nemojte pritiskati prekidač

duže nego što je potrebno jer se tako može oštetiti motor.

•Nemojte ručno podešavati retrovizor da ga ne bi ste oštetili

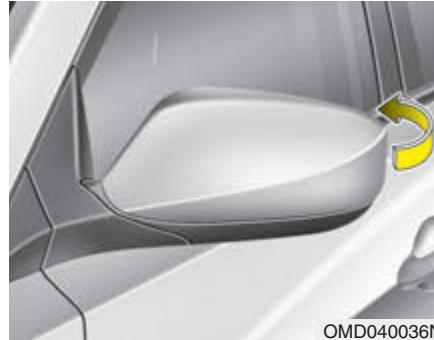

OMD040036N

Preklapanje spoljašnjih ogledala

Ručno preklapanje

Za sklapanje spoljašnjih bočnih ogledala, pritisnite ih prema unutra.

INSTRUMENT TABLA

■ Tp A



1. Obrtometar
2. Pokazivači, indikatori pravca (migavci)
3. Brzinomer
4. Svetla upozorenja
5. Pokazivač temperature rashladne tečnosti motora
6. Merač količine goriva u rezervoaru
7. Odometar / putni računar

■ Tp B



* Stvarni izgled instrument table se može razlikovati od ilustracije.

OMD040040L/OMD040041L

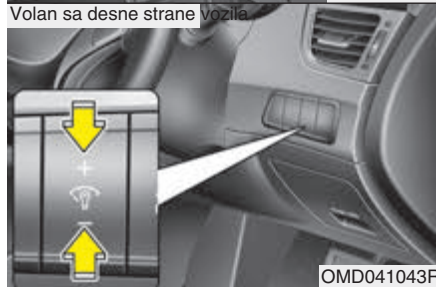
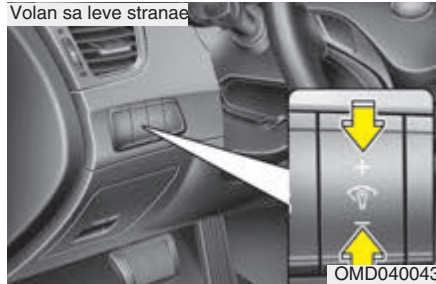

Osvetljenje instrument table (ako je vozilo opremljeno)

Okrećite prekidač za osvetljenje instrument table, da biste podesili intezitet osvetljenja instrument table. Kod instrument table tip A, poziciona ili oborena svetla treba da budu uključena da biste mogli da podesite intezitet osvetljenosti instrument table.

■ Kilometera/sat

- Tp A



- Tp B



OMD040044/OMD040045

■ Milja /sat

- To A



- Tp B



OMD040044N/OMD040045N

Merači

Brzinomer

Pokazuje kojom se brzinom

kreće vozilo napred.

Brzinomer pokazuje brzinu

vozila u kilometrima,

odnosno milja na

sat.

■ Tp A



OMD040046

■ Tp B



OMD040047

Tahometer merač broja obrtaja motora

Tahometer pokazuje broj obrtaja motora u minuti (o/m). Koristite ovaj merač za pravilno menjanje stepena prenosa i sprečavanje "davljenja" ili pregrevanja motora.

Kada se kontakt brava nalazi u položaju ON, a motor je isključen, kazaljka tahometra može malo da se pomeri. Ovo je normalna pojava i ne utiče pravilan na rad tahometra.

⚠ MERE PREDOSTROŽNOSTI
Broj obrtaja motora ne sme da dostigne **CRVENU ZONU**. To može prouzrokovati ozbiljna oštećenja motora

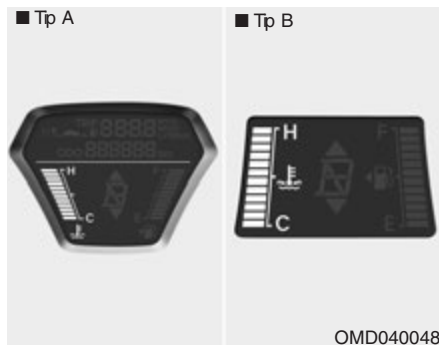

Merač temperature rashladne tečnosti motora

Ovaj merač pokazuje temperaturu rashladne tečnosti motora kada je kontak brava u položaju ON. Dodatak ovog merača je indikator upozorenja za temperaturu rashladne tečnosti motora, koji se uključuje kada je motor pregrejan.

Nemojte nastavljati vožnju ukoliko je motor pregrejan. Ako se to dogodi, pogledajte "Ako se motor pregreva" u poglavlju 6.

⚠ MERE PREDOSTROŽNOSTI
Ako se kazaljka merača pomeri preko normalnog područja prema oznaci "H", ovo ukazuje da je motor pregrejan.

⚠ UPOZORENJE
Nikada ne skidajte poklopac hladnjaka dok je motor vruć. Tečnost za hlađenje motora je pod pritiskom i može da prouzrokuje opekotine. Pre nego što skinete poklopac hladnjaka sačekajte da se motor ohladi

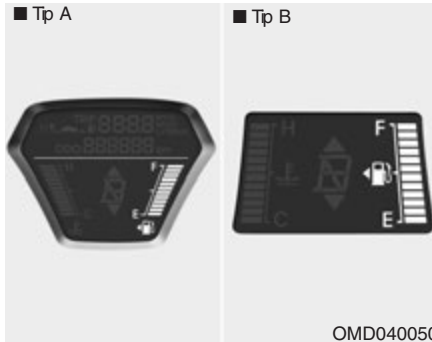

Merač količine goriva u rezervoaru

Kazaljka merača nivoa goriva pokazuje približan nivo goriva u rezervoaru. Kapacitet rezervoara za gorivo naveden je u poglavlju 8. Dodatak ovom meraču je i svetlo upozorenja za nizak nivo goriva, koje se pali kada je rezervoar skoro prazan.

Na uzbrdicama i nizbrdicama ili u krivinama kazaljka merača može da se pomeri zbog kretanja goriva u rezervoaru i svetlo upozorenja za nizak nivo goriva može da se upali pre nego što bi trebalo.

☛ **Strelica sa leve strane**, ukazuje da se rezervoar za gorivo nalazi na levoj strani vozila.

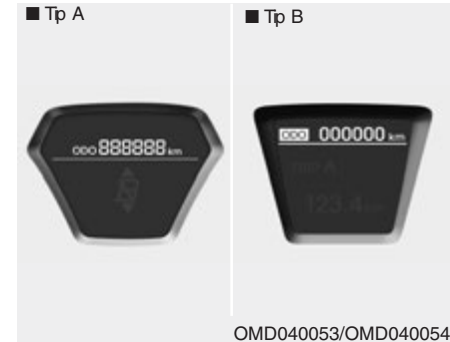
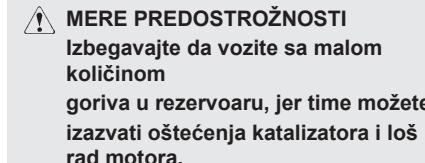
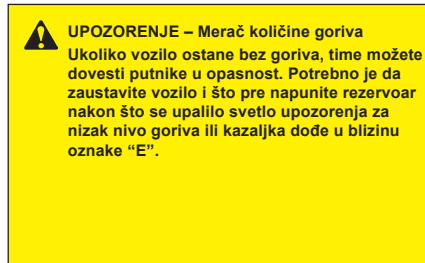

Odometar (brojač pređene kilome-traže u određenom vremenskom intervalu)/ (km ili mi.)

Odometar obeležava ukupno pređenu udaljenost vozila, što će vam takođe biti od koristi za vođenje evidencije redovnog održavanje vozila.

* NAPOMENA

Zabranjeno je vršiti bilo koji vid izmena na odometru, kao na primer namera da se izmeni broj kilometara koje je vozilo prešlo . Time možete prouzrokovati poništavanja garancije proizvođača za vaše vozilo.



*Tripmetar (brojač dnevno pređene kilometraže)/
Putni kompjuter (ako je vozilo opremljeno)
Ovaj kompjuter je mikro kompjuter koji kontroliše
merače u vozilu i pokazuje na displeju (ekranu) sve
vrste informacija koje se odnose na vožnju, kada se
kontakt ključ nalazi u položaju ON-uključeno. Sve
informacije o vožnji koje je sačuvao ovaj kompjuter
(osim TRIP A/B) će se resetovati ako se baterija
isprazni ili ukoliko bude skinuta sa vozila.*

Zadržite TRIP dugme manje od 1 sekunde za odabir jedne od funkcija dole navedenih:

Tip A

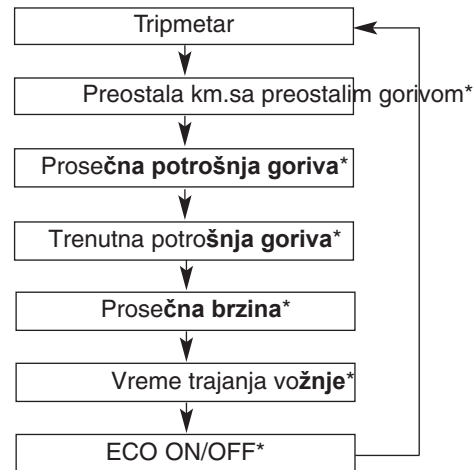

Tip B

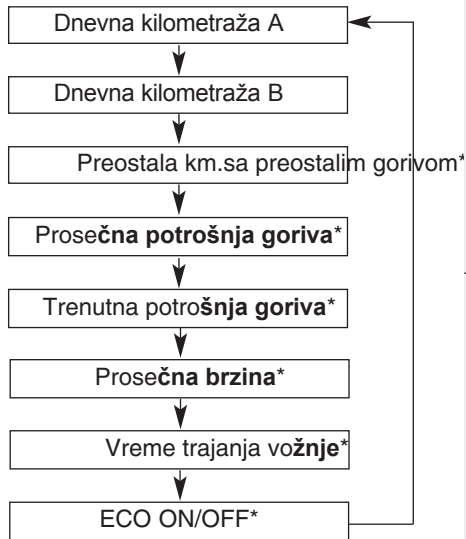

* ako je vozilo opremljeno

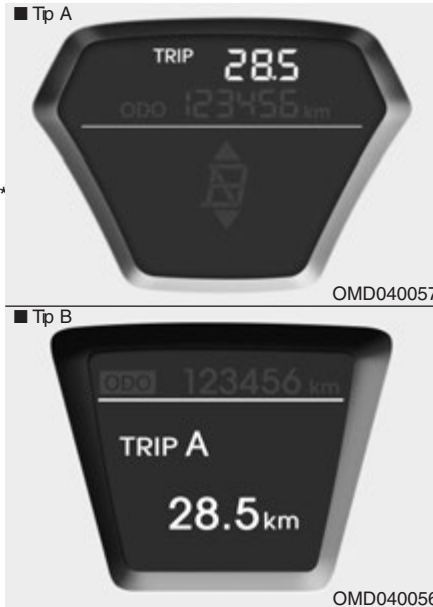

Brojač meri udaljenost od 0.0 do 999.9 km.
 Kada je na ekranu prikazano (RESET A ili TRIP B), pritiskajte dugme RESET duže od 1 sekunde, da biste resetovali tripmetar na nulu (0.0)

Tripmetar (km ili mi.)

TRIP A : Tripmetar A

TRIP B : Tripmetar B

Ovaj brojač prikazuje udaljenost koju je vozilo prešlo od poslednjeg resetovanja.

Karakteristike vašeg vozila



Preostala udaljenost koja može da se pređe sa preostalim gorivom (ako je vozilo opremljeno) (km ili mi.)

Ovaj pokazivač označava udaljenost koju možete da pređete sa preostalim gorivom u rezervoaru. Ako je udaljenost koju možete da pređete sa preostalim gorivom manja od 50 km (30 milja), signal za udaljenost koja može da se pređe sa preostalim gorivom "----" će biti prikazan.

Raspon indikatora je od 50 do 999 km (od 30 do 999 milja).

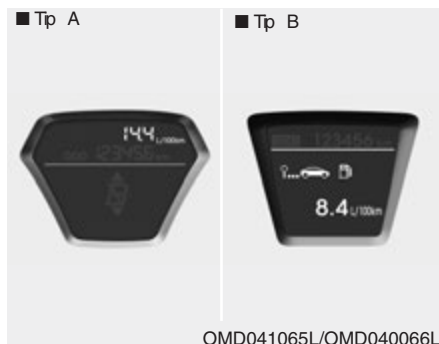

Prosečna potrošnja goriva (ako je vozilo opremljeno) (l/100 km ili MPG)

U ovom režimu rada se obračunava prosečna potrošnja goriva od ukupno korišćenog goriva i rastojanje od resetovanja poslednje prosečne potrošnje. Ukupno korišćeno gorivo se obračunava od ulaza potrošnje goriva.

Za precizno merenje morate preći više od 50 metara (0.03 milje).

Da bi ste resetovali ovu funkciju na nulu (—) pritisakajte dugme RESET duže od jedne sekunde

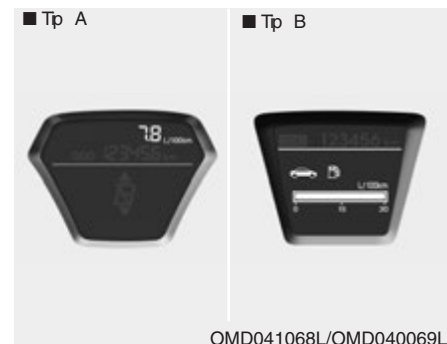

Prosečna potrošnja goriva (l/100 km ili MPG)

U ovom režimu rada se obračunava prosečna potrošnja goriva u prethodnih par sekundi.

*** NAPOMENA**

- Ukoliko se vozilo ne nalazi na ravnoj površini ili ukoliko je baterija demontirana sa vozila, "Udaljenost koja može da se pređe sa preostalim gorivom" možda neće raditi kako treba. Ako u rezervoar sitape manje od 6 litara goriva, putni kompjuter možda neće prepoznati punjenje.

Prosečna potrošnja goriva (ako je ugrađeno) i udaljenost koja može da se pređe sa preostalim gorivom može da se razlikuje od stvarnog prikaza merača predene kilometraže u određenom intervalu u zavisnosti od uslova vožnje.

Prikazana udaljenost koju možete da pređete sa preostalim gorivom je približna i može da se razlikuje od stvarne udaljenosti koju možete da pređete

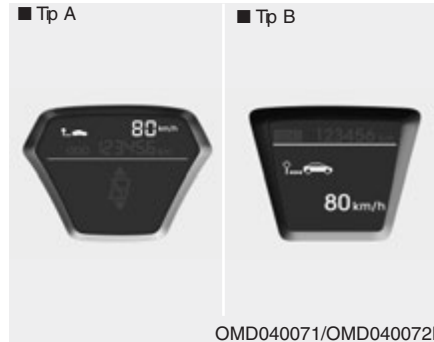

OMD040071/OMD040072L

Prosečna brzina u (km/h ili MPH-milja na sat)

Ovaj merač pokazuje prosečnu brzinu vozila od poslednjeg resetovanja na nulu.

Čak i ako vozilo nije u pokretu, meri se prosečna brzina dokle god motor radi.

Da bi ste resetovali ovu funkciju na nulu (—) pritisakajte dugme RESET duže od jedne sekunde kada je prikazana prosečna brzina vozila



OMD040074/OMD040075L

Vreme trajanja vožnje (ako je vozilo opremljeno)

Ovaj merač prikazuje vreme trajanja vožnje od poslednjeg resetovanja na nulu.

Čak i ako vozilo nije u pokretu, meri se vreme vožnje dokle god motor radi.

Raspon indikatora je od 0:00~99:59.

Da bi ste resetovali ovu funkciju na nulu (00:00) pritisakajte dugme RESET duže od jedne sekunde

Tip A



Tip B



ECO režim ON/OFF (ako je vozilo opremljeno)

U ovom režimu rada, možete odabrati ECO indikator on/off na instrument tabli. Pritiskom na RESET dugme duže od 1 sekunde u toku ECO ON režima rada, ECO OFF indikator će biti prikazan na displeju, i ECO indikator će biti isključen.

Ukoliko želite da displej ponovo očitava ECO režim rada, pritisnite RESET dugme duže od 1 sekunde u toku ECO OFF režima rada, ECO ON indikator će biti prikazan na displeju.

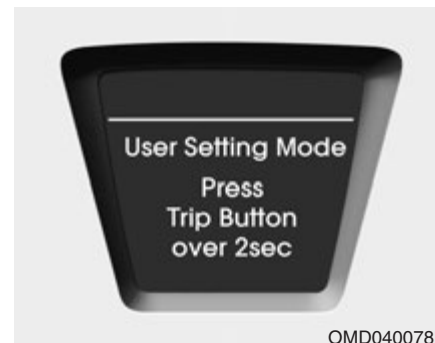

Podešavanja korisnika (ako je vozilo opremljeno)

Kada vozilo nije u pokretu, i kontakt brava je u položju ON, pritisnite TRIP dugme na duže od 2 sekunde u toku prikaza displeja za podešavanja korisnika

Odabir režima rada ćete izabrati pritiskom na dugme TRIP, a potvrdu odabira režima rada ćete uraditi pritiskom na RESET dugme.

Automatsko zaključavanje vrata

Auto door lock

Off - Funkcija automatskog zaključavanja vrata će biti poništena.

Speed(brzina)

- Sva vrata na vozilu će automatski biti zaključana čim vozilo predje brzinu od 15km/h (9.3mph).

Shift Lever(položaj ručice menjača)

Sva vrata na vozilu će automatski biti zaključana čim prebacite ručicu menjača iz položaja P(parkiranje) u položaj R (hod u nazad), N(1erl) D(vožnja)

Automatsko otključavanje vrata

Auto door unlock

Off - Funkcija automatskog otključavanja vrata će biti poništena.

Ključ van brave

Key Out - Sva vrata na vozilu će automatski biti otključana kada kontakt ključ skinete sa brave (ili kada je smart ključ van držača)

Vrata vozača

Drive Door - Sva vrata na vozilu će automatski biti otključana kada se vrata vozača otključaju

Položaj ručice menjača

Shift Lever - Sva vrata na vozilu će automatski biti otključana kada se ručica menjača prebaci u položaj P(Parkiranje)

Odloženo paljenje unutrašnje lampice

(ako je vozilo opremljeno)

On - Odloženo paljenje lampe i lampa prilikom ulaska u vozilo funkcija će biti aktivirana

Off - Odloženo paljenje lampe i lampa prilikom ulaska u vozilo funkcija će biti poništena

Automatsko podešavanje trostrukog skretanja (jednim potezom trostruko korišćenje migavaca

Auto Triple Turn (One-touch triple turn signal)

On - Prilikom prestrojavanja migavac će tri puta svetleti, kada na kratko povučete ručicu pokazivača pravca(migavaca)

Off - Funkcija će biti poništena

Svetlo dobrodošlice

Welcome Light (ako je vozilo opremljeno)

On - Funcija svetla dobrodošlice će biti aktivirana

Off - Funcija svetla dobrodošlice će biti poništena

Prosečna potrošnja goriva

AVG fuel economy

Auto Reset - Automatsko resetovanje

Funcija prosečne potrošnje goriva će biti automatski resetovana nakon dopune rezervoara goriva

Manual Reset - Ručno resetovanje

Funcija prosečne potrošnje goriva neće biti automatski resetovana nakon dopune rezervoara goriva

Svetla upozorenja i indikatori

Sva svetla upozorenja se upale kada okrenete kontakt ključ u položaj ONuključeno (bez pokretanja motora).

Ukoliko se neko svetlo upozorenja ne upali, obratite se ovlašćenom Hyundai serviser .

Nakon pokretanja motora proverite da li su sva svetla upozorenja ugašena. Ako neko svetlo nakon pokretanja motora i dalje svetli to znači da treba da reagujete.

ECO indikator (ako je vozilo opremljeno)

ECO

ECO indikator predstavlja sistem koji vas obaveštava o ekonomičnoj vožnji.

Ovaj sistem prosledjuje informacije na displej o načinu iskorišćenosti goriva što vam može pomoći da što bolje iskoristite ekifasnost potrošnje goriva.

- ECO indikator (zeleno lampica) će se upaliti (ECO ON) ukoliko je ovaj režim rada uključen.

Ukoliko ne želite da na displeju očitava ovu funkciju, možete isključiti (ECO ON) i prebaciti OFF režim rada (isključeno), pritiskom na dugme RESET duže od 1 sekunde, kada se na displeju putnog računara pojavi ECO ON natpis.

U vezi ECO ON/OFF načinom rada

sistema, detaljnije informacije možete pronaći na prethodnim stranicama.

- Potrošnja goriva u mnogome zavisi od načina vožnje i navika vozača kao i od uslova vožnje. • It doesn't work at the condition which doesn't meet economical driving such as P (Park), N (Neutral), R (Reverse) or sports mode.
- U toku očitavanja trenutne potrošnje na displeju ECO indikator će se ugasi.

⚠ UPOZORENJE

U toku vožnje, nemojte stalno gledati u indikator. Ovo vam može odvlačiti pažnju od vožnje, čime možete izazvati nesreću i zadobiti ozbiljne povrede.

Svetlo upozorenja za vazdušni



Svetlo upozorenja za vazdušni jastuk
Svetlo upozorenja za vazdušni jastuk treperi
oko 6 sekundi svaki put kada se kontakt
ključ nalazi u položaju ON.

Ovo svetlo se takođe pali i kada SRS
sistem ne radi ispravno . Ako se
svetlo ne upali ili stalno ostaje upaljeno duže
od 6 sekundi kada se kontakt ključ nalazi u
položaju ON ili kada ste startovali motor ili
ukoliko se svetlo upozorenja upali u
toku vožnje, potrebno je da vam ovlašćeni
HYUNDAI serviser pregleda SRS sistem



Svetlo upozorenja za sigurnosni po-
jas

Kao potsetnik vozaču i suvozaču, svetlo
upozorenja za sigurnosni pojas će treperiti
oko 6 sekundi svaki put kada okrenete kon-
takt
ključ u položaj ON, bez obzira da li je
pojas vezan ili ne
Detaljnije informacije se nalaze u poglavlju
3., Sigurnosni pojasevi”

Svetlo upozorenja na nizak pritisak ulja u motoru



Ovo svetlo upozorenja će se upaliti ako je pritisak ulja u motoru nizak. Ukoliko se svetlo upali u toku vožnje:

1. Bezbedno zaustavite vozilo uz ivicu puta.
2. Ugasite motor, i proverite nivo ulja u motoru, ukoliko je nizak sipajte odgovarajuće ulje. Ukoliko svetlo upozorenja i nakon sipanja ulja ostane upaljeno konsultujte HYUNDAI ovlašćenog servisera .

MERE PREDOSTROŽNOSTI

Ukoliko ne zaustavite motor odmah po paljenju lampice upozorenja za nizak pritisak ulja u motoru, možete izazvati ozbiljna oštećenja motora.

MERE PREDOSTROŽNOSTI

Ukoliko ne zaustavite motor odmah po paljenju lampice upozorenja za nizak pritisak ulja u motoru možete izazvati ozbiljna oštećenja motora.

Lampica upozorenja će se upaliti uvek kada je pritisak ulja u motoru nizak za normalan rad motora, normalno je da se upali kada god je kontakt ključ u položaju

on kao i da se ugasi odmah nakon startovanja motora

Ukoliko lampica ostane upaljena dok motor radi, to ukazuje na ozbiljan kvar.

Ukoliko vam se ovo dogodi, zaustavite vozilo na najbližem sigurnom mestu i proverite nivo ulja u motoru

Ukoliko je nivo ulja nizak nećete biti u mogućnosti da dalje vozite, dolijte odgovarajuće

ulje i startujete motor ponovo.

Ukoliko lampica nastavi da svetli, obratite se ovlašćenom HYUNDAI serviseru pre nego što nastavite dalju vožnju.

Signalna lampica/ pokazivač apr



Zelene trepćuće strelice na instrument tabli pokazuju pravac određen migavcima. Ako se strelica pojavi, a ne treperi, treperi brže nego što je normalno ili ne treperi uopšte to ukazuje na loš rad sistema pokazivača pravaca. Konsultujte svog ovlašćenog servisera

radi popravke.

Ovi indikatori se pale i prilikom paljenja svetla upozorenja. (sva 4 migavca)



Indikator prednjih svetala za maglu

Signalno svetlo lampica dugih svetala

(ako je vozilo opremljeno)
Ovaj indikator se upali uvek kada su prednja svetla za maglu upaljena



Indikator položaja ručice menjač (automatski menjač) (ako je vozilo opremljeno)



Indikator očitava u kom položajau se nalazi ručica menjača.

Ovo kontrolno svetlo će svetleti kad god

Indikator zadnjih svetala za maglu



Indikator položaja ručice menjač (ručni menjač) ako je vozilo opremljeno



su upaljena duga svetla ili kada se njima

Ovaj indikator se upali uvek kada su zadnja svetla za maglu upalje

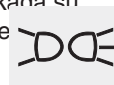

▲ 3

ablenduje.

Indikator upaljenih oborenih svetala

▼ 3

Indikator ukazuje preporučeni stepen prenosa radi uštede goriva.

Indikator će se upaliti uvek kada su vam oborena svetla upaljena.

Na primer : Ukazuje da je potrebno povećati stepen prenosa u 3. brzinu (trenutno se menjač nalazi u 1. ili drugoj brzini)

: Ukazuje da je potrebno smanjiti stepen prenosa u 3. brzinu (trenutno se menjač nalazi u 5. ili 4 brzini)



Svetlo upozorenja za sistem napajanja

Ovo svetlo upozorenja označava kvar generatora ili baterije.

Ako se svetlo upozorenja upali dok je vozilo u pokretu:

- 1. Zaustavite vozilo na najbližem sigurnom mestu.**
- 2. Ugasite motor i proverite da li je pogonski remen generatora labav ili pokidan.**
- 3. Ako je sa pogonskim remenom sve u redu, problem postoji u sistemu elektronskog napajanja. Neka vam ovlašćeni Hyundai serviser pregleda vozilo što je pre moguće.**

EPS (Electric power steering) system warning light

EPS

Svetlo upozorenja na električni servo upravljač (EPS) sistem

Ovaj indikator će zasvetleti nakon okretanja kontakt ključa u položaj ON ili nakon pokretanja motora, a zatim će se ugasiti. Indikator će se upaliti i ukoliko dođe do kvara EPS sistema. Ukoliko ovaj indikator zasvetli u toku vožnje, potrebno je da vam vozilo proveri ovlašćeni Hyundai serviser.

Svetlo upozorenja za otvorena vrata (ako je vozilo opremljeno)



Ovo svetlo upozorenja treperi kada vrata

nisu potpuno zatvorena,

Svetlo upozorenja za otvorena vrata prtljažnika (ako je vozilo opremljeno)



Ovo svetlo upozorenja treperi kada vrata prtljažnika

nisu potpuno zatvorena,

Indikator imobilizatora



(blokiranja rada motora)

(ako je vozilo opremljeno))

Bez smart ključ sistema

Svetlo će zasvetleti na nekoliko sekundi

nakon što je kontakt ključ okrenut u položaj "ON"-uključeno. U to vreme možete da startujete motor. Svetlo se gasi nakon 30 sekundi od startovanja motora. U slučaju da indikator ostane da svetli i nakon okretanja kontakt ključa u položaj ON, pre startovanja motora, potrebno je da sistem pregleda

ovlašćeni Hyundai serviser.

Sa smart ključ sistemom

Svetlo će zasvetleti na nekoliko sekundi nakon što je kontakt ključ okrenut u položaj "ON"-uključeno. U to vreme možete da startujete motor. Svetlo se gasi nakon što ste startovali motor. U slučaju da indikator ostane da svetli i nakon okretanja kontakt ključa u položaj ON, pre startovanja motora, potrebno je da sistem pregleda ovlašćeni Hyundai serviser.

- Kada se smart ključ nalazi u vozilu I ako je ENGINE START/SROP prekidač u položaju ACC ili ON, indikator će svetleti oko 30 sekundi što ukazuje da možete startovati motor, Međutim ako se smart ključ ne nalazi u vozilu, a prekidač ENGINE START/ STOP pritisnete, indikator će trepereti nekoliko sekundi, što ukazuje da nećete moći da startujete motor.
- Ukoliko indikator zatrepere samo na 2 sekunde, kada je prekidač ENGINE START/ STOP u položaju ON, i kada je smart ključ u vozilu, potrebno je vam ovlašćeni HYUNDAI serviser pregleda sistem.
- Ukoliko je baterija oslabila, kada pritisnete ENGINE START/STOP prekidač a indikator treperi, nećete moći da startujete motor. Medjutim, u ovom slučaju motor ćete pokrenuti pritiskom na prekidač ENGINE START/STOP smart ključa . Takodje, u slučaju kvara sistema smart ključa ili delova u sistemu indikator će trepereti.

Svetlo upozorenja za nizak nivo goriva u rezervoaru



Ovo svetlo se pali kada je rezervoar za gorivo skoro prazan.Kada se upali ovo svetlo treba dodati goriva što je moguće pre. Vožnja kada je ovo svetlo upaljeno ili uz nivo goriva ispod oznake "E"-prazan rezervoar može da uzrokuje loše startovanje motora i oštećenje katalitičkog konvertora (pretvarača). (ako je vozilo opremljeno).



Svetlo upozorenja na loš rad motora(MIL) (proverite motor) (ako je vozilo opremljeno)

Ova lampica je sastavni deo sistema kontrole motora koja će se upaliti kada bilo koji sistem vezan za kontrolu izduvnog gasova ne radi ispravno. Ukoliko se ovo svetlo upali u toku vožnje to ukazuje na potencijalni kvar sistema izduvnih gasova.

Ova lampica će se upaliti i kada se kontakt brava nalazi u položaju ON, ali će se ugasi u nekoliko sekundi kada se pokrene motor.

Ako lampica svetli u toku vožnje ili se ne upali kada se da kontakt, odvezite automobil do najbližeg ovlašćenog HYUNDAI servisera da vam pregleda sistem.

U ovom slučaju vozilo je u voznom stanju, ali je u svakom slučaju neophodno da vozilo odvezete do najbližeg ovlašćenog HYUNDAI servisera kako bi vam prekontrolisao sistem.



MERE PREDOSTROŽNOSTI

- Duža vožnja sa upaljenim svetlom upozorenja za kontrolu sistema izduvnih gasova jer time možete oštetiti sistem za kontrolu izduvnih gasova koji utiče na kvalitet vožnje i potrošnju goriva.

- Ukoliko se svetlo upozorenja za kontrolu sistema izduvnih gasova upali, možete prouzrokovati kvar katalitičkog pretvarača što može izazvati slabljenje snage motora. Obratite se ovlašćenog HYUNDAI servisera da vam pregleda sistem.

HYUNDAI servisera da vam pregleda sistem.

Svetlo upozorenja za parkirnu kočnicu i nivo kočione tečnosti



Svetlo upozorenja za parkirnu kočnicu

Ovo svetlo upozorenja se pali kad je ručna kočnica podignuta dok je kontakt brava u položaju START-startovanje ili ON-uključeno. Nakon što otpustite kočnicu svetlo upozorenja će se ugasi.

Uvek otpustite parkirnu kočnicu pre vožnje.

Svetlo upozorenja za nizak nivo kočione tečnosti

Ako ovo svetlo upozorenja nastavi da svetli, to znači da je nizak nivo kočione tečnosti.

U tom slučaju uradite sledeće:

1. Zaustavite vozilo na najbližem sigurnom mestu.
2. Kada je motor ugašen odmah proverite nivo kočione tečnosti i sipajte kočione tečnosti onoliko koliko je potrebno. Zatim proverite sve komponente kočnice zbog mogućeg curenja kočione tečnosti.

3. Nemojte pokretati vozilo ukoliko primetite da kočiona tečnost curi, svetlo upozorenja svetli ili kočnice ne rade kako treba. Odšlepujte vozilo do ovlašćenog Hyundai serviseru zbog provere i popravke sistema kočnica

Vaše HYUNDAI vozilo je opremljeno dvokružnim-dijagonalnim kočionim sistemom. Ovo znači da još uvek imate mogućnost kočenja na dva točka čak i ako jedan od sistema zakaže. Sa samo jednim od sistema, potreban je duži hod pedale nego što je normalno i jači pritisak na papučicu da bi se vozilo zaustavilo. Takođe vozilo se neće zaustaviti na kratkom rastojanju. Ako prilikom vožnje kočnice otkazu, izvršite prebacivanje na niži stepen prenosa radi dodatnog kočenja motorom i zaustavite vozilo čim to bude bezbedno.

Da biste proverili da li je sijalica ove lampice ispravna, proverite da li se lampica za parkirnu kočnicu i nivo kočione tečnosti pali kada se kontakt brava nalazi u položaju ON



UPOZORENJE

Vožnja sa upaljenim svetlom upozorenja je opasna. Ukoliko svetlo upozorenja ostane upaljeno i nakon pokretanja vozila, obratite se ovlašćenom Hyundai serviseru zbog provere i popravke kočionog sistema.

Svetlo upozorenja za sistem protiv blokiranja točkova pri kočenju (ABS)



(ako je vozilo opremljeno)

Kada je kontakt brava u položaju ON-uključeno, svetlo upozorenja za ABS sistem će se upaliti i nakon 3 sekunde će se ugasi, ukoliko je sistem ispravan. Ako ovo svetlo upozorenja ostaje upaljeno, ili se pali u toku vožnje ili se ne upali kada je kontakt ključ u položaju ON, to ukazuje da možda postoji kvar na ABS sistemu. Kočioni sistem će biti u funkciji, ali bez pomoći sistema protiv blokiranja točkova (ABS)

Obratite se što je pre moguće ovlašćenom HYUNDAI serviseru zbog provere i popravke sistema.

Svetlo upozorenja sistema elektronske raspodele snage kočenja (EBD)



Ako oba svetla upozorenja zasvetle istovremeno u toku vožnje, to označava nepravilnost u radu ABS(sistem za deblokiranje kočnica) i EBD (elektronska raspodela snage kočenja) sistema.



U tom slučaju ABS i standardne kočnice možda neće raditi kako treba. Ako se to dogodi obratite se ovlašćenom Hyundai serviseru što je pre moguće



UPOZORENJE

Ako svetla upozorenja ABS sistema i kočnica ostanu upaljena nakon što davanja kontakta, nešto nije uredu sa sistemom kočnica, a to može dovesti do neočekivanih i opasnih situacija prilikom naglog kočenja. U ovakvom slučaju, izbegavajte brzu vožnju i nagla kočenja, obratite se Hyundai ovlašćenom serviseru što je pre moguće.

ESP indikator (Elektronski program stabilnosti)

(ako je vozilo opremljeno)



ESP
OFF (isključeno)
indikator (ako je vozilo opremljeno)

Ovaj indikator svetli nakon postavljanja kontakt brave u položaj ON-uključeno i nakon 3 sekunde bi trebalo da se ugasi. Kada je ESP sistem uključen, on nadgleda uslove vožnje, a u normalnim uslovima indikator bi trebao da bude isključen. U slučaju proklizavanja ili slabog trenja, ESP se aktivira i njegov indikator treperi, što označava da je sistem aktiviran.

U slučaju da ovaj indikator treperi i nastavi da svetli, neka vam ovlašćeni Hyundai serviser pregleda sistem..

Ovaj indikator svetli nakon postavljanja kontakt brave u položaj ON-uključeno i nakon 3 sekunde bi trebalo da se ugasi

Da ugasi sistem, u prebacite u ESP OFF (isključeno) režim rada pritisnite ESP OFF dugme, indikator će zasvetleti što ukazuje da je sistem deaktiviran.



Indikator vožnje programiranom brzinom (ako je vozilo opremljeno)

CRUISE indikator

CRUISE

Indikator će svetleti kada je kontrolni sistem uključen.

Indikator vožnje programiranom brzinom koji se nalazi na instrument tabli će svetleti kada je pritisnuto ON-uključeno / OFF- isključeno kontrolno dugme vožnje programiranom brzinom na kolu upravljača

Kada ponovo pritisnete ON/OFF kontrolno dugme, indikator se isključuje. Informacije o sistemu krstareće vožnje, pronaći ćete u poglavlju 5.

Svetlo upozorenja za podešavanje vožnje programiranom brzinom

Cruise SET indikator

SET

Svetlo upozorenja za podešavanja vožnje programiranom brzinom koje se nalazi na instrument tabli će svetleti kada je kontrolni prekidač vožnje programiranom brzinom (-SET ili RES+) uključen. Ovo svetlo će svetleti kada je kontrolni prekidač (-SET ili RES+) pritisnut.

Indikaciono svetlo za podešavanje vožnje program. brzinom neće svetleti kada je kontrolni prekidač "CANCEL" pritisnut ili je sistem deaktiviran.

Upozorenje na LCD displeju (ako je vozilo opremljeno)



Ukoliko smart ključ nije u vozilu, i ako se neka od vrata otvore ili zatvore, a ENGINE START/STOP prekidač se se nalazi u položaju ACC,

ON, ili START upozorenje na LCD ekranu će se pojaviti, **takodje prateći zvuk upozorenja će se oglasiti na 5 sekundi, ukoliko smart ključ nije u vozilu a vrata budu zatvorena.**

Uvek nosite smart ključ sa sobom.

Ključ nije detektovan



Ukoliko smart ključ **nije u vozilu, pritisnete ENGINE START/STOP prekidač**, upozorenje će se pojaviti na LCD ekranu, **na oko 10 sekundi** Takoje i indikator imobilizatora svetli oko 10 sekundi.

Slaba baterija ključa



Ukoliko se prekidač START/STOP prebaci u položaj OFF ukoliko se smart ključ nalazi u vozilu, svetlo upozorenja će se uplaiti na LCD ekranu na oko 10 sekundi I prateći zvuk upozorenja će se uključiti na oko 1 sekundu. **Potrebno je da zamenite bateriju ključa.**

Stisnite pedalu kočnice da pokrenete motor (Automatski menjač)



Ukoliko START /STOP prekidač prebacite u ACC položaj dva puta za redom bez otpuštanja papučice kočnice, svetlo upozorenja će se uplaiti na LCD ekranu na oko 10 sekundi, što će vam ukazati da je potrebno da otpustite pedalu kočnice da biste mogli da pokrenete motor.

Otpustite pedalu kvačila za pokretanje motora (Ručni menjač)



Ukoliko START /STOP prekidač prebacite u ACC položaj dva puta za redom bez otpuštanja papučice kvačila, svetlo upozorenja će se uplaiti na LCD ekranu na oko 10 sekundi, što će vam ukazati da je potrebno da otpustite pedalu kvačila da biste mogli da pokrenete motor.

Prebacite menjač u "P" (Automatski menjač)



Ukoliko probate da ugastite motor bez prebacivanja menjača u P(Park) položaj, prekidač START/ STOP će se vratiti u položaj ACC. Ukoliko pritisnete ovaj prekidač još jedan put, prekidač će se prebaciti u ON položaj, a svetlo upozorenja će se upaiti na LCD ekranu na oko 10 sekundi, što će vam ukazati na potrebu da menjač prebacite u P (Park) položaj. Ukoliko je vaše vozilo opremljeno ovom funkcijom, takodje će se uključiti i zvuk upozorenja na oko 10 sek./ako je vozilo opremljeno)

Pritisnite start prekidač ponovo



Ukoliko vam usled kvara na sistemu za pokretanje motora nije omogućeno korišćenje START/ STOP prekidača, svetlo upozorenja će se pojaviti na LCD ekranu na oko 10 sekundi uz neprekidan prateći zvuk upozorenja, da možete da pokrenete motor još jednim pritiskom prekidača START/STOP. Prateći uzastopni zvuk upozorenja će se isključiti samo ukoliko je sistem za pokretanje/ zaustavljanje motora u potpunosti ispravan, ili ukoliko je alarmni sistem protiv kradje aktiviran. Ukoliko se svetlo upozorenja pali svaki put kada koristite START/ STOP prekidač, obratite se ovlašćenom HYUNDAI serviseru.

Prebacite menjač u “P” ili “N” položaj za pokretanje motora (Automatski menjač



Ukoliko probate da pokrenete motor, a menjač niste prebacili u P ili N položaj, svetlo upozorenja će se upaliti na oko 10 sekundi na LCD ekranu.

I možete pokrenuti motor I kada je menjač u položaju N , ali zbog vaše sigurnosti, prebacite menjač u P položaj prilikom pokretanja motora.

Pritisnite START prekidač I okrenite volan



Ukoliko je volan ostao zaključan, kada ste pritisnuli START/ STOP prekidač, svetlo upozorenja će se upaliniti na LCD ekranu na 10 sekundi.

Zvuk upozorenja će se jedan put upaliti, a svetlo na START/ STOP prekidaču će biti upaljeno na oko 10 sekundi.

Nakon ovog upozorenja , pritisnite prekidač za pokretanje motora I okrenite volan u levu I desnu stranu.

Proverite bravu kola upravljača



Ukoliko se kolo upravljača ne zaključava uobičajeno, kada je ENGINE START/STOP prekidač u položaju OFF, upozorenje će na LCD ekranu svetleti oko 10 sekundi. Prateći zvuk upozorenja će se čuti oko 3 sekunde, i ENGINE START/STOP prekidač će trepereti oko 10 sekundi.

Pritisnite start prekidač sa smart ključem



Ukoliko pritisnete ENGINE START/STOP prekidač, u toku upozorenja "Key is not detected" (ključ nije detektovan) na LCD ekranu će trepereti oko 10 sekundi upozorenje "Please press the start button with smart key" (pritisnite start prekidač sa smart). Upozorenje za imobilizator će također trepereti oko 10 sekundi. t.

Proverite osigurač stop svetla



Ukoliko je prekidač stop svetla pregoreo, upozorenje na LCD ekranu će svetleti oko 10 sekundi. Zamenite osigurač novim, ukoliko je to nije moguće, motor ćete moći da pokrenete pritiskom na ENGINE START/STOP 10 sekundi u položaju ACC.

SISTEM SENZORA ZA POMOĆ PRILIKOM PARKIRANJA (AKO JE VOZILO OPREMLJENO)

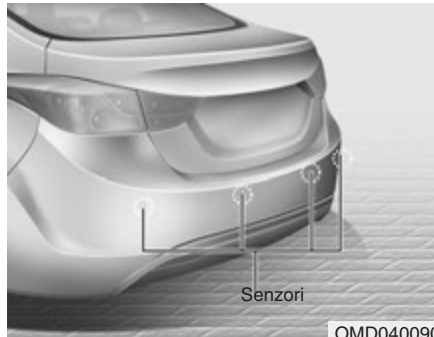

Sistem za pomoć prilikom vožnje hodom u nazad oglašava se zvučnim signalom ako senzori detektuju bilo kakvu prepreku na udaljenosti od 120 cm od vozila. To je samo pomoćni sistem i ne zamenjuje pažnju vozača. Domet senzora kao i predmeti koje mogu senzori da detektuju su ograničeni. Uvek, prilikom vožnje u nazad obratite pažnju na sve što se nalazi iza vozila, kao i što biste uradili da vozite bez ovog sistema

UPOZORENJE

Sistem senzora za vožnju hodom u nazad je samo pomoćni sistem. Na njega mogu da utiču razni faktori (uključujući i vremenske prilike)
Vozač je u obavezi da proverí šta se nalazi iza vozila, dok vozi u nazad.

Kako radi sistem



Uslovi rada sistema

- Ovaj sistem će se aktivirati kada se vozilom krećete u nazad i kontakt ključ se nalazi u položaju ON-uključeno.
- Udaljenost pri kojoj senzori detektuju prepreke je oko 120 cm .
- Ako sistem detektuje istovremeno dva ili više objekta, najbliža prepreka/objekat će biti detektovana prva.

Vrste zvučnih upozorenja

- Ako je predmet udaljen između 120 cm do 81 cm od zadnjeg branika: Zvučni signal se oglašava isprekidano
- Ako je predmet udaljen između 80 cm do 41 cm (31 in. to 16 in.) od zadnjeg branika: Zvučni signal se oglašava učestalije
- Ako je predmet udaljen 40 cm (15 in.) od zadnjeg branika: Zvučni signal se oglašava neprekidno

Vrste indikatora upozorenja (ako je vozilo opremljeno)

Udaljenost od predmeta	Indikator upozorenja
81cm ~ 120 cm	 *1
41cm ~80 cm	 *1
bliže od 40 cm	 *1

*1: Ukazuje na razdaljinu od prepreke koju je detektovao svaki sensor (levi, središnji, desni)

※: U slučaju da se prepreka nalazi između ili blizu senzora, indikator se može razlikovati.

Uslovi u kojima sistem neće raditi

Sistem možda neće raditi ispravno ukoliko:

1. Zamrzavanje senzora usled vlage. (Normalan rad se nastavlja nakon odleđivanja.)
2. Senzor je prekriven vodom ili snegom, ili je rad senzora zablokiran (nakon uklanjanja senzori će raditi normalno)
3. Vožnja po neravnim površinama (ne asfaltirani putevi, šljunak, rupe)
4. Objects generating excessive noise (vehicle horns, loud motorcycle engines, or truck air brakes) are within range of the sensor.
5. Jake kiše ili jak mlaz vode
6. Bežični predajnik ili mobilni telefon je u dometu senzora.
7. Senzor je prekriven snegom.
8. Šlepovanje vozila

Domen detektovanja se može skratiti u sledećim slučajevima:

1. Senzor je prekriven snegom ili vodom ili je blokiran. (normalan rad se nastavlja nakon čišćenja.)

2. Spoljašnja temperatura je veoma visoka ili niska

Sledeće predmete senzori možda neće detektovati:

1. Oštre ili tanke predmete kao što je konopac, lanac ili niske stubove.
2. One predmete koji absorbuju frekvenciju senzora, npr. odeća, sunder ili sneg.
3. Predmete niže od 1 m (40 in.) i uže od 14 cm (6 in.).

Mere predostrožnosti za sistem pomoći za vožnju u nazad

- Zvučni signal (prilikom parkiranja u nazad) se možda neće oglasiti u zavisnosti od brzine kojom se kreće vozilo i oblika predmeta koje senzori detektuju.
- Sistem može da ne radi ako su zadnji branik ili senzor postavljeni na veću visinu ili je prepravljani, ili oštećeni. Bilo kakva dodatna oprema ili pribor koji se postavlja na zadnj deo vozila može da ometa rad senzora.
- Senzor možda neće detektovati predmete bliže od 40 cm ili će detektovati nepravilnu udaljenost. Budite pažljivi.
- Ako je senzor zamrznut ili je prekriven snegom, nečistoćom ili vodom, moguće je da neće raditi dok se ne očisti mekom krpom.
- Nemojte pritiskati, grebati ili udarati po senzorima kako ga ne bi oštetili

* NAPOMENA

- Ovaj sistem može da detektuje samo predmete u opsegu senzora, i ne van njega..Senzori možda neće detektovati male ili tanke predmete kao što su stubići ili predmeti koji se nalaze između senzora.
- Prilikom vožnje u nazad uvek proverite prostor iza vašeg vozila.
- Upozorite sve vozače koji koriste vaše vozilo na karakteristike i ograničenja sistema za pomoć prilikom vožnje u nazad.



UPOZORENJE

- Budite pažljivi u vožnji, naročito obratite pažnju na pešake i posebno na decu. Vodite računa da senzori neće detektovati neke predmete zbog njihove udaljenosti, veličine ili materijala, a sve to može da utiče na efikasnost senzora. Prilikom vožnje u hodom u nazad uvek obratite pažnju na prostor iza vozila i uverite se da nema prepreka.

Auto- dijagnostika

Ako ne čujete zvučni signal za vožnju hodom u nazad ili je signal isprekidan, ili ukoliko je vaše vozilo opremljeno svetlosnim upozorenjem ono se i pojavi na displeju, kad pomerite ručicu menjača u položaj "R"-hod u nazad, to može značiti da je došlo do kvara sistema za pomoć u vožnji hodom u nazad



(treperi)

- pojavljuje se upozorenje. (ako je vozilo opremljeno))

Ukoliko vam se ovo dogodi obratite se ovlašćenom HYUNDAI serviseru da vam pregleda sistem.



UPOZORENJE

Garancija proizvođača vašeg vozila se ne odnosi na nezgode, oštećenja ili povrede putnika nastala usled nepravilnosti u radu sistema za pomoć vožnji hodom u nazad. Uvek vozite sigurno i pažljivo

KAMERA SA PRIKAZOM SLIKE NA EKRANU ZA HOD U NAZAD (AKO JVOZILO OPREMLJENO)



Kamera će se aktivirati kada se rikverc svetla upale, kada je kontakt ključ u položaju ON, i kada je ručica menjača u položaju R(hod u nazad)

Ovo je dopunski sistem, koji prikazuje sliku pozadine preko retrovizora dok se krećete u nazad

Kameru možete isključiti pritiskom na dugme ON/OFF (1) kada je kamera uključena.

Da ponovo upalite kameru, pritisnite dugme ON/OFF (1) kada je kontakt brava u položaju ON i kada je ručica menjača u položaju R(hod u nazad) Kamera će se automatski upaliti, ukoliko kontakt bravu postavite u položaj OFF i zatim ON.

* NAPOMENA

Natpis sa upozorenjem "Warning! Check surroundings

for safety" (Upozorenje, radi vaše sigurnosti, proverite pozadinu) će se pojaviti na displeju retrovizora svaki put prilikom aktiviranja kamere

⚠ UPOZORENJE

- Ovaj sistem je dodatni sistem. Vozačeva je odgovornost da uvek proveri na spoljašnjem i unutrašnjem retrovizoru prostor iza vozila pre i u toku vožnje u nazad jer se mrtvi ugao ne može videti preko kamere.
- Uvek održavajte sočivo kamere čistim, ukoliko se na sočivo nagomila nečistoća, kamera neće raditi ispravno.

SVETLA UPOZORENJA



Sistem upozorenja treba da koristite uvek kada je neophodno da zaustavite vozilo na ne bezbednom delu puta. Uvek, kada je neophodno da se hitno zaustavite, stanite što je moguće dalje od puta.

Svetla upozorenja na opasnost se uključuju pritiskom na prekidač za to. Sva četiri migavca će raditi istovremeno. Ova svetla će raditi i kada se kontakt ključ ne nalazi položaju On.

Da biste isključili ova svetla pritisnite isti prekidač po drugi put.

SVETLA

Funkcija uštede baterije

- Namena ove funkcije je da se sprečilo pražnjenje akumulatora. Sistem automatski gasi poziciona svetla kada izvadite kontakt ključ iz brave i otvorite vozačeva vrata.
- Parking svetla se uključuju automatski, ako vozač u toku noći parkira sa strane puta.

Ako je potrebno da svetla ostanu uključena

nakon vađenja kontakt ključa iz brave, uradite

sljedeće:

- 1) Otvorite vozačeva vrata.
- 2) Uključite i isključite parking svetla pomoću višenamenskog prekidača za uključanje svetala..

Headlamp delay function (if equipped)

Pomoćna funkcija svetla (ako je vozilo opremljeno)

Kada kontakt ključ stavite u ACC ili OFF položaj, svetlo će se uključiti, ostaće uključeno nekih 20 minuta, ali ukoliko otvorite i zatvorite vozačeva vrata, svetlo će se ugasi nakon 30 sekundi.



MERE PREDOSTROŽNOSTI

Ukoliko vozač prilikom izlaska iz automobila koristi druga vrata, a ne svoja, funkcija uštede baterije neće raditi, i svetla se neće automatski ugasi, što može izazvati pražnjenje akumulatora. Prilikom izlaska iz automobila proverite da li je svetlo ugašeno



OED040045

Prekidač za svetla

Višenamenski prekidač ima položaj u kome se uključuju svetla i i položaj u kome se uključuju parkirna svetla.

Za uključivanje ovih svetala okrenite obrtni cilindar koji se nalazi na kraju višenamenskog prekidača u sledeće položaje:

- (1) OFF-isključeno
- (2) Parking svetla
- (3) Oborena svetla
- (4) Auto light position - automatsko uključivanje svetala (ako je ugrađeno)



Parking svetla (☼)

Kada je prekidač u položaju u kom se uključuju parkirna svetla (prvi položaj), uključuju se i zadnja, poziciona, svetla iznad registarske tablice i svetla na instrument tabli. (ako je ugrađeno)



Oborena svetla (☼)

Kad je prekidač u položaju u kom se uključuju svetla (drugi položaj), pale se oborena svetla i poziciona svetla, kao i svetla iznad registarske tablice i svetla na instrument tabli .

*** NAPOMENA**

Da biste uključili oborena svetla kontakt ključ mora biti u položaju ON-uključeno.

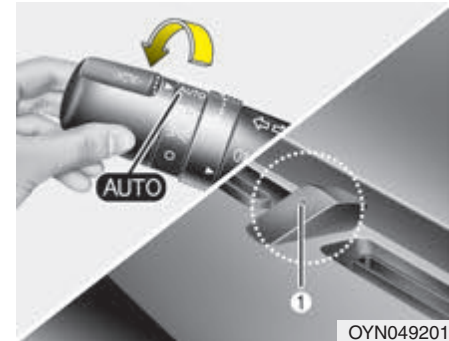

Automatsko paljenje svetla (ako je vozilo opremljeno)

Kada se višenamenski prekidač nalazi u položaju AUTO-automatsko, oborena svetla i zadnja svetla se uključuju ili isključuju automatski, u zavisnosti od spoljašnjeg svetla, odnosno mraka.

MERE PREDOSTROŽNOSTI

- Nikada nemojte prekrivati senzor (1) koji se nalazi na instrument tabli, da bi sistem automatskih svetala bolje radio.
- Nemojte čistiti senzor tečnostima za pranje stakla, jer ona mogu da ostave tanak sloj koji može da ometa rad senzora.
- Ako vaše vozilo ima zatamnjeno staklo vetrobrana ili druge vrste obloga koje se stavljaju na stakla, automatsko uključivanje svetala možda neće raditi kako treba.



Duga svetla

Kada se višenamenski prekidač nalazi u položaju u kom se uključuju duga svetla, pomerite obrtni cilindar prema sebi. Da biste ga isključili, vratite obrtni cilindar u prvobitni položaj.

Istovremeno se uključuje indikator dugih svetala.

Da biste sprečili nepotrebno trošenje baterije, **ne ostavljajte svetla uključena kada motor ne radi.**

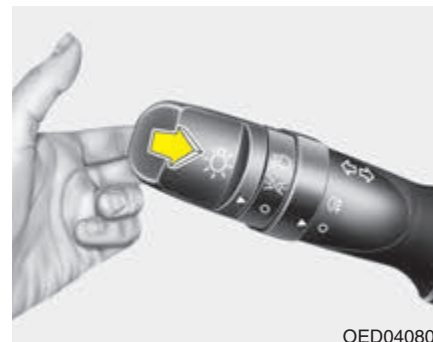

Da biste ablenovali prednjim svetlima, potrebno je da obrtni cilindar okrenete ka sebi i zatim pustite. Svetla ne moraju biti uključeni da bi mogli koristili ovu funkciju

UPOZORENJE

Ne koristite duga svetla ukoliko niste sami na putu., time možete ugroziti vidljivos drugog vozača-

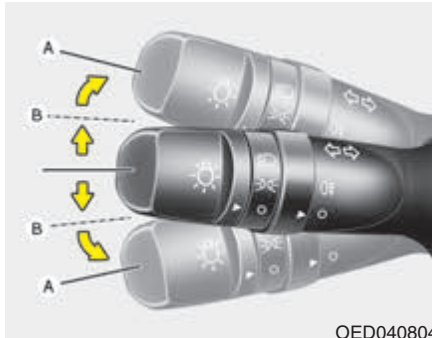

OED040804

Kombinovani prekidač za migavce, i prestrojavanje

Da bi kombinovani prekidač za migavce radio, motor mora da bude upaljen. Da bi ste uključili migavce pomerite ručicu na gore ili dole (A). Zeleni indikatori na instrument tabli će pokazati koji pokazivači pravaca su uključeni (levi ili desni). Kada se završi skretanje ručica će se automatski vratiti u centralni položaj. Ako nakon skretanja migavci i dalje trepere, ručno vratite ručicu u položaj OFF-

Za davanje signala za prestrojavanje, lagano pomerite ručicu i zadržite je u položaju (B) migavci će zatreperti 3 puta.. nakon što ste pustili ručicu ona se vraća u položaj OFF-isključeno.

Ako indikator i dalje svetli ili ne treperi ili treperi brže nego što je normalno, to znači da je verovatno pregorela sijalica migavca I potrebno je zameniti je.

To signal a lane change, move the turn signal lever slightly and hold it in position (B). The lever will return to the off position when released.

If an indicator stays on and does not flash or if it flashes abnormally, one of the turn signal bulbs may be burned out and will require replacement.

“Jednim dodirirom” indikator za prestrojavanje (ako je vozilo opremljeno)

Za aktiviranje ove funkcije “jednim dodirirom davanje signala ya prestrojavanje” lagano pomerite ručicu i zadržite je, migavci će zatreperti 3 puta..

*** NAPOMENA**

Ako indikator migavca treperi brže ili sporije nego što je normalno možda je pregorela sijalica migavca, ili je u pitanju kvar električnog sistema.



Prednja svetla za maglu (ako je vozilo opremljeno)

Svetla za maglu poboljšavaju vidljivost da bi se izbegli sudari zbog slabe vidljivosti u slučaju magle, kiše ili snega itd. Prednja svetla za maglu će se upaliti kada okrenete prekidač svetla za maglu (1) na ON i nakon što ste uključili

svetla za parkiranje.

Da biste isključili prednja svetla za maglu okrenite prekidač u položaj OFF

⚠ MERE PREDOSTROŽNOSTI
Uključena svetla za maglu troše veliku količinu struje. Koristite ih samo kad je vidljivost loša .

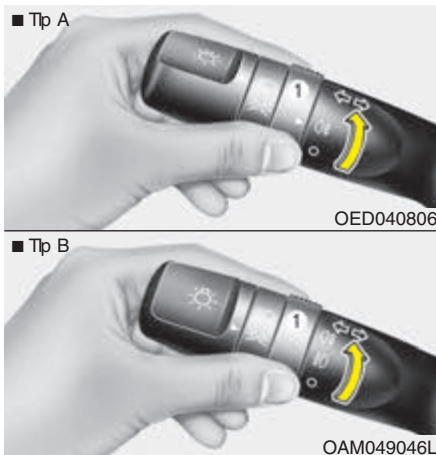

Zadnja svetla za maglu

Da biste uključili zadnja svetla za maglu, okrenite obrtni cilindar u položaj ON i pritisnite prekidač za zadnja svetla za maglu (1) (prekidač za svetla će svetleti). Zadnja svetla za maglu se uključuju kada je prekidač za zadnja svetla za maglu uključen nakon što je prekidač za prednja svetla za maglu u položaju ON i prekidač za rikverc uključen. (ako je ugrađeno)

Da bi ste isključili zadnja svetla za maglu, okrenire obrtni cilindar za zadnja svetla za maglu ponovo u položaj ON

Svetla za dnevnu vožnju (ako je ugrađeno)

Svetla za dnevnu vožnju (DRL) će olakšati drugima da vide prednji deo vašeg vozila. Ova svetla mogu biti od koristi naročito u sumrak i pre svitanja.

DRL sistem će isključiti svetla u OFF položaj kada::

1.Parking svetlo je u ON položaju..

2.Motor je ugašen(OFF)

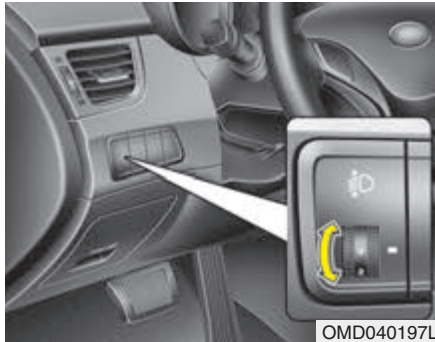

Uredjaj za nivelisanje prednjih oborenih svetala (ako je ugradjeno)

Da biste podesili nivo svetlosnog snopa prednjih farova prema broju putnika i težini utovarenog prtljaga u prostoru za prtljag, okrenite prekidač za nivelisanje.

Što je viši broj na uređaju, to je niži nivo svetlosnog snopa fara.. Potrebno je da vam uvek svetlosni snop farova bude u propisnoj ravni, jer možete zaslepeti druge vozače.

Niže su navedeni primeri pravilnog po-dešavanja prekidača.

Kod opterećenja koje se razlikuje od opterećenja nave-denih na listi, podesite položaj prekidača tako da nivo snopa svetlosti bude najbli-ži uslovima navedenim na listi.

Opterećenje	Položj prekidača
Samo vozač	0
Vozač +Suvozač	0
Svi putnici (i vozač)	1
Svi putnici (i vozač)+ maksimum dozvoljenog tovara	2
Vozač+maksimum dozvoljenog tovara	3

BRISAČI I PRANJE VETROBRANSKOG STAKLA

■ Tip A

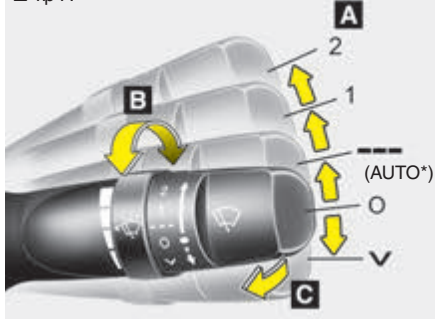

■ Tip B

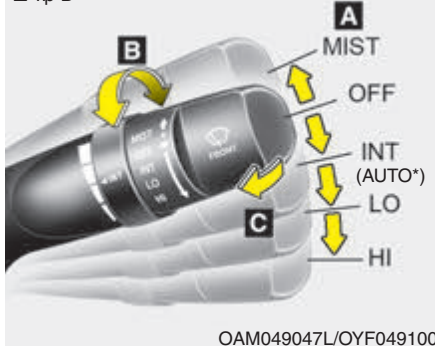

OAM049047L/OYF049100

A : Podešavanje brzine brisača (prednji)

- 1 (LO) – Normalna brzina
- 2 (HI) – Ubrzan rad
- --- (INT) / AUTO* – Isprekidan rad / Automatski rad (*)
- (OFF) – Isključeno
- (MIST) – Jedan potez brisača

B : Podešavanje isprekidanog rada brisača ili Automatskog rada

C : Pranje sa kratkim prelazom brisača

* ako je vozilo opremljeno

Brisači vetrobranskog stakla

Brisači rade kada se kontakt ključ nalazi u položaju On-uključeno na sledeći način



/ MIST: Za jedan prelaz brisača, pomerite obrtni cilindar u položaj (/MIST) i otpustite ručicu kada se nadje u položaju OFF. **Brisači će neprekidno raditi kada ručic postavite u ovaj položaj.**

O / OFF : Brisači su isključeni
--- / INT : Brisači rade isprekidanim radom u istom vremeskom intervalu. Koristite ovaj režim rada brisača za vreme blažih padavina i za uklanjanje vlage. **Za odabir brzine, koristite obrtni cilindar.**

1 / LO : Normalna brzina

2 / HI : Ubrzan rad

* NAPOMENA

Ukoliko na vetrobranskom staklu ima debljih slojeva leda ili snega, prvo uklonite sneg, odledjujte led u trajanju od oko 10 minuta ili sačekajte da se sam otopi i tek onda pokrenite brisače.

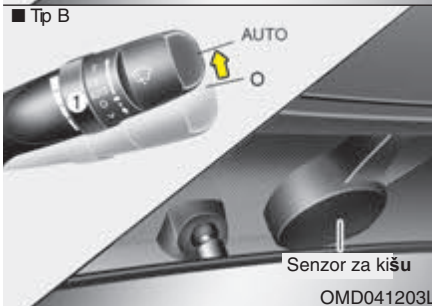
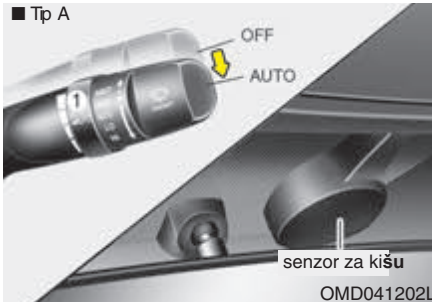

AUTOMATSKO UKLJUČENJE SVETALA (Automatska kontrola)

Senzor za kišu koji se nalazi na gornjem delu vetrobranskog stakla detektuje količinu padavina i na osnovu te količine reguliše rad brisača. Što jače kiša pada, brisači će brže raditi. Kada kiša prestane, brisači se zaustavljaju. Za podešavanje brzine, okrenite obrtni cilindar (1).

Ukoliko je kontakt brava u položaju “ON” kada je prekidač za brisače podešen na “AUTO” režim rada, brisači će uraditi jedan krug, zbog obavljanja auto dijagnostike sistema.

Podesite prekidač za brisače na položaj “OFF” kada se brisači ne koriste

! MERE PREDOSTROŽNOSTI

U sledećim slučajevima budite oprezni, ukoliko je kontakt ključ u položaju ON, I kada je prekidač za brisanje vetrobranskog stakla podešen na “AUTO” režim rada, da biste izbegli povrede ruku ili drugih delova tela:

- Ne dodirujte gornji kraj vetrobranskog stakla gde se nalazi senzor za kišu.
- Nemojte brisati gornji kraj vetrobranskog stakla mokrom ili polu mokrom krpom.
- Nemojte pritiskati vetrobransko staklo

! MERE PRE-DOSTROŽNOSTI

• Prilikom pranja vozila postavite prekidač u položaj 0 (OFF)-isključeno da biste isključili automatski rad brisača i kako se brisači ne bi oštetili.

• Nemojte skidati polopac senzora na gornjem delu vetrobranskog stakla na suvozačevoj strani jer može doći do oštećenja sistema, koji nisu obuhvaćeni garancijom .

• Kod pokretanja vozila zimi prekidač brisača mora biti u položaju OFF , da se brisači ne bi pokrenuli, po ledu kojim je pokriveno vetrobransko staklo. Pre upotrebe brisača uvek uklonite led ili sneg sa stakla.



OYF049101

Pranje vetrobranskog stakla (prednje)

Kada se prekidač nalazi u položaju 0 (OFF)-isključeno, polako ga povucite prema sebi da biste poprskali vetrobransko staklo. Bristači će se pokrenuti od 1 do 3 puta.

Koristite ovu funkciju kada je staklo vetrobrana prljavo.

Pranje će raditi dok je prekidač povučen prema volanu.

Ukoliko pranje ne radi, proverite nivo tečnosti za pranje vetrobranskog stakla. Ako je nema dovoljno, dopunite je.

Rezervoar tečnosti za pranje vetrobranskog stakla se nalazi s prednje strane prostora motora, na suvozačevoj strani.

MERE PREDOSTROŽNOSTI

Da bi ste izbegli oštećenje pumpe brizgaljki za pranje vetrobranskog stakla nemojte ih koristiti ukoliko je rezervoar za tečnost za pranje stakla prazan.

UPOZORENJE

Nemojte koristiti sistem pranja ako je vetrobransko staklo zaleđeno, već ga prvo odledite. Tečnost za pranje se u tom slučaju može zalediti u kontaktu sa staklom i može da ometa vašu vidljivost.

MERE PRE-DOSTROŽNOSTI

- *Da bi ste sprečili moguća oštećenja brisača ili vetrobranskog stakla, nemojte koristiti brisače kada je staklo suvo.*
- *Da bi ste sprečili oštećenja metlica brisača nemojte koristiti benzin, kerozin, razređivač ili druga sredstva za odmrzavanje.*
- *Da biste sprečili oštećenje metlica brisača i ostalih komponenti nikada nemojte pomerati brisače ručno.*

OSVETLJENJE KABINE



MERE PREDOSTROŽNOSTI

Nemojte koristiti unutrašnje svetlo duži vremenski period kada je motor ugašen. Možete prouzrokovati pražnjenje baterije.



UPOZORENJE

Nemojte koristiti unutrašnja svetla dok vozite noću. Možete izazvati nesreću, jer unutrašnja svetla mogu da utiču na vašu vidljivost

Funkcija automatskog gašenja unutrašnjeg svetla (AUTO cut)

- Ukoliko su sva vrata zatvorena, i ukoliko ste vrata zaključali koristeći daljinski predajnik ili smart ključ, sva unutrašnja svetla će se isključiti u roku od 5 sekundi..
- Ukoliko nakon gašenja motora ne obavite ni jednu od funkcija vozila, sva unutrašnja svetla će se ugasi nakon 20 minuta.



Svetlo za čitanje auto karti (ako je vozilo opremljeno)

Pritisnite dugme(1) da bi ste uključili lampicu.

Ova lampa ima usmeren snop svetlosti koje je pogodno za čitanje auto karte u uslovima noćne vožnje, ili kao svetlo koje mogu koristiti i vozač i suvozač.

• ON : U ovom položaju svetla će biti stalno upaljena

• OFF : U ovom položaju svetlo će biti stalno ugašeno, i prilikom otvaranja vrata.

* Kada je svetlo u položaju ON(1), neće se ugasi i kada pritisnete prekidač (2) u položaj OFF .



Svetlo kabine

Da upalite/ugasite pritisnite prekidač u ON ili OFF položaj.



MERE PREDOSTROŽSTI

Nemojte koristiti unutrašnja svetla duži vremenski period kada je motor ugašen. Možete prouzrokovati pražnjenje baterije.

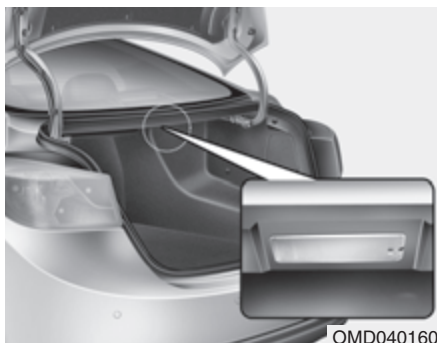

Svetlo prtljažnika (ako je vozilo opremljeno)

Svetlo se uključuje kada se prtljažnik otvori





MERE PREDOSTROŽSTI

Svetlo prtljažnika ostaje upaljeno sve dok je prtljažnik otvoren. Kako bi sprečili nepotrebno pražnjenje akumulatora, uvek dobro zatvorite prtljažnik..



Svetlo ogledala

Otvorite ogledalo i pritisnite prekidač da uključite (on) ili isključite(OFF) svetlo

-  : Postavite prekidač u položaj ON. da upalite svetlo
-  : Postavite prekidač u položaj OFF. da



MERE PREDOSTROŽNOSTI

Da bi ste sprečili nepotrebno pražnjenje akumulatora, uvek ugasite unutrašnje svetlo nakon korišćenja

GREJAČI STAKLA VETROBRANA



MERE PREDOSTROŽNOSTI

Kako bi ste sprečili oštećenje grejača s unutrašnje strane zadnjeg stakla, nikada nemojte čistiti grejač oštrim predmetima ili abrazivnim sredstvima.

* NAPOMENA

Ukoliko želite da odledite ili odmaglite prednje vetrobransko staklo, detaljnija uputstva ćete naći u poglavlju "Odledjivanje i odmagljivanje vetrobranskog stakla"



Grejač zadnjeg vetrobranskog stakla

Zagreva zadnje staklo i uklanja zamagljenja, naslage inja i leda sa spoljašnje i unutrašnje strane zadnjeg stakla dok motor radi.

Da upalite grejač, pritisnite prekidač. Indikator grejača zadnjeg stakla se nalazi na sredini panela sa prekidačima.

Svetlo prekidača grejača je upaljeno kada je grejač uključen(On)

Ukoliko je na zadnjem staklu velika naslaga snega, prvo je uklonite pre nego što uključite grejač.

Grejač se automatski isključuje nakon 20 minuta od gašenja motora.

Da bi ste isključili grejač, pritisnite prekidač još jedan put.

Grejač spoljašnjeg ogledala (ako je vozilo opremljeno)

Ukoliko je vaše vozilo opremljeno grejačem spoljašnjih ogledala, oni se uključuju istovremeno sa grejačem zadnjeg vetrobranskog stakla.

Grejač prednjih brisača (ako je vozilo opremljeno)

Ukoliko je vaše vozilo opremljeno grejačem prednjih brisača, oni se uključuju istovremeno sa grejačem zadnjeg vetrobranskog stakla.

RUČNO PODESIV UREDJAJ KLIMATIZACIJE (AKO JE VOZILO OPREMLJENO)

■ Tp A



1. Grejač **prednjeg vetrob.stakla**
2. Odabir režima rada
3. Grejač **zadnjeg vetrob.stakla**
4. MAX A/C (Maksimum klimatiza.)
(ako je vozilo opremljeno)



■ Tp B



5. Dugme za odabir dotoka vazduha
6. Podešavanje temperature
7. Podešavanje brzine ventilatora
8. A/C (klima uređaj) (ako je vozilo opremljeno)

OMD040100A/OMD041100L

Grejanje i ventilacija

1. Upalite motor.
2. Odaberite režim rada
Za poboljšanje učinka grejanja ili hladjenja odaberite:
 - Grejanje: 
 - Hladjenje: 
3. Podesite **željenu temperaturu**
4. Odaberite način dotoka vazduha, **dotok spoljašnjeg(svežeg) vazduha,**
5. Podesite brzinu rada ventilatora
6. Ukoliko **želite hladjenje, uključite klima** uredjaj, ako je u opremi vozila .

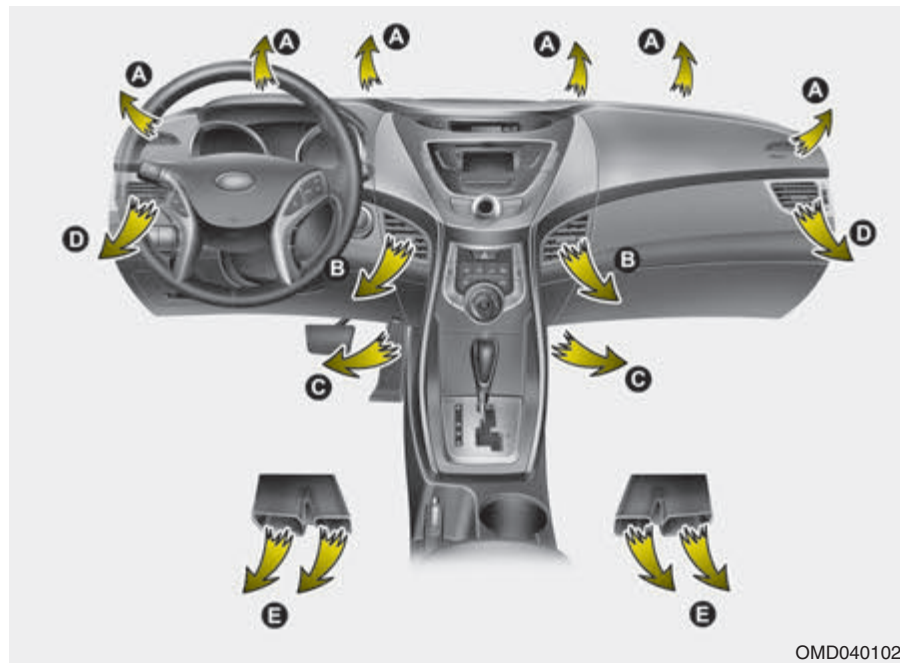

OMD040102A

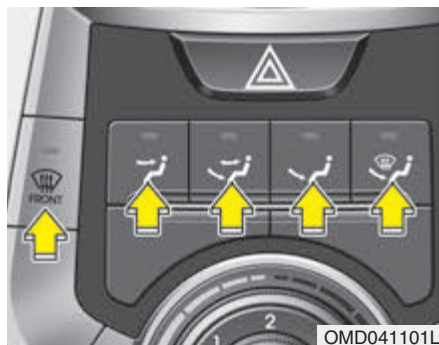

Odabir rada

Dugmad za biranje načina rada upravlja smerom dovoda vazduha kroz sistem ventilacije.

Vazduh može da se usmeri na pod, prednji panel ili vetrobran. Ove smerove protoka vazduha predstavlja pet simbola s položajima: nivo lica, dva nivoa, pod, pod i odmrzavanje, i odmagljivanje.



Nivo lica (B, D)

Dovod vazduha usmeren na gornji deo tela i lica. Dodatno, na svakom ventilacionom otvoru može da se podesi pojedinačno strujanje vazduha.



Dva nivoa (B, D, C, E)

Usmeren dovod vazduha prema licu i patosu.



Nivo patosa (C, E, A, D)

Veći deo vazduha je usmerena prema patosu, s malom količinom vazduha koji je usmeren na vetrobransko staklo i odmrzavanje bočnih prozora



Nivo patosa/odmrzavanje (A, C, E, D)

Veći deo vazduha je usmerena prema patosu, s malom količinom vazduha usmerenim na vetrobransko staklo i odmrzavanje bočnih



Nivo odmrzavanja (A, D)

Veći deo vazduha je usmeren ka vetrobranskom staklu s malom količinom vazduha usmerenim na odmrzavanje bočnih prozora



MAX A/C- nivo (ako je vozilo opremljeno)

Za odabir ovog načina rada, okrenite točkić za podešavanje temperature u krajnji položaj(skroz desno) i zatim pritisnite MAX A/C dugme.

Usmeren dovod vazduha ka gornjem delu tela i lica.

U ovom režimui rada klima uređaja, automatski se uključuje recirkulisanje vazduha.

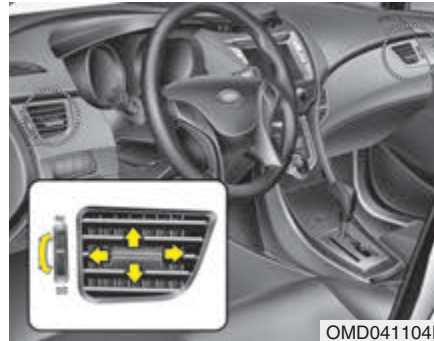

Ventilacioni otvori na instruiument tabli

Otvori za ventilaciju se mogu otvoriti i zatvoriti uz korišćenje horizontalnog dugmeta.

Da biste zatvorili otvor za ventilaciju okrenite dugme do kraja u levo. Takođe, možete da podesite pravac protoka vazduha iz otvora za ventilaciju pomoću kontrolne poluge, kako je prikazano na slici.

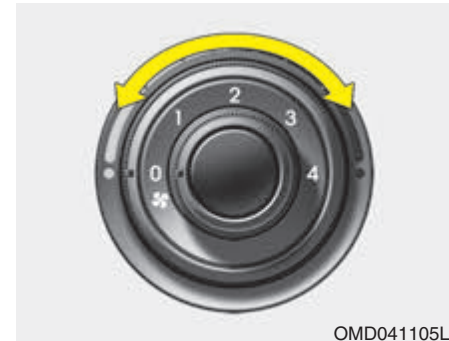

Podešavnje temperature

Regulator temperature vam omogućava kontrolu temperature vazduha iz sistema ventilacije. Za promenu temperature vazduha u putničkoj kabini okrenmite regulator u desno za topliji vazduh, odnosno u levo za hladniji vazduh.

■ Tip A



OMD040106

■ Tip B



OMD041106L

Podešavanje dotoka vazduha

Komande za podešavanje dovoda vazduha spoljašnjeg (svežeg) vazduha, odnosno cirkulisanje vazduha.

Za promenu položaja dovoda vazduha pritisnite ponovo dugme za kontrolu dovoda vazduha.

Recirkulisanje vazduha



Kada je ova funkcija uključena, vazduh iz putničke kabine se provlači ponovo kroz sistem ventilacije i u odnosu na odabranu funkciju hladi ili zagreva.

Dotok spoljašnjeg (svežeg) vazduha

■ Tip A



Kada je ova opcija uključena, svež vazduh spolja se uvlači u sistem ventilacije i u odnosu na odabranu funkciju, hladi ili zagreva.

■ Tip B



* NAPOMENA

Potrebno je napomenuti, da dugotrajan rad grejača sa recirkulacijom (ako nije odabrana i klimatizacija) može da dovede do zamagljivanja vetrobranskog stakla i bočnih prozora, a vazduh u putničkoj kabini da postane ustajao. Pored toga, dugotrajan rad uređaja za klimatizaciju sa recirkulacijom vazduha isušuje vazduh u putničkoj kabini .

⚠ UPOZORENJE

- Dugotrajan rad sistema za ručnu kontrolu klima uređaja u vozilu sa recirkulacijom vazduha može dovesti do povećanja vlage u vozilu i zamagljivanja stakala što smanjuje vidljivost.
- Nemojte spavati u vozilu ako je uključeno grejanje ili klimatizacija. Ovo može izazvati ozbiljne povrede ili čak i smrt zbog pada nivoa kiseonika i/ili smanjenja telesne temperature.



OMD041107L

Podešavanje brzine rada ventilatora

Kontakt brava mora biti u položaju ON-uključeno da bi ventilator radio.

Podešavanje brzine rada ventilatora omogućava kontrolu brzine protoka vazduha iz sistema ventilacije. Za promenu brzine ventilatora, okrenite dugme za regulaciju brzine udesno za veću brzinu, odnosno ulevo za manju brzinu.

Postavljanjem regulatora u položaj 0 isključujete ventilator.



OMD040108

Klima uređaj (A/C) (ako je vozilo opremljeno)

Pritisnite dugme A/C za uključivanje uređaja za klimatizaciju (svetlo indikatora će se uključiti).

Pritisnite dugme A/C ponovo za da biste isključili uređaj za klimatizaciju

Rad sistema

Ventilacija

1. Odaberite način rada 
2. Podesite dotok vazduha na **uvlačenje spoljašnjeg (svežeg)** vazduha .
3. Podesite **željenu** temperaturu
4. Odaberite brzinu rada ventilatora

Grejanje

1. Odaberite način rada 
2. Podesite dotok vazduha na **uvlačenje spoljašnjeg (svežeg)** vazduha
3. Podesite **željenu** temperaturu
4. Odaberite brzinu rada ventilatora.
5. Ukoliko **želite grejanje bez vlage**, upalite klima uređaj (ako vozilo opremljeno)
- Ukoliko vam se magli vetrobransko staklo , podesite režim rada u

 ili  položaj .

Korinski saveti

- Da bi se sprečilo da kroz ventilacioni sistem ulazi prašina ili neprijatni mirisi, privremeno podesite odabir dotoka vazduha u položaj za recirkulaciju vazduha koji se nalazi u samom vozilu. Regulator obavezno vratite u položaj za dovod svežeg vazduha kada neprijatnost prestane, kako bi u vozilu bio svež vazduh. Ovim se pomaže vozaču da održi pažnju i da se oseća prijatno
- Vazduh za sistem grejanja / hlađenja ulazi kroz rešetke ispred samog vetrobranskog stakla. Vodite računa da se ove rešetke ne zapuše lišćem, snegom, ledom ili nečim drugim
- Da biste sprečili magljenje sa unutrašnje strane vetrobranskog stakla, podesite odabir dovoda vazduha u položaj za dovod svežeg vazduha i regulisanje brzine ventilatora u željenu brzinu, uključite sistem za klimatizaciju i regulišite temperaturu biranjem željenog stepena grejanja

Klima uređaj (ako je vozilo opremljeno)

Svi HYUNDAI klima uređaji su napunjeni rashladnim sredstvom R-134 koji ne šteti okolini i ozonskom omotaču.

1. **Upalite motor.** Pritisnite dugme za uključivanje klima uređaja.
2. Odaberite način rada 
3. Podesite dotok vazduha na recirkulisanje vazduha.
4. Podesite brzinu rada ventilatora i željenu temperaturu koja vam najviše odgovara.

* NAPOMENA

- **NAPOMENA**
Kada vozite sa uključenim klima uređajem, pratite pažljivo temperaturu rashladne tečnosti motora dok vozite uzbrdo ili kada se nalazite u gustom sabračaju, i kada je spoljašnja temperatura visoka. Korišćenje klima uređaja u ovim uslovima može dovesti do pregrevanja motora. Nastavite da koristite ventilator, ali isključite klima uređaj, ukoliko merač ukazuje na pregrevanje motora..
- Otvaranje prozora u uslovima veće vlažnosti može stvoriti kapljice vode u unutrašnjosti vozila. S obzirom da kapljice mogu da oštete električne komponente u vozilu, kada je klima uređaj uključen prozori moraju biti zatvoreni.

Nekoliko korisnih saveta za upotrebu klima uređaja

- Ako je vozilo parkirano na direktnom sunčevoj svetlosti pri većim temperaturama, otvorite prozor da bi vreo vazduh izašao iz vozila.
- Da biste smanjili vlagu na prozorima tokom kišnih i vlažnih dana, smanjite vlagu u vozilu ako uključite klima uređaj.
- Tokom rada klima uređaja možda ćete primetiti da se brzina motora menja prema ciklusima kompresora klima uređaja. Ovo je uobičajena karakteristika klima uređaja.
- Uključite klima uređaj svakog meseca makar na par minuta kako biste osigurali maksimalne performanse sistema klimatizacije.

Tokom rada klima uređaja, primetićete da se voda sakuplja na podu ispod suvozačevog sedišta. Ovo je takođe uobičajena karakteristika sistema klimatizacije.

- Rad klima uređaja sa recirkulisanim dotokom vazduha će vam pružiti najbolje hlađenje, međutim stalni rad u ovom načinu rada može dovesti do toga da vazduh u vozilu postane ustajao.
- Dok je uključeno hlađenje može se dogoditi da u vozilu vidite magličasti vazduh koji je posledica brzog hlađenja i uvlačenja vlažnog vazduha. Ovo je uobičajena karakteristika sistema.

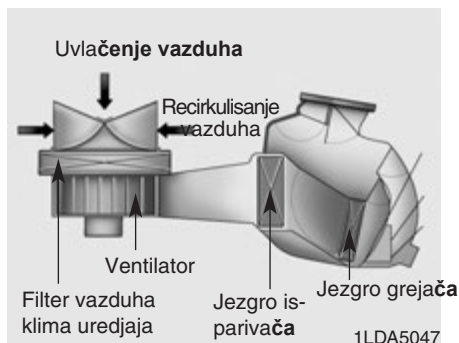

Filter vazduha klima uređaja (ako je vozilo opremljeno)

Filter vazduha klima uređaja koji se nalazi iza kutije za sitnice filtrira prašinu i druge nečistoću koja dolazi u vozilo kroz sistem grejanja i hlađenja. Ako se prašina i druge nečistoće nakupe u filteru tokom vremena, može doći do smanjenog protoka vazduha što može dovesti do sakupljanja vlage sa unutrašnje strane vetrobranskog stakla čak i kada izaberete dotok svežeg vazduha spolja. Ako se ovo dogodi zamenite filter kod ovlašćenog HYUNDAI servisera.

* NAPOMENA

- Zamenite filter prema planu održavanja. Ukoliko upotrebljavate vozilo u teškim uslovima kao što su prašnjavi, neasfaltirani putevi, potrebno je da češće proveravate stanje filtera vazduha klima uređaja.
- Ukoliko vam se dogodi da dodje do naglog smanjenja protoka vazduha potrebno je da vam klima uređaj proveru ovlašćeni Hyundai serviser.

Provera količine rashladnog sredstva u klima uređaju i maziva u kompresoru Kada se količina rashladnog sredstva u klima uređaju smanji, dolazi do smanjenja učinkovitosti rada klima uređaja. Prekomerna količina rashladnog sredstva takođe negativno utiče na rad klima uređaja. Zbog toga ako primetite da sistem ne radi dobro, obartite se ovlašćenom Hyundai serviseru.

* NAPOMENA

Važno je da prilikom servisiranja klima uređaja bude korišćen ispravan tip i količina ulja i rashladnog sredstva za klima uređaj. U suprotnom, može doći do oštećenja kompresora i neuobičajenog rada sistema.

⚠ UPOZORENJE

Klima uređaj treba da servisira samo ovlašćeni Hyundai serviser. Nesručno obavljanje servisiranja sistema može naneti ozbiljne povrede osobi koja ga obavlja.

SISTEM AUTOMATSKE KONTROLE UREĐAJA ZA KLIMATIZACIJU (ako je u opremi vozila)



1. Dugme za podešavanje temperature kod vozača
2. Grejač prednjeg vetrob.stakla
3. Dugme za odabir dotoka vazduha
4. LCD ekran
5. AUTO (automatska kontrola) dugme
6. OFF (isključeno) dugme
7. Podešavanje brzine rada ventilatora
8. Dugme za odabir režima rada
9. Dugme za podešavanje dvojne temperature
10. Podešavanje temperature kod suvozača
11. Grejač zadnjeg vetrob. stakla
12. A/C (klima uređaj)

OMD041109L



Automatska regulacija grejanja i hlađenja
Sistem za automatsku kontrolu klima uređaja kontroliše se jednostavnim podešavanjem željene temperature.

Preko FATC sistema (Sistema potpune automatske regulacije temperature) automatski regulišete grejanje i hlađenje ako uradite sledeće:

1. Pritisnite dugme AUTO. Način rada, brzina ventilatora, dotok vazduha i klimatizacija kontrolišu se automatski, podešavanjem temperature.

2. Pritisnite dugme TEMP i podesite željenu temperaturu. Ako je temperatura podešena na najnižu vrednost (Lo) klima uređaj će neprestano raditi.
3. Da biste isključili automatsku regulaciju grejanja i hlađenja pritisnite bilo koje dugme:
 - Dugme za odabir rež rada
 - Dugme za grejač prednjeg vetrobranskog stakla
 - Dugme za podešvanje brzine rada ventilatora.

Odabrane načine rada moćićete da podešavate ručno, a ostale će biti podešene automatski.

Bez obzira na koju ste temperaturu podesili sistem, ukoliko je sistem podešen na automatski režim rada, sistem će automatski smanjiti temperaturu zbog regulisanja vlage unutar vozila, čak i kada je sistem podešen na grejanje.

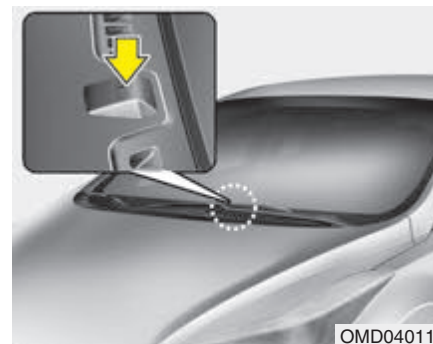

* NAPOMENA

Nikada ne stavljajte stvari preko senzora koji se nalazi unutar vozila na instrument tabli, da bi ste obezbedili bolju regulaciju sistema grejanja i hlađenja

Ručno podešavanje grejanja i hlađenja

Grejanjem i hlađenjem se može upravljati ručno, kao i pritiskom na drugu dugmad osim na dugme AUTO-auto-matsko regulisanje grejanja i hlađenja. U tom načinu rada sistem funkcioniše prema redosledu pritisnutih dugmadi.

Ako pritisnete bilo koje dugme osim dugmeta AUTO u toku automatskog režima rada klima uređaja, funkcije koje nisu odabrane biće automatski kontrolisane.

1. Upalite motor.
2. Odaberite željeni režim rada
3. Podesite željenu temperaturu
4. Podesite način dotoka vazduha na uvlačenje spoljašnjeg (svežeg) vazduha
5. Podesite brzinu rada ventilatora
6. Ukoliko želite hlađenje, upalite klima uredjaj.

Pritisnite dugme AUTO, za prelažak na automatski režim kontrole klima uredjaja. b



Odabir načina rada

Dugme za odabir načina rada klima uređaja kontroliše smer protoka vazduha kroz sistem ventilacije

Možete odabrati jedan od dole prikazanih načina rada:



Pogledajte ilustracije u poglavlju "Ručno podešavanje klima uređaja"



Nivo pod & grejač

Veći deo vazduha je usmeren prema podu, s manjom količinom vazduha usmerenim na vetrobransko staklo i odmrzavanje bočnih prozora



Nivo poda

Veći deo vazduha usmeren je prema podu, s manjom količinom vazduha usmerenim na vetrobransko staklo i odmrzavanje bočnih prozora.



Dva nivoa

Protok vazduha usmeren je prema licu i podu



Nivo lica

Protok vazduha usmeren je na gornji deo tela i lica. Pored toga na svakom ventilacionom otvoru pojedinačno može da se podesi smer srujanja vazduha.



Nivo odmrzavanja

Veći deo vazduha je umeren ka vetrobranskom staklu s manjom količinom vazduha usmerenim na odmrzavanje bočnih prozora

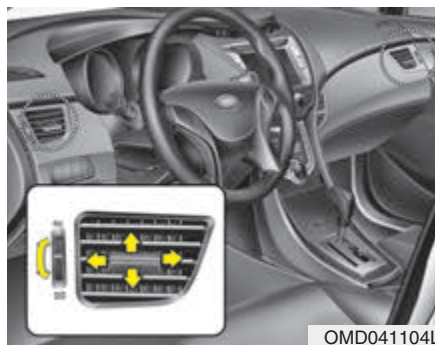

Ventilacioni otvori na instrument tabli

Ventilacioni otvori se mogu otvoriti i zatvoriti uz korišćenje dugmeta. Takođe, možete da podesite smer protoka vazduha korišćenjem kontrolne poluge, kako je prikazano na slici

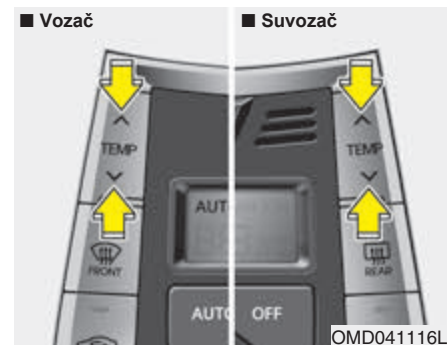

Podešavanje temperature

Temperatura će biti povećana na maksimum (HI) pritiskom na gore ^

Temperaturu ćete smanjiti pritiskom na dole (v)

Svakim pritiskom na dugme za podešavanje temperature, temperatura će biti povećavana/smanjivana za 0.5°C

Kada temperatura bude postavljena na najnižu, klima uređaj će raditi bez prestanka



Pojedinačno podešavanje temperature kod vozača i suvozača

1. Da biste podesili pojedinačno temperaturu kod vozača i suvozača pritisnite dugme DUAL. Pritiskom na desno dugme za regulaciju temperature podešavanje temperature se automatski prebacuje na DUAL način rada također.
2. Pritisnite levo dugme za regulaciju temperature da biste podesili tem. kod vozača. Pritisnite desno dugme za regulaciju temperature da biste podesili temperaturu kod suvozača

Kada je temperatura kod vozača podešena na najvišu (Hi) ili najnižu (Lo) DUAL način rada je deaktiviran.

Ravnomerno pojedinačno podešavanje temperature kod vozača i suvozača

1. Ponovo pritisnite DUAL dugme da biste isključili DUAL način rada. Temperatura kod suvozača će biti podešena na istu temperaturu kao kod vozača
2. Pritisnite levo dugme za podešavanje temperature. Temperatura kod vozača i suvozača će biti ista.



Promena jedinica za merenje temperature (ako je vozilo opremljeno)

Ako je baterija prazna ili je bila diskonektovana, temperatura će se prikazana u Celzijusovim stepenima Ovo je uobičajena pojava. Možete birati način prikaza temperature, po Celzijus ili Ferenhajt skali.

Dok držite pritisnuto MODE dugme, stisnite DUAL dugme duže od 3 sekunde. Prikaz na ekranu će biti promenjen iz Celzijusa u Ferenhajt ili obratno.

***Podešavanje načina protoka vazduha**
Ova komanda služi za odabir načina dotoka svežeg vazduha spolja, odnosno za kruženje recirkulaciju vazduha u samom vozilu*

Menjajte način protoka vazduha pritiskom na dugme.

Kruženje - Recirkulacija vazduha



Svetlo indikatora gori kada je odabran ovaj način protoka vazduha.

Kada je ova komanda uključena, vazduh iz putničke kabine prolazi ponovo kroz sistem ventilacije i u odnosu na odabranu funkciju hladi ili zagreva i ponovo ulazi u kabinu



Uvlačenje spoljašnjeg (svežeg) vazduha

Svetlo indikatora ne gori kada je odabran ovaj način protoka vazduha.

Kada je ova komanda uključena, svež vazduh spolja se uvlači u sistem ventilacije i u odnosu na odabranu funkciju, hladi ili zagreva i ubacuje u kabinu..

* NAPOMENA

Potrebno je napomenuti, da dugotrajan rad grejača sa recirkulacijom (ako nije odabrana i klimatizacija) može da dovede do zamagljivanja vetrobranskog stakla i bočnih prozora, a vazduh u putničkoj kabini da postane ustajao. Pored toga, dugotrajan rad uređaja za klimatizaciju sa recirkulacijom vazduha isušuje vazduh u putničkoj kabini .



UPOZORENJE

- Dugotrajan rad sistema u vozilu sa recirkulacijom vazduha može dovesti do povećanja vlage u vozilu i zamagljivanja stakala što smanjuje vidljivost.
 - Nemojte spavati u vozilu ako je uključeno grejanje ili klimatizacija. Ovo može izazvati ozbiljne povrede ili čak i smrt zbog pada nivoa kiseonika i/ili smanjenja telesne temperature.
- Dugotrajan rad sistema u vozilu sa recirkulacijom vazduha može izazvati omamljenost i pospanost, i kao posledicu gubitak kontrole nad vozilom. Odaberite dotok vazduha na uvlačenje svežeg vazduha što duže u toku vožnje.

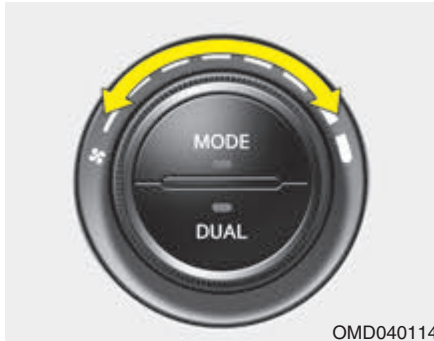

Podešavanje brzine rada ventilatora

Brzina rada ventilatora može biti podešena na željenu brzinu okretanjem regulatora na odgovarajuću brzinu rada ventilatora

Za promenu rada brzine ventilatora, regulator okrenite u desno za jaču brzinu rada, ili u levo da smanjite brzinu rada ventilatora.

Pritiskom na dugme OFF (isključeno) gasite ventilator.

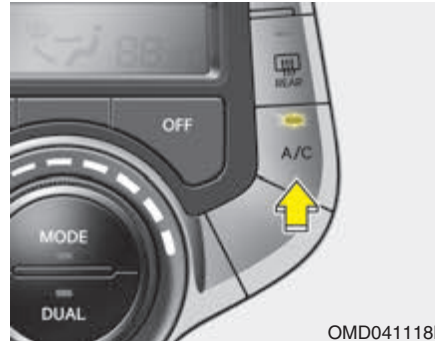

Klima uređaj

Pritiskom na A/C dugme palite klima uređaj (svetlo indikatora će goreti) Ponovnim pritiskom na dugme isključujete uređaj klimatizacije.



OFF (isključeno)

Pritiskom na OFF dugme isključujete uređaj klimatizacije. Medjutim, i dalje možete birati načine rada i dotoka vazduha, sve dok je motor upaljen.

Filter vazduha klima uređaja (ako je vozilo opremljeno)

Filter vazduha klima uređaja koji se nalazi iza kutije za sitnice filtrira prašinu i druge nečistoću koja dolazi u vozilo kroz sistem grejanja i hlađenja. Ako se prašina i druge nečistoće nakupe u filteru tokom vremena, može doći do smanjenog protoka vazduha što može dovesti do sakupljanja vlage sa unutrašnje strane vetrobranskog stakla čak i kada izaberete dotok svežeg vazduha spolja. Ako se ovo dogodi zamenite filter kod ovlašćenog HYUNDAI servisera.

***NAPOMENA**

- Zamenite filter prema planu održavanja. Ukoliko upotrebljavate vozilo u teškim uslovima kao što su prašnjavi, neasfaltirani putevi, potrebno je da češće proveravate stanje filtera vazduha klima uređaja.
- Ukoliko vam se dogodi da dodje do naglog smanjenja protoka vazduha potrebno je da vam klima uređaj proveri ovlašćeni Hyundai serviser

Provera količine rashladnog sredstva u klima uređaju i maziva u kompresoru Kada se količina rashladnog sredstva u klima uređaju smanji, dolazi do smanjenja učinkovitosti rada klima uređaja. Prekomerna količina rashladnog sredstva takođe negativno utiče na rad klima uređaja. Zbog toga ako primetite da sistem ne radi dobro, obartite se ovlašćenom Hyundai serviseru.

*** NAPOMENA**

Važno je da prilikom servisiranja klima uređaja bude korišćen ispravan tip i količina ulja i rashladnog sredstva za klima uređaj. U suprotnom, može doći do oštećenja kompresora i neuobičajenog rada sistema.





UPOZORENJE

Klima uređaj treba da servisira samo ovlašćeni Hyundai serviser. Nesručno obavljanje servisiranja sistema može naneti ozbiljne povrede osobi koja ga obavlja.

ODMAGLJIVANJE I ODLEĐIVANJE STAKLA VETROBRANA

UPOZORENJE

Ne koristite  ili  odabir rada u toku režima rada hlađenja kada je vlažnost vazduha povećana. Razlika u temperaturi može zamagliti vetrobransko staklo, i prouzrokovati smanjenje vidljivosti. U ovom slučaju odaberite

 režim rada, i brzinu ventilatora smanjite.

• Za maksimalno odmrzavanje postavite temperaturu na krajnji desni položaj, a brzinu ventilatora na najvišu.



Ako je želite topao vazduh na podu tokom odmrzavanja i odmagljivanja izaberite način rada za pod / odmrzavanje.

Pre vožnje očistite sneg i led sa vetrobrana, zadnjeg stakla, spoljašnjih retrovizora i bočnih prozora.

Očistite sav sneg i led s poklopca haube, ventilacionih otvora i rešetki kako bi se poboljšao rad odmrzavanja i smanjila mogućnost da se vetrobran zamagli sa unutrašnje strane.



Ručno podesiv sistem klimatizacije Da odmaglite unutrašnjost stakla

1. Odaberite bilo koju brzinu rada ventilatora, osim "0"
2. Odaberite  .
3. Odaberite **željenu temperaturu**.
4. **Uvlačenje svežeg vazduha spoljaće** automatski biti odabrano, ukoliko odaherete  režim rada.

Ukoliko uvlačenje svežeg vazduha ne bude odabrano automatski, ručno odaberite ovu funkciju.



Da odledite vetrobransko staklo spolja

1. Podesite brzinu rada ventilatora na najveću.
2. Podesite temperaturu na najtoplije
3. Odaberite režim rada.
4. **Uvlačenje vazduha spolja (svežeg)** vazduha i klima uredjaj (ako je vozilo opremljeno) **će automatski biti odabrano.**

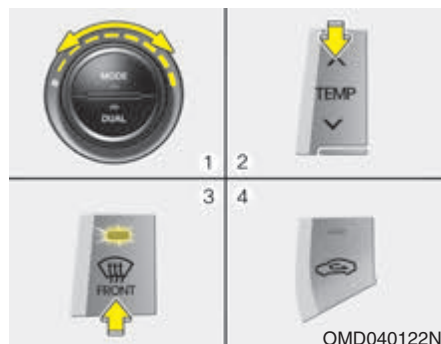

Automatski klima uredjaj

Da odletite unutrašnje vetr.staklo

1. Odaberite brzinu rada ventilatora.
2. Odaberite **željenu** temperaturu.
3. Pritisnite dugme .
4. Klima uredjaj **će se upaliti na osnovu** detektovane spoljašnje **temperature vazduha, uvlačenje svežeg vazduha i najviša brzina rada ventilatora će biti automatski uključena.**

Ukoliko se ove funkcije ne uključe automatski, podesite ih ručno..

, niža brzina rada ventilatora **će automatski biti prebačena na višu brzinu rada ventilatora.**

Kada odaberete

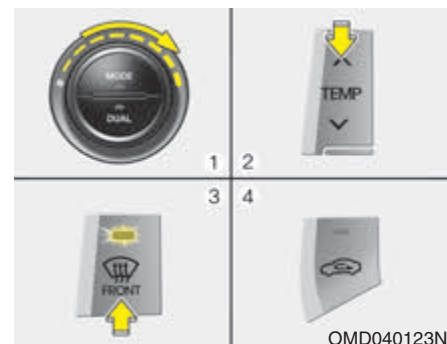

Da odledite spolja vetrobr.staklo

1. Podesite brzinu rada ventilatora na najveću.
2. Podesite temperaturu na **najvišu (HI)**
3. Pritisnite dugme .
4. Klima uredjaj **će se upaliti na osnovu** detektovane spoljašnje **temperature vazduha, uvlačenje svežeg vazduha i najviša brzina rada ventilatora će biti automatski uključena.** Ukoliko se ove funkcije ne uključe automatski, podesite ih ručno **niža brzina rada ventilatora će automatski biti prebačena na višu brzinu rada ventilatora.**

Kada odaberete

Logika odmagljivanja (ako je vozilo opremljeno

Da bi te smanjili mogućnost zamagljivanja vetrobrana iznutra, neki režimi rada klima uređaja se automatski uključuju, kao na primer prilikom odabira

 ili . Da biste isključili ovu funkciju ili da je ponovo aktivirate uradite sledeće:

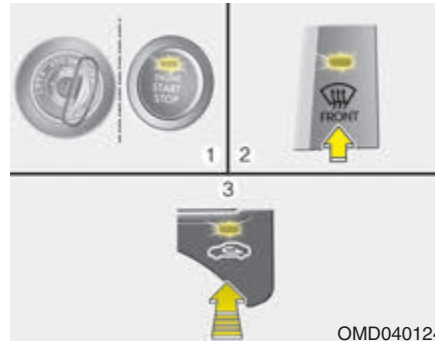

OMD040124

Ručno podesiv klima uređaj

1. Postavite kontakt ključ u ON položaj .
2. Pritisnite dugme .
3. Pritisnite dugme za odabir dotoka vazduha najmanje 5 puta u roku od 3 sekunde.

Indikator prekidača za dotok vazduha će zatrepereti 3 puta u roku od 0,5 sekundi. Ovo ukazuje da je funkcija logike odmagljivanja poništena i da je režim rada vraćen na programiran status rada.

Ukoliko se baterija isprazni, ili ukoliko bude diskonektovana, sistem se vraća na funkciju logike odmagljivanja

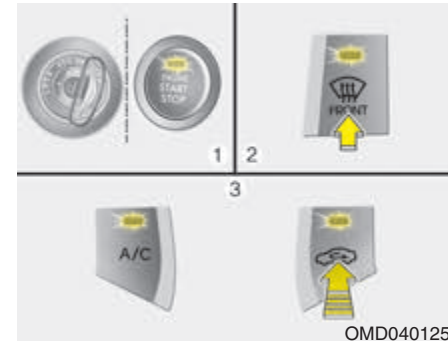

OMD040125

Automatski klima uređaj

1. Postavite kontakt ključ u ON položaj.
2. Pritisnite dugme .
3. Dok pritisnete dugme za klima uređaj (A/C), pritisnite dugme za odabir dotoka vazduha najmanje 5 puta u roku od 3 sekunde.

Indikator prekidača za dotok vazduha će zatrepereti 3 puta u roku od 0,5 sekundi. Ovo ukazuje da je funkcija logike odmagljivanja poništena i da je režim rada vraćen na programiran status rada.

Ukoliko se baterija isprazni, ili ukoliko bude diskonektovana, sistem se vraća na funkciju logike odmagljivanja

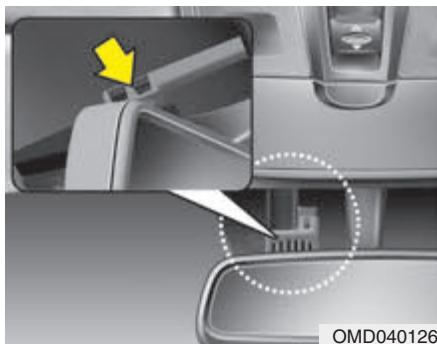

Automatski sistem odmagljivanja (ako je vozilo opremljeno)

Ova funkcija umanjuje mogućnost zamagljivanja sa unutrašnje strane vetrobrana, automatskim detektovanjem vlage na unutrašnjoj strani vetrobranskog stakla.

Automatski sistem odmagljivanja radi kada je sistem grejanja ili hladjenja uključen.



Ovaj indikator se pali svaki put kada senzori automatskog sistema za odmagljivanje detektuju povišen nivo vlage sa unutrašnje strane vetrobranskog stakla.

Što je vlaga veća unutar vozila, viši stepen rada sistema se aktivira i radi na sledeći način: Na primer, automatski sistem za odmagljivanje na prvom stepenu rada koji ubacuje spoljašnji vazduh u ventilacione otvore, nije uspeo da odmagli unutrašnjost vetrobranskog stakla, sistem se automatski prebacuje na drugi stepen rada koji izduvava vazduh direktno na vetrobransko staklo.

Stepen rada 1 : Ubacivanje spoljnog vazduha

Stepen rada 2 : Izduvavanje vazduha direktno na vetrobransko staklo

Stepen rada 3 : Povećanje brzine izduvavanja vazduha na vetrobransko staklo

Stepen rada 4 : Uključivanje klima uređaja

Stepen rada 5 : Podešavanje režima rada klima uređaja na maksimum

*** NAPOMENA**

- Kada klima uređaj uključi sistem automatskog odmagljivanja vetrobranskog stakla, ukoliko pokušate da isključite klima uređaj, indikator će zatrepereti 3 puta, i klima uređaj neće moći da isključite.
- Zbog veće efikasnosti, uz automatski sistem odmagljivanja odaberite dotok svežeg vazduha spolja.



MERE PREDOSTROŽNOSTI

Nemojte skidati poklopac senzora koji se nalazi u gornjem uglu vetrobranskog stakla sa vozačke strane. Možete oštetiti delove sistema, usled čega garancija proizvođača neće priznavati nastalu štetu.

FUNKCIJA UBACIVANJA SVEŽEG VAZDUHA(AKO JE VOZILO OPREMLJENO)



Kada je kontakt ključ u položaju ON, funkcija ubacivanja svežeg vazduha spolja se automatski uključuje. Ova funkcija se automatski isključuje kada je kontakt ključ u položaju OFF.

! MERE PREDOSTROŽNOSTI

- Da biste izbegli moguću krađu, nemojte ostavljati vredne predmete u ovim odeljcima.
- U toku vožnje uvek dobro zatvorite sve odeljke. Nemojte gurati predmete u ove odeljke tako da posle ne mogu da se lepo zatvore



UPOZORENJE –

- Zapaljive materije
- Nemojte ostavljati upaljače za cigarete, plinske bočice niti bilo koju vrstu zapaljivih materija u vozilu. Ovi predmeti mogu lako da se zapale ili da eksplodiraju u vozilu ako duže vreme budu izloženi visokim temperaturama.

ODELJCI ZA ODLAGANJE

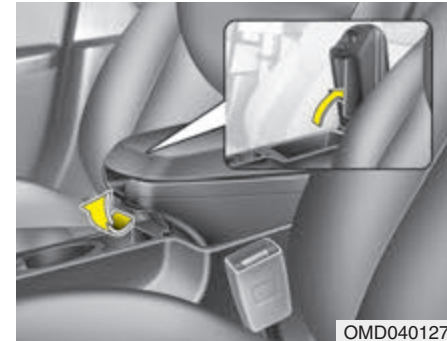

Centralna konzola

Da bi ste otvorili centralnu konzolu podignite ručku na gore.



Naslon za ruku (ako je vozilo opremljeno)

Da pomerite naslon unapred

Uхватite prednji deo naslona(1) i po

Da pomerite unazad

Gurnite dlanom naslon u nazad.

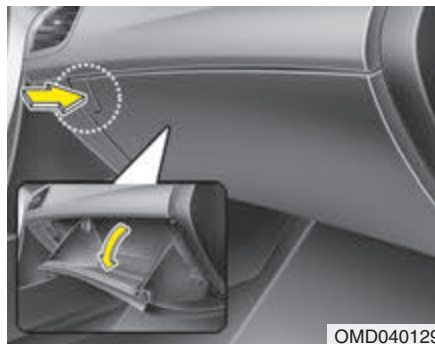

Kaseta za odlaganje

Da biste otvorili kasetu pritisnite dugme kaseta će se sama otvoriti . Nakon upotrebe lepo zatvorite pregradu

⚠ UPOZORENJE

Da bi se izbegla mogućnost povreda u slučaju udesa ili naglog kočenja, vratanca kasete treba držati zatvorena dok je vozilo u pokretu

⚠ MERE PREDOSTROŽNOSTI

Nemojte držati hranu duži vremenski period u kaseti za odlaganje

⚠ UPOZORENJE

Nemojte dirati prednji deo naslona(1) ukoliko naslon pomerate unazad, jer vam može uštinuti prste.

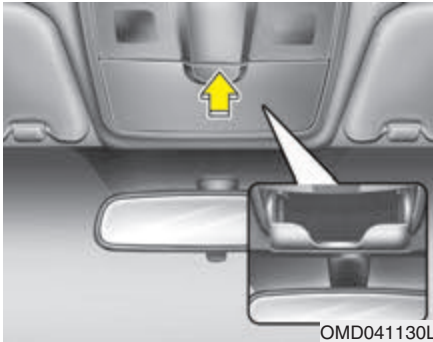

Pregrada za naočare(ako je vozilo opremljeno)

Da otvorite pregradu za naočare, pritisnite poklopac i kutija će se polako otvoriti. Stavite svoje naočare u futrolu tako da su stakla okrenuta napred. Gurnite poklopac da biste zatvorili futrolu za naočare.

⚠ UPOZORENJE

- Nemojte držati ništa osim naočara u pregradi za naočare. Prilikom naglog kočenja ili nesreće takvi predmeti mogu da budu izbačeni iz futrole za naočari i samim tim mogu da povrede putnike u vozilu.
- Ne otvarajte pregradu za naočare dok je vozilo u pokretu. Retrovizor bi mogao da bude blokiran kada otvorite kutiju za naočare

UNUTRAŠNJE KARAKTERISTIKE



Ekran LCD (Časovnik i termometar spoljašnje temperature (ako je vozilo opremljeno))

Na ekranu se očitava vreme i spoljašnja temperatura.

ČASOVNIK

⚠ UPOZORENJE
Nemojte podešavati časovnik u toku vožnje. Možete izgubiti kontrolu nad vozilom i prouzrokovati ozbiljne povrede ili sudar

Svaki put kada dodje do prekida napajanja, časovnik morate ponovo podesiti.

Kada je kontakt ključu položaju ON ili ACC, kontrole za podešavanje sata su sledeće :

- **H (čas)**
Pritisnite dugme "H" da pomerite časovnik jedan čas u napred.
- **M (Minuti)**
Pritisnite dugme "M" da pomerite za jedan minut na časovniku.

• Odabir prikaza formata časovnika

Da promenite format prikaza časovnika sa prikaza iz 12 časa u format u 24 časa, stisnite istovremeno dugme "H" i "M" duže od 4 sekunde.

Na primer, ukoliko stisnete istovremeno "H" i "M" dugme, a na časovnik pokazuje vreme 10:15 p.m., format prikaza tačnog vremena će biti promenjen u 22:15

Spoljašnja temperatura

Trenutna spoljašnja temperatura se na ekranu očitava u jedinicama 1°C (1°F) i menja se stepen po stepen. Opseg prikaza na ekranu je od -40°C ~ 80°C (-40°F ~ 176°F).

- Prikaz spoljašnje temperature na ekranu se ne menja naglo i od jedan put, kako ne bi skretalo pažnju vozača sa vožnje.

Konverzija jedinica temperature ($^{\circ}\text{C} \leftrightarrow ^{\circ}\text{F}$).
Da biste promenili jedinicu temperature, pritisakajte tastere "H" i "M" istovremeno tokom otprilike 1 sekunde.

Jedinica temperature će se menjati iz $^{\circ}\text{C}$ (Celzijus) u $^{\circ}\text{F}$ (Farenhajt) ili iz $^{\circ}\text{F}$ (Farenhajt) u $^{\circ}\text{C}$ (Celzijus).

Ako se vaše vozilo kreće po putu na kojem ima leda pri spoljašnjoj temperaturi od -5°C do 3°C (23°F do 37°F), cifre koje prikazuju temperaturu će treperiti 5 puta i pojaviće se simbol (⚙)



Upaljač za cigarete (ako je vozilo opremljeno)

Da bi mogao da se koristi upaljač za cigarete, kontakt ključ mora biti u položaju "ACC"- ili "ON"-uključeno. Da biste koristili upaljač za cigarete gurnite upaljač do kraja u njegovo ležište. Kada je element ugrijan, upaljač će iskočiti u položaj "spreman".

Ukoliko je potrebno da zamenite upaljač za cigarete, koristite samo originalan HYUNDAI upaljač ili odobrenu vrstu zamene.

⚠ UPOZORENJE

- Nemojte držati upaljač u ležištu nakon što ste ga zagrejali jer može doći do pregrevanja.
- Ako upaljač sam ne iskoči nakon 30 sekundi, izvadite ga iz ležišta da izbegnete pregrevanje.

⚠ MERE PREDOSTROŽNOSTI

U ležištu upaljača može se koristiti samo originalan Hyundai upaljač. Korišćenje drugih predmeta (kao što je brijač, vakumirane posude ili aparat za kafu) mogu da oštete ležište ili da prozrokuje kratak spoj

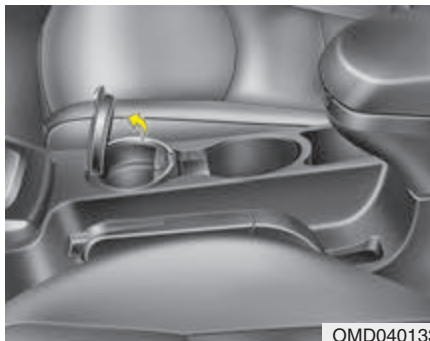

Pepeljara (ako je vozilo opremljeno)
Da biste koristili pepeljaru podignite poklopac pepeljare, za pranje i trešenje pepeljaru izvadite iz ležišta

⚠ UPOZORENJE –

Upotreba pepeljare

- Nemojte koristiti pepeljaru za odlaganje odpadaka.
- Ostavljanje upaljenih cigareta, šibica ili drugog zapaljivog materijala u pepeljari može da izazove požar.

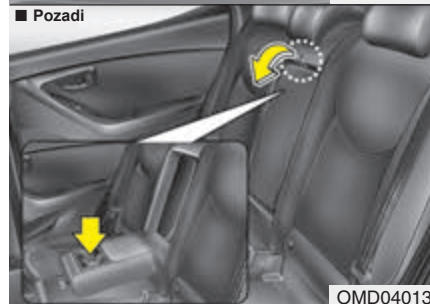
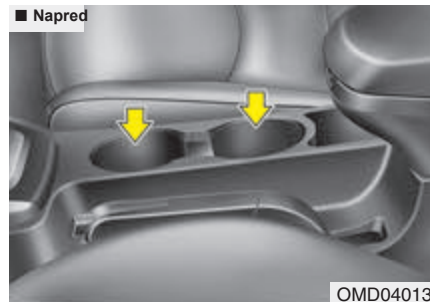

Držač flaša i čaša

Čaše i male flaše sa napitcima mogu biti smeštene u ove držače.

**⚠ UPOZORENJE –
Vrele tečnosti**

- Nemojte ostavljati nepoklopljene posude u kojima se nalazi vruća tečnost u držaču dok je vozilo u pokretu. Ako se prolije tečnost možete da vas ispečete, što može prouzrokovati gubitak kontrole nad vozilom
- kako bi ste umanjili rizik od povreda u slučaju naglog kočenja, nemojte ostavljati u držaču flaše, čaše, limenke i itd, ako nisu pričvršćene

⚠ UPOZORENJE

Nemojte izlagati direktnoj sunčevoj toploti konzerve i flaše sa napitcima, i ne ostavljajte ih u zagrejanom automobilu, jer pod

⚠ MERE PREDOSTROŽSTI

Prilikom brisanja prosutih tečnosti unutar držča za čaše i flaše, nemojte koristiti izvore topleote, jer toplota može da ošteti hromirane delove držča.

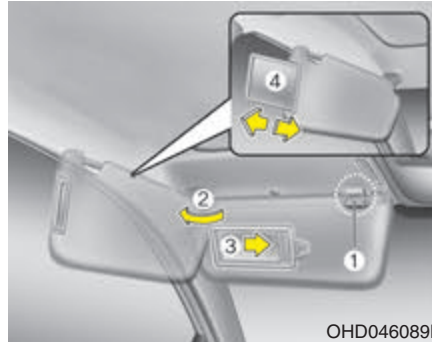

OHD046089L

Sunčni zaklon

Štitnik od sunca pruža mogućnost zaštite od direktnih sunčevih zraka.

Da bi ste koristili štitnik povucite ga na dole.

Da bi ste koristili štitnik na bočnom prozoru, povucite štitnik na dole, izvucite ga iz nosača (1) i gurnite ga u pravcu prozora (2).

Da biste koristili ogkedalce, povucite zaštitnik na dole, a poklopac ogledala na gore (3).

Podesite produžetak štitnika za sunce(4) napred ili nazad (ako je vozilo opremljeno)

*** NAPOMENA**

Zatvorite štitnik ogledalca, i vratite štitnik za sunce na svoje mesto, svaki put posle upotrebe.

⚠ UPOZORENJE

Svetlo ogledala

(ako je vozilo opremljeno)

Zatvorite poklopac ogledalca nakon upotrebe u vratite štitnik u prvobitan položaj. Ako poklopac ogledalca ne zatvorite dobro svetlo će ostati uključeno, što može dovesti do pražnjenja baterije.

⚠ UPOZORENJE

Zbog vaše bezbednosti, prilikom korišćenja štitnika za sunce, nemojte da vam štitnik zaklanja vidno polje

* Detaljnije informacije o načinu korišćenja lapice ogledala pogledajte odeljak „Unutrašnje osvetljenje”

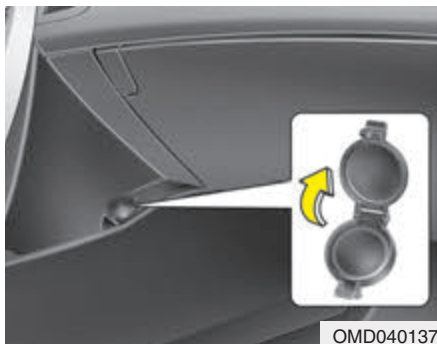

Napajanje (ako je vozilo opremljeno)

Napajanje pomoćnih uređaja daje struju za mobilne telefone i druge uređaje kompatibilne s električnim sistemom u vozilu. Uređaji ne smeju da troše više od 10 ampera dok motor radi.

⚠ MERE PREDOSTROŽNOSTI

- *Koristite ovaj uređaj za napajanje pomoćnih uređaja kada je motor uključen, a nakon završetka korišćenja izvadite utikač. Ukoliko se utičnice koriste kada motor ne radi ili ako ostavite električni uređaj uključen više sati to može dovesti do praznjenja baterije*
- *Koristite samo uređaje od 12V, a koji ne troše više od 10A.*
- *Podesite klima uređaj ili grejanje na najniži mogući nivo rada kada koristite napajanje pomoćnih uređaja.*
- *Zatvorite poklopac kada ne koristite ovaj uređaj.*
- *Neki električni uređaji mogu da izazovu oštećenje prilikom napajanja. Takvi uređaji mogu da proizvedu jak zvuk i grešku u radu u drugih električnih sistema ili uređaja koji se koriste u vozilu.*



Aux, USB i iPod priključak (ako je vozilo opremljeno)

Ako Vaše vozilo ima aux (Auxiliary)/i/ili USB (Universal Serial Bus) priključak ili i-Pod priključak, možete da koristite aux priključak da povežete audio uređaje, odnosno USB priključak za USB uređaje i i-Pod priključak za i-Pod

Kada koristite prenosni audio uređaj povezan na priključak za napajanje u vozilu, može se pojaviti buka tokom reprodukcije. Ako se ovo dogodi, koristite sopstveni izvor napajanja prenosnog audio uređaja.

* iPod je zaštićeni proizvod kompanije Apple Inc.



OUN026348

Držač za odeću (ako je vozilo opremljeno)
Kada želite da koristite držač za odeću, povucite na dole gornji deo držača.



MERE PREDOSTROŽNOSTI

Nemojte kačiti tešku odeću na držač, jer prekomerna težina može oštetiti držač.

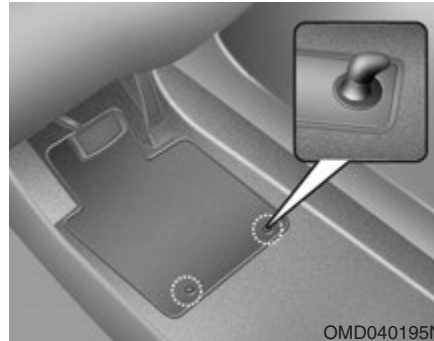

OMD040195N

Držač(i) prednje patosnice (ako je vozilo opremljeno)

Ukoliko koristite patosnice, dobro ih fiksirajte za držače koji se nalaze na patosu vašeg vozila. Ovako fiksirane patosnice se neće pomerati u napred..

⚠ UPOZORENJE

Sledećih koraka se pridržavajte uvek prilikom postavljanja podnih patosnica. Dobro osigurajte i zakačite za držače u podu patosnice, pre pokretanja vozila. Nemojte koristiti patosnice koje nije moguće zakačiti za držače.

- Nemojte postavljati patosnice jednu preko druge. Koristite samo jednu patosnicu za postavljanje na pod automobile.

– Vaš automobil se isporučuje sa držačem patosnice na vozačevoj strani. Da bi te sprečili bilo kakvo klizanje patosnice koje bi vas omelo prilikom vožnje, HY-UNDAI preporučuje korišćenje originalnih patosnica za vaš automobil.



Mreža za prtljag (držač)
(ako je vozilo opremljeno)

Da se predmeti u prtljažniku ne bi pomerali možete ih osigurati mrežom za prtljag, koju ćete učvrstiti na 4 tačke u prtljaku(držači se nalaze ispod prostirke prtljažnika)

Ukoliko je vaše vozilo opremljeno mrežom za prtljag , postavite policu prtljažnika na poslednji najniži položaj , pre nego što osigurate prtljag mrežom.

Ukoliko vaše vozilo nije opremljeno mrežom prtljaga, obratite se ovlašćenom Hyundai serviseru zbog dodatne nabavke i ugradnje iste

**! MERE
PREDOSTROŽNOSTI**

Da biste sprečili oštećenje vozila ili predmete koje prevozite, treba posebno biti pažljiv prilikom prevoza lomljivih ili kabastih predmeta u prtljažniku

! UPOZORENJE
Sprečavanje povreda očiju.
Ne zatežite previše mrežu za prtljag.
NIKADA NEMOJTE biti licem ili telom u pravcu putanje zatezanja mreže. NE KORISTITE mrežu za prtljag kada postoje vidljivi zanci poabanosti ili oštećenja.

Pre startovanja motora / 5-3
Položaji ključa / 5-5
Dugme za startovanje motora / 5-8
Ručni menjač / 5-13
Automatski menjač / 5-16
Kočioni sistem / 5-23
Program elektronske stabilnosti vozila/ 5-28
Kontrolni sistem krstareće brzine u vožnji / 5-34
Ekonomična vožnja / 5-38
Vožnja u specijalnim uslovima / 5-40
Zimska vožnja / 5-54
Vuča prikolice / 5-5
Težina vozila / 5-56

Upravljanje vašim vozilom

5

UPOZORENJE - IZDUVNI GASOVI MOGU DA BUDU OPASNI!

Izduvni gasovi motora mogu da budu izuzetno opasni. Ako, u bilo kom trenutku, osetite prisustvo izduvnih gasova u vozilu, odmah otvorite prozore.

- Ne udišite izduvne gasove.

Izduvni gasovi u sebi sadrže ugljen-monoksid, gas bez boje i mirisa, koji može da izazove gubljenje svesti i smrt usled gušenja.

- Uverite se da izduvni sistem nigde ne propušta gasove.

Izduvni sistem treba proveriti kad god je vozilo podignuto radi promene ulja ili iz bilo kojeg drugog razloga. Ako čujete promenu u zvuku prilikom izduvavanja gasova ili ako pređete preko nečega što udari u donji deo vašeg vozila, što je pre moguće, dajte da vam Hyundai serviser pregleda izduvni sistem.

- Ne puštajte da motor radi u zatvorenom prostoru.

Ostavljanje motora da radi u vašoj garaži, čak i ako su vrata garaže otvorena, može biti opasno. Nikada ne puštajte da motor radi u garaži duže nego što je potrebno za startovanje i izvoženje vozila iz garaže.

- Izbegavajte da motor radi duže vreme dok automobil stoji a u njemu se nalaze putnici.

Ukoliko je potrebno da motor radi dok automobil stoji duži vremenski period, sa putnicima u vozilu, vodite računa da to radite samo na otvorenom, sa podešenim dovodom vazduha na "Fresh" i uz ventilator koji radi na nekoj od većih brzina tako da svež vazduh ulazi u vozilo.

Ako morate da vozite sa otvorenim prtljažnikom zbog toga što prevozite predmete koji to iziskuju, uradite sledeće:

1. Zatvorite sve prozore.

2. Otvorite bočne ventilacione otvore.

3. Regulator dovoda vazduha podesite na dovod svežeg vazduha ("Fresh"), protok vazduha usmerite na duvanje u nivou nogu ("Floor"), ili lica ("Face"), a ventilator podesite da duva na nekoj od najvećih brzina.

Da bi se obezbedilo pravilno funkcionisanje ventilacionog sistema, obavezno proverite da li su dovodi za vazduh na prednjoj strani vetrobrana očišćeni od snega, leda, lišća ili drugih mogućih prepreka.

PRE NEGO ŠTO ZAPOČNETE VOŽNJU

Pre ulaska u vozilo

Uverite se da sva svetla rade.

Proverite sve merače.

Proverite ispravnost svih svetala upo zorenja kada je prekidač za paljenje u ON poziciji.

Otpustite parking kočnicu i proverite da li se upozoravajuće svetlo kočenja ugasio.

•

Uverite se da su svi prozori, sva spoljna ogledala i sva spoljna svetla čista.

Proverite stanje guma.

Pogledajte ispod vozila da li ima zna-kova curenja bilo koje tečnosti.

Uverite se da iza Vas nema prepreka ako nameravate da se krećete unazad.

Neophodne provere

Nivoi tečnosti, kao što su ulje motora, rashladna tečnost, tečnost za kočnice i tečnost za pranje moraju se redovno proveravati u tačno određenim intervallima u zavisnosti od vrste tečnosti. Više detalja o ovome možete naći u odeljku 7, 'Održavanje'.

UPOZORENJE

Ukoliko niste usresredjeni na vožnju, nepažnjom možete izazvati nesreću. Budite pažljivi prilikom upotrebe sistema koji vam mogu ometati pažnju, kao što je audio sistema, sistema klimatizacije ili drugih sistema čije korišćenje je u toku vožnje zakonom zabranjeno. u toku vožnje, Odgovornost vozača je da uvek bezbedno upravlja vozilom i svim uređajima i sistemima vozila koja mu ne ometaju pogled sa puta i ometaju bezbednu vožnju.

Pre startovanja motora

Zatvorite i zaključajte sva vrata.

Podesite sedište tako da možete lako dohvatiti sve komande.

Podesite spoljašnje i unutrašnje ogledalo tzv. retrovizore

Uverite se da sva svetla rade.

Proverite sve merače.

Proverite ispravnost svih svetala upo zorenja kada je prekidač za paljenje u ON poziciji

Otpustite parking kočnicu i proverite da li se svetlo upozorenja kočenice ugasio

Za bezbednu vožnju, dobro se upoznajte sa vozilom i opremom u vozilu.

UPOZORENJE

Svi putnici moraju biti propisno vezani pojasom kada god je vozilo u pokretu. Pogledajte 'Sigurnosne pojaseve' u odeljku 3 za više informacija o njihovom pravilnom korišćenju.

UPOZORENJE

Uvek proveravajte da li u blizini vozila ima ljudi, posebno dece, pre nego što pokrenete auto napred (D) ili nazad (R).

UPOZORENJE – Vožnja pod uticajem alkohola ili droge

Vožnja i konzumiranje alkohola je opasno. Vožnja u alkoholisanom stanju je najveći izazivač smrtnih slučajeva u nesrećama na putevima svake godine. Čak i mala količina alkohola uticaće na Vaše reflekse, moć opažanja i rasuđivanja. Vožnja pod uticajem droge je podjednako opasna ili čak i opasnija od vožnje pod uticajem alkohola.

Mnogo je verovatnije da ćete doživeti saobraćajnu nesreću vozeći pod uticajem droge ili alkohola.

Ako se drogirate ili pijete, nemojte voziti. Nemojte se voziti sa vozačem koji je konzumirao alkohol ili drogu. Izaberite profesionalnog vozača ili pozovite taksi

UPOZORENJE

Ako nameravate da parkirate ili zaustavite vozilo sa upaljenim motorom, nemojte dugo držati pritisnutu papučicu gasa jer to može dovesti do pregrevanja i oštećenja motora ili izduvnog sistema i izazvati požar

- Ukoliko naglo zakočite ili naglo skrenete, predmeti u vozilu mogu dospeti na pod i ometati rad nožnih pedala za upravljanje vozilom, što može dovesti do nesreće. Iz tog razloga dobro obezbedite predmete koje prevozite vozilom.
 - Ukoliko niste usresredjeni na vožnju, nepažnjom možete izazvati nesreću. Budite pažljivi prilikom upotrebe sistema koji vam mogu ometati pažnju, kao što je audio sistema i sistema klimatizacije u toku vožnje.
- Odgovornost vozača je da uvek bezbedno upravlja vozilom.

POLOŽAJI KLJUČA



OUN036001

Osvetljena kontak brava

(ako je vozilo opremljeno)

Kada god su prednja vrata otvorena, kontak brava će biti osvetljena, osim ako kontak ključ nije u položaju ON. Svetlo će se odmah ugaziti kada je kontak ključ u položaju ON, i nakon 30 sekundi od zatvaranja vrata.

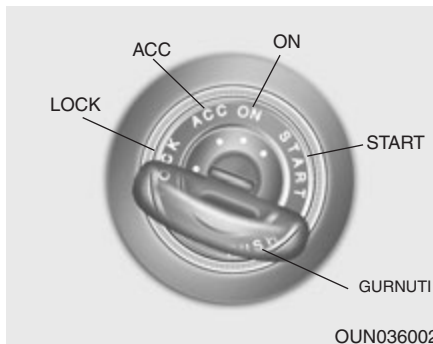

OUN036002

Položaji kontakt brave

LOCK (zaključano)

Kolo upravljača se zaključava zbog zaštite od krađe. Kontak ključ može da se izvadi tek kada se nalazi u položaju LOCK. Kada hoćete da okrenete kontak bravu u položaj LOCK, gurnite kontak ključ ka unutra dok je u položaju ACC i okrenite ga ka položaju LOCK

ACC (kontakt)

Volan je otklučan i svi električni uređaji u vozilu su u funkcij

* NAPOMENA

Ako pri okretanju kontak ključa u položaj ACC osetite poteškoće, okrenite volan udesno i ulevo da biste ga otkočili i okrenite kontak ključ .

ON

Pre pokretanja motora moguće je proveriti svetla upozorenja u vozilu. Ovo je uobičajeno nakon pokretanja motora. Nemojte ostavljati kontak bravu u položaju ON, ako motor nije uključen, kako biste sprečili pražnjenje akumulatora.

START

Okrenite kontak ključ u položaj START da biste startovali motor. Motor će pokušati da se pokrene dok ne pustite ključ, a zatim će se vratiti u položaj ON. U ovom položaju možete da proverite svetlo upozorenja za kočnice.

UPOZORENJE

Kontakt ključ

- Nikada nemojte okretati kontakt ključ u LOCK ili ACC položaj dok je vozilo u pokretu. Ovo može dovesti do gubitka kontrole nad vozilom, što se može završiti sudarom

Pre nego što napustite vozilo, uvek proverite da se za ručni menjač, ručica menjača nalazi u 1.brzini, za automatski menjač u položaju P (parkiranje), da je povučena ručna kočnica i da je ugašen motor. Ako ove mere nisu preduzete može doći do neočekivanih i naglih pokretanja vozila

- Nikada nemojte posezati da dohvatite kontakt ključ ili druge kontrole dok je vozilo u pokretu. Vaša ruka u ovom području može da dovede do gubitka kontrole nad vozilom i do teških povreda ili smrti.

(Nastavlja se)

(Nastavak)

- Nemojte postavljati nikakve predmete oko vozačevog sedišta jer u toku vožnje njihovo pomeranje može da ometa vozača i da dođe do sudara

STARTOVANJE MOTORA

UPOZORENJE

Uvek nosite odgovarajuću obuću kada upravljate vozilom. Neodgovarajuća obuća (visoke potpetice, skijaške čizme itd.) mogu da utiču na vašu sposobnost da koristite papučicu gasa, kočnicu i kvačilo.

1. Proverite da li je povučena ručna kočnica.

2. Ručni menjač - Pritisnite papučicu za kvačilo do kraja i prebacite brzinu u N-neutralno. Držite kvačilo i kočnicu otpuštene pre nego što ključ okrenete u položaj za pokretanje motora.

Automatski menjač - Postavite menjač u položaj P (parkirano). Pritisnite kočnicu do kraja.

Motor možete da pokenete takođe i kada se menjač nalazi u položaju N-neutralno

3. Okrenite ključ u položaj START i držite ga u tom položaju dok se motor ne uključi ili (10 sekundi maksimalno). Kad se motor uključi, pustite ključ

4. Pri izuzetno hladnim temperaturama (ispod 18°C / 0°F) ili ako vozilo nije bilo pokretano danima, sačekajte prvo da se motor zagreje bez dodavanja gasa.

Bez obzira da li je motor zagrejan ili ne, motor treba startovati bez stiskanja papučice za gasa

 **MERE PREDOSTROŽNOSTI**

Ako motor stane u toku vožnje, nemojte prebacivati menjač u položaj P-parkiranje. Ako vam uslovi u saobraćaju dopuštaju menjač možete da prebacite u položaj N-neutralno dok se vozilo kreće i okrenite kontakt bravu u položaj START kako biste ponovo pokrenuli motor.

 **MERE PREDOSTROŽNOSTI**

Ne startujete motor duže od 10 sekundi. Ako motor neće da startuje ili se ugasi po startovanju, sačekajte 5 do 10 sekundi pre nego što ponovo pokušate da ga pokrenete. Nepravilna upotreba startera može da dovede do njegovog oštećenja

POKRETANJE MOTORA START/STOP PREKIDAČ (ako je vozilo opremljeno)



Osvetljeno dugme za pokretanje motora

Kada god su prednja vrata otvorena, kontakt brava će biti osvetljena, osim ako kontakt ključ nije u položaju ON. Svetlo će se odmah isključiti kad se startuje motor, odnosno 30 sekundi nakon zatvaranja vrata, kao i kada je alarmni sistem protiv kradje uključen.

START/STOP PREKIDAČ

položaj
OFF



Prekidač ne svetli

•sa ručnim menjačem

Da ugasi motor (START/RUN položaj) zaustavite vozilo i pritisnite start/stop prekidač.

•sa automatskim menjačem

Da ugasi motor, pritisnite start/stop prekidač u položaju ON, menjač prebacite u P(Park) položaj.

Ukoliko ručicu menjača ne prebacite u P (Park) položaj pritiskom na prekidač nećete biti u mogućnosti da ugasi motor u OFF položaju, već u ACC položaj.

Kolo upravljača se zaključava uvek kada se prekidač nalazi u položaju OFF. Volan će biti zaključan i

kada otvorite vrata vozača, izvadite smart ključ iz držača i kada zaključate vrata daljinskim putem ili smart ključem.

Ukoliko kolo upravljača nije dobro zaključano zvuk upozorenja će se uključiti. Pokušajte da zaključate volan ponovo. Ukoliko se problem nastavi, kontaktirajte ovlašćenog HYUNDAI servisera.

Dodatno, ukoliko se ENGINE START/STOP prekidač nalazi u položaju OFF, nakon otvaranja vozačevih vrata, i volan se nije zaključao, zvuk upozorenje se uključio. U ovakvoj situaciji, zatvorite vrata, volan će se zaključati, i zvuk upozorenja će prestati.

* NAPOMENA

Ukoliko volan nije propisno otključan, prekidač ENGINE START/STOP neće biti u funkciji. Pritisnite ENGINE START/STOP prekidač i istovremeno okrećite volan u levu i desnu stranu kako bi se pritisak oslobodio

⚠ UPOZORENJE

Motor možete ugasiti (START/RUN) ili vehicle power (ON), samo ukoliko vozilo nije u pokretu.

U izuzetnim situacijama, u toku vožnje, možete da ugasite motor i prebacite prekidač u položaj ACC, tako što ćete start/stop prekidač uzastopno 3 puta pritisnuti ili na duže od dve sekunde. Ukoliko je vozilo još uvek u pokretu, možete da pokušate da ponovo pokrenete motor bez pritiskanja kočnice, tako što ćete pritisnuti dugme za startovanje/ zaustavljanje motora kada se menjač nalazi u položaju N (neutralno).

ACC(kontakt)



indikator narandžaste boje

- Sa ručnim menjačem
Kada se dugme za startovanje/ zaustavljanje motora nalazi u položaju OFF pritisnite ga bez pritiskanja pedale kvačila

- Sa automatskim menjačem

Kada se dugme za startovanje/ zaustavljanje motora nalazi u položaju OFF pritisnite ga bez pritiskanja kočnice.

Kolo upravljača će biti otključano i elektronski uređaji će biti u funkciji.

Ukoliko se dugme za startovanje/ zaustavljanje motora nalazi u položaju ACC duže od 1 sata, dugme za startovanje/ zaustavljanje motora će automatski biti isključeno kako bi se sprečilo pražnjenje baterije.

ON



indikator plave boje

- Sa ručnim menjačem

Kada se dugme za startovanje/ zaustavljanje motora nalazi u položaju ACC pritisnite ga bez pritiskanja pedale kvačila.

- Sa automatskim menjačem

Kada se dugme za startovanje/ zaustavljanje motora nalazi u položaju ACC pritisnite ga bez pritiskanja kočnice.

Rad svetla upozorenja može da se proveri pre startovanja motora. Nemojte ostavljati dugme za startovanje/ zaustavljanje motora dugo u položaju ON. Baterija može da se isprazni, jer motor nije u pokretu.

START/RUN



Indikator ne svetli

- Sa ručnim menjačem

Da biste startovali motor, pritisnite pedalu kvačila i kočnice i zatim pritisnite dugme za startovanje/ zaustavljanje motora kada se menjač nalazi u polo-žaju N (Neutralno).

- Sa automatskim menjčem

Da biste startovali motor, pritisnite pedalu kvačila i kočnice i zatim pritisnite dugme za startovanje/ zaustavljanje motora kada se menjač nalazi u polo-žaju P (Parkiranje) ili N (Neutralno). Zbog vaše sigurnosti startujete motor kada se menjač nalazi u položaju P (Parkiranje).

*Ukoliko pritisnete dugme za startovanje/ zaustavljanje motora kada nije pritisnuta pedala kvačila za modela sa ručnim menjačem ili ako nije pritisnuta pedala kočnice za modele sa auto-matskim menjačem, motor neće biti startovan i dugme za startovanje/zaustavljanje motora se menja na sl. način
OFF → ACC → ON → OFF or ACC

* NAPOMENA

Ukoliko ostavite dugme za startovanje/ zaustavljanje motora dugo u položaju ACC ili ON, baterija će se isprazniti.

⚠ UPOZORENJE

- Nikada nemojte pritisnuti dugme za startovanje/zaustavljanje motora dok je vozilo u pokretu. To može da dovede do gubitka kontrole i funkcije kočnica, što može dovesti do nesreće.
- Poluga koja se stavlja preko kola upravljača protiv krađe nije zamena za ručnu kočnicu. Pre nego što napustite vozilo, uvek proverite da se menjač nalazi u položaju P (Parkiranje), podignite ručnu kočnicu do kraja i isključite motor. Neočekivano ili iznenađeno pokretanje vozila može da se dogodi ukoliko gore pomenute mere predostrožnosti nisu preduzete. (Nastavlja se)

- (Nastavak)
- Nikada ne pokušavajte da pritisnete dugme za startovanje / za-ustavljanje motora ili druge kontrole preko kola upravljača dok je vozilo u pokretu, jer to može da dovede do gubitka kontrole nad vozilom, kao i do nesreće i ozbiljnih telesnih povreda ili smrti.
- Nemojte postavljati nikakve pokretne predmete oko vozačevog sedišta jer u toku vožnje njihovo pomeranje može da ometa vozača i da dođe do sudara.

Pokretanje motora

UPOZORENJE

Uvek nosite odgovarajuću obuću kad upravljate vozilom. Neodgovarajuća obuća (visoke pot-petice, skijaške čizme itd.) mogu da utiču na vašu sposobnost da koristite papučicu za gas, kočnicu

Startovanje benzinskog motora
(ako je vozilo opremljeno)

1. Nosite smart ključ sa sobom ili ga ostavite u vozilu.
2. Podignite ručnu kočnicu.
3. Ručni menjač - Pritisnite papučicu za kvačilo do kraja i prebacite brzinu u N-neutralno. Držite kvačilo i kočnicu pritisnite dok startujete motor.

Automatski menjač- Postavite menjač u položaj P (parkirano). Pri-tisnite kočnicu do kraja. Motor možete da pokrenete takođe i kada se menjač nalazi u položaju N-neutralno.

4. Pritisnite dugme za startovanje/ zaustavljanje motora.

5. Pri izuzetno hladnim temperaturama (ispod 18°C / 0°F) ili ako vozilo nije bilo pokretano danima, sačekajte prvo da se motor zagreje bez pritiskanja dodavanja gasa.

Bez obzira da li je motor zagrejan ili ne, motor treba startovati bez stiskanja papučice za gas.

Čak i ako se smart ključ nalazi u vozilu, ili ako je daleko od vas, moguće je da nećete moći da startujete motor.

Kada se dugme za startovanje/ zaustavljanje motora nalazi u položaju ACC, i ukoliko su otvorena bilo koja vrata, sistem proverava gde se nalazi smart ključ.

 " indikator će svetleti na in-

strument tabli. Uvek neka smart ključ bude uz vas.

UPOZORENJE

Motor će biti pokrenut samom kada se smart ključ nalazi u vozilu. Nikada nemojte dozvoliti deci ili bilo kojoj osobi da pritiskaju dugme za startovanje/ zaustavljanje motora ili druge komande

⚠ MERE PREDOSTROŽNOSTI

Ako motor stane u toku vožnje, nemojte prebacivati menjač u položaj P- parkiranje. Ako vam uslovi u saobraćaju dopuštaju menjač možete da prebacite u položaj N-neutralno dok se vozilo kreće i pritisnite dugme za startovanje/ zaustavljanje motora kako biste ponovo pokrenuli motor



OMD051013L

*** NAPOMENA**

- Ukoliko je baterija slaba ili smart ključ ne radi kako treba, možete da pokrenete motor tako što ćete staviti smart ključ u njegovo ležište. Kada želite da izvučete smart ključ iz njegovo ležišta, pritisnite smart ključ i izvadite ga.
- Ukoliko je osigurač stop svetla pregoreo, nećete moći da startujete motor normalno. Zamenite osigurač. Ukoliko to nije moguće, možete da startujete motor pritiskom na dugme za startovanje/ zaustavljanje motora u trajanju od 10 sekundi dok se nalazi u položaju ACC. Možete da startujete motor bez pritiskanja pedale kočnice, ali zbog vaše sigurnosti uvek pritisnite pedalu kočnice pre pokretanja motora

⚠ MERE PREDOSTROŽNOSTI

Nemojte pritiskati duže od 10 sekundi dugme za startovanje/ zaustavljanje motora osim kada je osigurač stop svetla pregoreo.

RUČNI MENJAČ (AKO JE VOZILO OPREMLJENO)

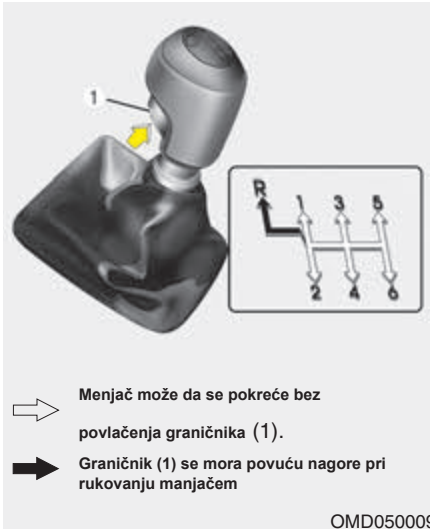

⇨ Menjač može da se pokreće bez povlačenja graničnika (1).

➔ Graničnik (1) se mora povući nagore pri rukovanju manjačem

OMD050009

* Stvarni izgled menjača se može razlikovati od ilustracije.

Rad sa ručnim menjačem

Ručni menjač ima 6 stepena prenosa za vožnju unapred.

Na vrhu ručice menjača se nalazi šema menjanja brzina. Menjač je potpuno sinhronizovan u svim stepenima prenosa za vožnju napred tako da je promena brzina na više ili na niže jednostavna i laka.

Potpuno pritisnite kvačilo kad menjate brzine i sporo otpuštajte.

Ukoliko je vaše vozilo opremljeno sistemom za zaključavanje kontakt brave, nećete moći da starujete motor ukoliko ne stisnete kvačilo.

Menjač mora da se vrati u položaj N pre nego što ga prebacite u položaj R-hod unazad za kretanje u hod unazad. Za kretanje u hod unazad potrebno je podignuti graničnik za sprečavanje pogrešnog prenosa dok prebacujete u položaj "R". (tip A)

Pre prebacivanja u položaj R vozilo se mora potpuno zaustaviti. Nikada nemojte rukovati motorom kad je merač broja okretaja u crvenoj zoni.

⚠ MERE PREDOSTROŽNOSTI

- Pri promeni stepena prenosa iz petog u četvrti, vodite računa da ručicu menjača ne povučete i suviše u levu stranu, k sebi, i greškom umesto četvrtog, odaberete drugi stepen prenosa. Ova-kva nagla promena bi mogla da dovede do prekoračenja dozvoljenog broja obrtaja motora, a merač obrtaja će ući u crvenu zonu. Ovo bi moglo da ošteti motor.
- Nemojte smanjivati brzinu za više od dva stepena prenosa ili prebacivati u niži stepen prenosa kad motor radi na 5000 o/m ili više jer to može da ošteti motor.

- Ukoliko je vreme hladno, postoji mogućnost težeg prebacivanja stepena prenosa dok se ulje u menjaču ne ugrije. To je normalno i neće štetiti menjaču.

Nakon što ste potpuno zaustavili svoje vozilo i neuspešno pokušali da odaberete 1. brzinu ili R (hod una-zad), prebacite ručicu menjača u N (neutrlano) i otpustite papučicu kvačila. Pritisnite papučicu kvačila i zatim ubacite u prvu brzinu ili R (hod unazad).

MERE PREDOSTROŽNOSTI

- *Da ne bi došlo do preranog habanja kvačila, nemojte odmarati no-gu na papučici kvačila za vreme vožnje. Nemojte koristiti kvačilo kako bi držali vozilo u stanju mirovanja na uzbrdici, npr. dok stojite na semaforu i sl.*
- *Ne koristite ručicu menjača kao odmorište za ruku dok vozite. Ovo bi moglo da prouzrokuje kvar na viljuškama menjača.*
- *Kada koristite pedalu kvačila, pritisnite je do kraja. Ukoliko pedalu ne pritisnete do kraja, možete da je oštetite i prateći zvuk se može čuti.*

UPOZORENJE

- Pre nego što napustite vozilo, uvek proverite da li je povučena parkirna kočnica i da li je motor ugašen. Zatim proverite da li je ručica menjača postavljena u prvu brzinu kada je vozilo parkirano na uzbrdici, odnosno u R (hod unazad) kada se nalazi na nizbrdici. Ako ove mere nisu preduzete može doći do neočekivanih i naglih pokretanja vozila.
- Ako je vaše vozilo opremljeno ručnim menjačem bez kontakt brave sa zaključavanjem (LOCK), ono se može pomeriti i izazvati tešku saobraćajnu nesreću kada se motor startuje bez prethodnog pritiskanja papučice kvačila, ako je pritom ručna kočnica spuštena a ručica menjača nije u položaju N (neutralno).

Upotreba kvačila

Papučicu kvačila bi trebalo pritisnuti do kraja pre promene brzine, a onda polako otpuštati. Papučica kvačila bi trebalo da bude skroz otpuštena tokom vožnje. Ne odmarajte nogu na papučici kvačila za vreme vožnje. Ovo bi moglo da prouzrokuje nepotrebno habanje. Ne držite papučicu kvačila delimično pritisnutu kako bi održali vozilo na uzbrdici u stanju mirovanja. Ovo takođe uzrokuje habanje. Za održavanje vozila na uzbrdici upotrebite ručnu kočnicu ili kočnicu. Ne pritiskajte papučicu kvačila naglo i uzastopno.

Menjanje stepena prenosa na niže

U slučaju da morate da usporite zbog gužve u saobraćaju ili nailaska na uzbrdicu, odaberite niži stepen prenosa pre nego što motor počne da trza ili se guši. Niži stepen prenosa smanjuje mogućnost da Vam se motor uguši, da stane takođe daje bolje ubrzanje u slučaju potrebe. Kad vozite nizbrdo, prebacivanje stepena prenosa u niži pomaže u održavanju sigurne brzine i produžuje radni vek kočnicama

Za dobru vožnju

- Nikada ne izbacujte menjač iz brzine dok vozite nizbrdo. To može biti izuzetno opasno. Kada god je vozilo u pokretu, vozilo mora biti u brzini.
- Ne “jašite” kočnice. To može da izazove njihovo pregrevanje i loše funk-cionisanje. Umesto toga, kada vozite niz dužu nizbrdicu, usporite i izvršite prebacivanje u niži stepen prenosa. Kada to uradite, kočenje motorom će Vam pomoći da usporite vozilo.
- Pre nego što izvršite prebacivanje u niži stepen prenosa, usporite vozilo. Ovim ćete izbeći previsok broj obrtaja motora koje može da izazove oštećenja.
- Usporite na mestima gde su mogući udari vetra. To će Vam pružiti mnogo bolju kontrolu nad vozilom.
- Uverite se da je vozilo u potpunosti zaustavljeno pre nego što pokušate da se krećete unazad. U suprotnom, menjač se može oštetiti. Da biste prebacili u hod unazad, pritisnite kva-čilo, pomerite ručicu menjača u neut-ralan položaj, sačekajte tri sekunde i prebacite u hod unazad.
- Budite izuzetno pažljivi kada vozite po klizavom terenu. Posebno pazite kada kočite, ubrzavate ili menjate
-

 **UPOZORENJE**

- Uvek koristite sigurnosne poja-seve. Kod sudara, znatno više izgleda da poginu imaju osobe koje nisu vezane sigurnosnim pojasevima od onih koje jesu.
- Izbegavajte kretanje velikim br-zinama u oštrim krivinama i prilikom skretanja,
- Ne pravite nagle pokrete uprav-ljačem, npr. nagle promene trake na putu, nagla skretanja itd.
- Rizik od prevrtanja vozila je značajno povećan ako izgubite kontrolu nad vozilom pri većim brzinama.
- Do gubitka kontrole često dola-zi ako dva ili više točka skrenu sa puta, a vozač silom pokušava da se ponovo vrati na put.
- U slučaju da vam vozilo skrene sa puta, nemojte praviti nagle zao-krete. Umesto toga, prvo usporite, a onda se polako vratite u svoju traku.
- Nikad nemojte prekoračivati na-značena ograničenja brzine.

AUTOMATSKI MENJAČ (AKO JE VOZILO OPREMLJENO)

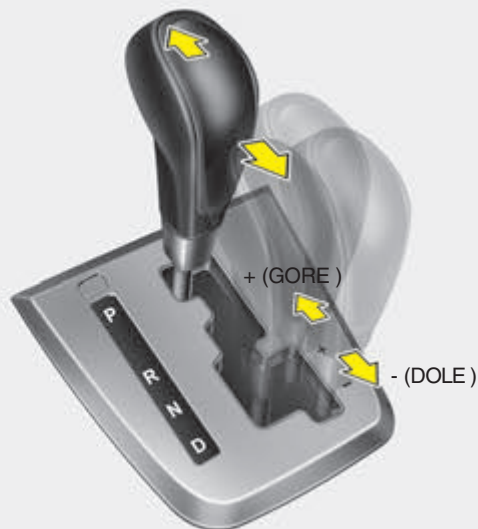
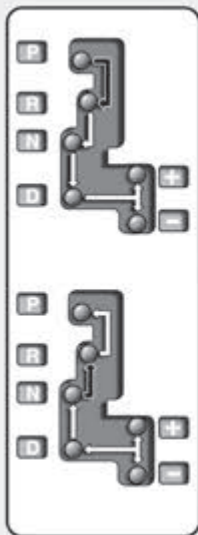

Kada hoćete da promenite brzinu pritisnite pedalu kočnice, ako je vaše vozilo opremljeno sa sistemom za zaključavanje menjača



Ručica menjača može da se pomera slobodno.

Rukovanje automatskim menjačem izuzetno efikasni, automatski menjač ima šest brzina i hod u nazad. Brzine se menjaju automatski, u zavisnosti od položaja ručice menjača.

* NAPOMENA

Prvih nekoliko promena stepena prenosa na novom vozilu, ukoliko je baterija bila diskonektovana sa polova, isključena bi moglo da bude sa trzajevima, otežano. Ovo je normalna pojava, i menjanje brzina će se ujednačiti nakon nekoliko promena stepena prenosa pomoću TCM (odnosno "Transaxle Control Module" - kontrolni modul menjača) ili PCM ("Powertrain Control Module" - kontrolni modul pogonskog sklopa)

OMD051010L

Za rad bez poteškoća, pritisnite papučicu kočnice kad prebacujete iz položaja N-neutralno u veću brzinu za vožnju unapred ili u nazad

UPOZORENJE –

Automatski menjač

- Uvek proverite da li u blizini vozila ima ljudi, posebno dece, pre nego što pokrenete vozilo napred (D) ili unazad (R).
- Pre nego što napustite vozilo, uvek proverite da li se automatski menjač nalazi u položaju P (parkiranje), da je povučena ručna kočnica i da je isključen motor. Ako ove mere nisu preduzete moglo bi da dođe do iznenadnih, neočekivanih pomeranja vozila.

MERE PREDOSTROŽNOSTI

- *Da biste izbegli oštećenje menjača nemojte ubrzavati kad je menjač u položaju R– hod u nazad ili u bilo kom drugom položaju za vožnju napred, a da je istovremeno pritisnuta papučica kočnice.*
- *Ako ste na uzbrdici, nemojte držati vozilo u mestu pomoću papučice gasa tzv. “vaga”. Uvek koristite nožnu ili ručnu kočnicu.*
- *Nikada nemojte prebacivati iz N (Neutralno) ili P (Parkiranje) u D (vožnja), ili R (hod u nazad) kad motor radi sa brojem obrtaja iznad broja obrtaja na praznom hodu*

Položaj ručice menjača

P (Park)

Uvek u potpunosti zaustavite vozilo pre nego prebacite menjač u položaj “P” (Parkiranje). Ovo zaključava menjač i sprečava okretanje prednjih točkova.

UPOZORENJE

- Prebacivanje menjača u položaj P (parkiranje) dok je vozilo u pokretu, dovešće do blokade točkova, a samim tim izgubićete kontrolu nad vozilom.
- Nemojte stavljati menjač u položaj “P” umesto da upotrebite ručnu kočnicu. Ako napuštate vozilo makar i nakratko uvek povucite ručnu kočnicu i stavite menjač u položaj “P” i onda ugasisite motor.
- Nikada ne ostavljajte decu bez nadzora u vozilu.

MERE PREDOSTROŽNOSTI

Nikada ne stavljajte ručicu menjača u položaj “P” (parkiranje) dok vozilo nije sasvim zaustavljeno jer to može izazvati teška oštećenja mehanizma menjača

R (hod u nazad)

Služi za vožnju u nazad.



MERE PREDOSTROŽNOSTI

Uvek u potpunosti zaustavite vozilo pre nego što prebacite menjač u položaj R (hod u nazad). Možete oštetiti menjač ako ga prebacite u položaj R dok je vozilo u pokretu, osim u postupcima tzv. "Ijuljanja" vozila obajšnjenim u "Pokretanju vozila" u ovom priručniku

N (Neutralan položaj)

U ovom položaju točkovi i menjač nisu zaključani. Vozilo će se slobodno kre-tati i na najmanjoj nizbrdici ukoliko nije podignuta ručna kočnica ili pritisnuta pedala kočnice.

D (Vožnja)

Ovo je uobičajen položaj za vožnju napred. U ovom položaju stepeni pre-nosa će se automatski prebacivati kroz četiri stepena, obezbeđujući najeko-nomičniju potrošnju goriva i rad motora.

Za dodatno ubrzanje, kad obilazite neko vozilo ili se vozite uzbrdo, potpuno pritisnite papučicu gasa, pri čemu će se menjač automatski prebaciti u prvi niži stepen prenosa.

NAPOMENA

Uvek prvo zaustavite vozilo pre nego što ubacite menjač u položaj "D" ..

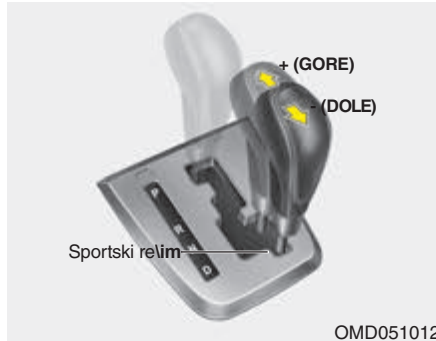

Sportski režim rada

Bilo da vozilo stoji ili je u pokretu, sport-ski režim rada se bira povlačenjem ručice menjača iz položaja D (voznja) u deo za manualni tip menjanja brzina.

Da bi se vratili u automatski režim rada menjanja, povucite ručicu menjača nazad u deo za glavni tip menjanja brzina.

•U sportskom režimu rada, pomeranje ručice napred i nazad omogućava vrlo brzo i jednostavno menjanje brzina. Na-suprot običnom, ručnom menjaču, sportski režim rada omogućava menjanje brzina bez potrebe da se otpušta pedala za gas.

Gore (+) : Povucite ručicu ka napred da prebacite na višu brzinu.

Dole (-) : Povucite ručicu unazad da prebacite na nižu brzinu

* NAPOMENA

U sportskom režimu, vozač mora da povećava stepen prenosa u skladu sa uslovima na putu, vodeći računa da brzina motora ostane ispod crvene zone.

U sportskom režimu vožnje, moguće je izabrati samo šest brzina za kretanje unapred. Za kretanje unazad ili parkiranje, pomerite ručicu menjača u R (hod u nazad) ili P (parkiranje) položaj.

U sportskom režimu vožnje, smanjivanje stepena prenosa vrši se automatski kada vozilo usporava. Kada se vozilo zaustavi, automatski se po-dešava na prvu brzinu.

Zbog zaštite motora, povećanje stepena prenosa se vrši automatski kada broj obrtaja motora dođe do crvene zone.

Da bi održao određen nivo performansi i sigurnosti vozila, sistem neće izvršavati određene promene brzina prilikom rukovanja ručicom menjača.

Pre kretanja iz stop pozicije na klizavom putu, pomerite ručicu menjača u +(gore) poziciju. Ovime se vrši pre nos u drugu brzinu, što je bolje za laganu vožnju po klizavom terenu.

Sistem zaključavanja menjača (ako je vozilo opremljeno)

Zbog vaše sigurnosti, automatski menjač ima sistem za zaključavanje menjača koje sprečava prebacivanje iz položaja P (parkiranje) u položaj R (rikverc) ukoliko papučica kočnice nije pritisnuta.

Za prebacivanje menjača iz položaja P (Parkiranje) u položaj R:

1. Pritisnite i držite papučicu kočnice.
2. Startujete motor ili okrenite kontakt bravu u položaj ON.
3. Pomerite ručicu menjača.

Ako papučica kočnice bude stalno pritisnuta i otpušnata dok se menjač nalazi u položaju P, čućete zvuk iz koji dolazi iz menjača. Ovo je uobičajena pojava.

⚠ UPOZORENJE

Uvek do kraja pritisnite papučicu kočnice pre prebacivanja menjača iz položaja "P" u drugi položaj kako biste izbegli nehotične pokrete vozila koji bi mogli da dovedu do povreda osoba u ili oko vozila.

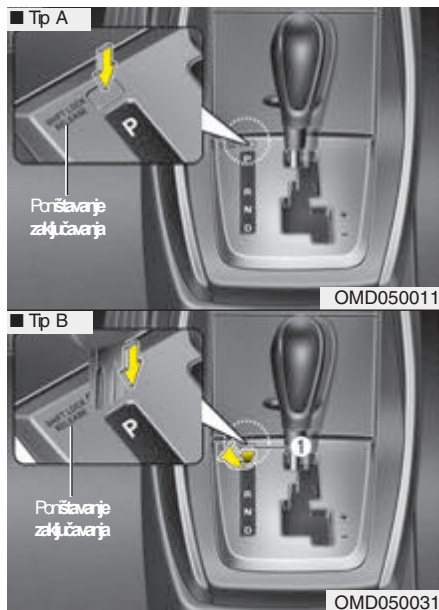

Poništavanje zaključavanja menjača

Ako menjač ne može da bude prebačen iz položaja "P" ili "N" hod u nazad kad je pritisnuta papučica kočnice, nastavite da je pritiskate i uradite sledeće:

Tip A

1. Pomerite ručicu menjača i pritisnite dugme za poništavanje zaključavanja menjača
2. Neka vam ovlašćeni Hyundai serviser odmah pregleda vozilo

Tip B

1. Pažljivo sklonite poklopac (1) koji se nalazi na otvoru za odblokiranje menjača.
2. Stavite šrafciğer ili ključ u otvor pritisnite ga prema dole
3. Pomerite ručicu menjača..
4. Neka vam ovlašćeni Hyundai serviser odmah pregleda vozilo

Sistem za blokiranje kontakt brave (ako je vozilo opremljeno)

Kontakt ključ može da se izvadi iz brave ako se menjač nalazi u položaju "P". Ako se menjač nalazi u bilo kom drugom položaju, ključ ne može da bude izvadjen.

Za dobru vožnju

Nikada ne pomerajte ručicu menjača iz položaja "P" ili "N" u bilo koji drugi položaj uz pritisnutu pedal gasa.

Nikada ne stavljajte ručicu menjača u položaj "P" kada je vozilo u pokretu.

Vodite računa da zaustavite vozilo potpuno pre nego što izvršite prebacivanje u položaj R (hod u nazad) ili D (voznja).

Nikada ne izbacujte menjač iz brzine dok vozite nizbrdo. To može biti izuzetno opasno. Uvek kada se kreće, vozilo mora biti u brzini.

Ne "jašite" kočnice. To može da izazove njihovo pregrevanje i loše rad. Umesto toga, kada vozite niz dužu nizbrdicu, usporite i izvršite prebacivanje u niži stepen prenosa. Kada to uradite, kočenje motorom će vam pomoći da usporite vozilo.

- Pre nego što izvršite prebacivanje u niži stepen prenosa, usporite vozilo. U suprotnom, moguće je da menjač ne prihvati niži stepen prenosa.

Uvek koristite parkirnu (ručnu) kočnicu pri parkiranju vozila. Nemojte se pouzdati u to da se vozilo neće pokrenuti ako je menjač u položaju "P".

Budite izuzetno pažljivi kada vozite po klizavom kolovozu. Posebno pazite kada kočite, ubrzavate ili menjate brzine. Na klizavoj površini, nagla promena može da dovede do toga da točkovi proklizaju i da se izgubi kontrola nad vozilom.

Blagim pritiskanjem i otpuštanjem pedale za gas, postižu se optimalne performanse i ekonomičnost vozila.

 **UPOZORENJE**

- Uvek koristite sigurnosne pojaseve. Kod sudara, znatno više izgleda da poginu ili budu teško povređeni imaju osobe koje nisu vezane sigurnosnim pojasevima od onih koje jesu.
- Izbegavajte kretanje velikim brzinama u oštrim krivinama.
- Ne pravite nagle pokrete upravljačem, npr. nagle promene trake na putu, nagla skretanja itd.
- Rizik od prevrtanja je značajno povećan ako izgubite kontrolu nad vozilom pri većim brzinama.
- Do gubitka kontrole često dolazi ako dva ili više točka skrenu sa puta, a vozač silom pokušava da se ponovo vrati na put.
- U slučaju da vam vozilo skrene sa puta, nemojte praviti nagle zaokrete. Umesto toga, prvo usporite, a onda se polako vratite u svoju traku.
- Nikad nemojte prekoračivati naznačena ograničenja brzine.



UPOZORENJE

Ako se vozilo zaglavilo u blatu ili snegu, nemojte ga pomerati napred nazad, ako su u blizini druge osobe ili objekti, jer vozilo može da se naglo pomeri i da dođe do povreda ili štete.

Kretanje na usponu iz mesta

Za kretanje na usponu iz mesta, pri-tisnite papučicu kočnice, prebacite menjač u položaj "D". Izaberite određenu brzinu u zavisnosti od opterećenja i uspona, i spustite ručnu koč-nicu. Pritiskajte papučicu gasa postepeno dok otpuštate kočnice.

Kada krećete uzbrdo iz mesta, vozilo može imati tendenciju da se pokrene u nazad. Pomeranje ručice menjača u drugu brzinu pomoći će vam da sprečite ovo pomeranje u nazad.

SISTEM KOČNICA

Kočnice

Vaše vozilo ima kočnice koje se uz normalnu upotrebu automatski prilagođavaju.

U slučaju da dođe do gubitka podpritiska u pojačivaču kočnica zbog zaustavljanja motora ili drugog razloga možete i dalje zaustavljati vozilo primenom jače sile na kočnicu. Međutim dužina kočenja biće duža nego što je to uobičajeno.

Kad motor ne radi podpritiska u pojačivaču kočnica kočnica delimično se iscrpljuje sa svakim pritiskom na kočnicu. Nemojte pritiskati kočnicu kad je napajanje kočnica podpritiskom iz usisne grane prekinuto.

Pritiskajte kočnice tek kada je to neophodno za održavanje upravljanja vozilom na klizavom kolovozu.

UPOZORENJE - Kočnice

- Nemojte voziti sa stopalom na papučici kočnice. To će povećati radnu temperaturu, dovesti do povećanog trošenja kočnica i obloga i povećati udaljenost potrebnu za zaustavljanje
- Kad se spuštate niz dugi ili strmi brdski put prebacite menjač na niži stepen prenosa i izbegavajte stalno pritiskanje pedale kočnice. Stalno pritiskanje pedale kočnice dovodi do njihovog pregrevanja i privremenog smanjenja njihovih performansi.
- Ako su kočnice vlažne može doći do smanjenja sigurnosti pri usporavanju, vozilo može da krivuda u jednu stranu kad se pritisnu vlažne kočnice. Da biste utvrdili da su kočnice vlažne, blago ih stisnite nekoliko puta. Uvek proverite da li su se kočnice osušile pritisnite ih blago dok vozite pravo napred bezbednom brzinom sve dok se performanse ne vrate na uobičajene.

(Nastavlja se)

(Nastavak)

- Pre započinjanja vožnje, uvek se prvo upoznajete sa položajem pedale gasa i nožnom kočnicom, kako vam se ne bi i vožnji dogodilo da slučajno stisnete pedal gasa umesto kočnice, što može dovesti do ozbiljne nesreće.

U slučaju da kočnice otkažu

Ako kočnice u toku vožnje zakažu, zaustavite se korišćenjem parkirne kočnice. Međutim, dužina kočenja biće dosta veća

UPOZORENJE –

Parkirna kočnica

Ako se parkirna kočnica upotrebi dok se vozilo u pokretu u normalnim brzinama može doći do gubitka kontrole nad vozilom. Ako morate da se zaustavite pomoću parkirne kočnice, učinite to kočeci veoma oprezno

Indikator istrošenosti kočionih obloga

(ako je vozilo opremljeno)

Disk pločice na prednjim točkovima (ilzadnjim, ako su ugrađene) imaju indikatore istrošenosti koji proizvode piskavi zvuk ili zvuk grebanja kada je potrebno zameniti disk pločice. Zvuk se može čuti povremeno ili svaki put kad pritisnete papučicu kočnice. Ne zaboravite da neki uslovi vožnje ili neki klimatski uslovi mogu da prouzrokuju ovaj zvuk kad se prvi put (ili lagano) pritisnu kočnice. Ovo je uobičajeno i ne ukazuje na problem s kočnicama.

Doboš zadnjih kočnica (ako je vozilo opremljeno)

Doboši zadnjih kočnica nemaju indikator istrošenosti. Iz tog razloga, potrebno je da vam sistem kočnica zadnjih točkova bude proveren ukoliko se pojavi zvuk trenja kočnica. Takođe, potrebno je da vam se sistem zadnjih kočnica proveri svaki put kada radite rotiranje pneumatika ili kada vršite zamenu kočionih obloga prednjih kočnica.

MERE

PREDOSTROŽNOSTI

- Nemojte voziti automobil sa istrošenim kočionim pločicama i/ili oblogama kočnice jer to može dovesti do skupih popravki.

UPOZORENJE – Trošenje kočnica

Zvuk upozorenja za istrošenost kočnica znači da je vašem vozilu potreban servis. Ako ne obratite pažnju na ovo zvučno upozorenje, vozilo će vremenom izgubiti sposobnost kočenja što može dovesti do teške saobraćajne nesreće

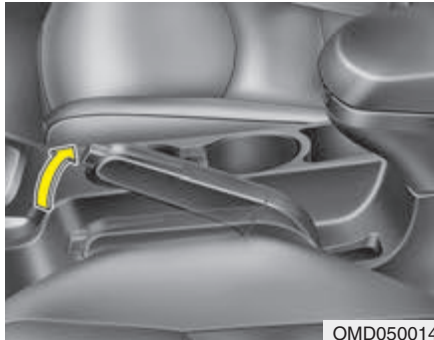

OMD050014

Parkirna (ručna) kočnica

Povlačenje parkirne kočnice

Pri povlačenju ručne kočnice, prvo pritisnite radnu tj nožnu kočnicu, zatim, povucite ručnu kočnicu prema gore što je moguće više.

Pri parkiranju vozila na usponu preporučuje se da menjač bude u odgovarajućem, niskom stepenu prenosa, za ručne menjače, odnosno u poziciji P (Parking) kod automatskih menjača.



MERE PREDOSTROŽNOSTI

•Vožnja sa podignutom ručnom kočnicom će izazvati preveliko trošenje kočionih obloga i diskova. *Nemojte povlačiti parkirnu kočnicu dok je vozilo u pokretu, osim u hitnim situacijama. Time možete oštetiti sisteme vozila i dovesti u opasnost sebe i putnike.*

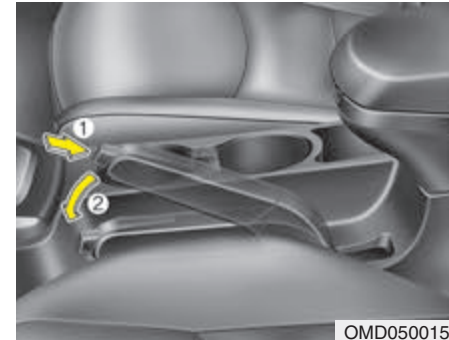

OMD050015

Spuštanje parkirne kočnice

Za spuštanje ručne kočnice, prvo pritisnite nožnu kočnicu, malo podignite polugu ručne kočnice, a zatim pritisnite dugme za spuštanje ručne kočnice (1) i spustite polugu ručne kočnice (2) držeći dugme pritisnuto sve vreme.

⚠ UPOZORENJE

- Da biste sprečili neželjeno pokretanje vozila, kada se zaustavite i napuštate vozilo nemojte koristiti menjač umesto parkirne kočnice. Povucite parkirnu kočnicu i osigurajte menjač u prvoj brzini ili položaju R-hod u nazad (kod ručnog menjača), odnosno P-parking u vozilima sa automatskim menjačem.
- Nikada nemojte dozvoliti nekom ko nije upoznat sa vozilom da upotrebljava parkirnu kočnicu. Ako se slučajno dogodi da parkirana kočnica bude otpuštena, može doći do nezgode.
- Sva vozila treba da imaju povučenu parkirnu kočnicu ako su parkirana. Ovako će se izbeći neželjeno pokretanje vozila koje može da dovede do ozbiljnih povreda putnika ili pešaka.



Proverite svetlo upozorenja za kočnice okretanjem kontakt ključa u položaj ON (nemojte startovati motor). Svetlo ručne kočnice biće uključeno ako je ručna kočnica podignuta dok je kontakt ključ u položaju START ili ON. Pre vožnje proverite da li je ručna kočnica potpuno spuštena i da se svetlo isključilo. Ako svetlo ostane uključeno, a ručna kočnica spuštena, dok motor radi, to znači da je došlo do kvara u sistemu kočnica. Neka vam vozilo što pre pregleda ovlašćeni Hyundai serviser. Ako je moguće u ovom slučaju zaustavite vozilo. Ako nije moguće vozite sve dok ne stignete do sigurnog mesta za zaustavljanje, odnosno servisa.

Sistem protiv blokiranja točkova pri kočenju (ABS) (ako je vozilo opremljeno)

⚠ UPOZORENJE

ABS (ili ESP) neće sprečiti nesreće nastale izvođenjem nepravilnih ili opasnih manevara. Iako je kontrola vozila povećana tokom kočenja, uvek održavajte bezbedno odsto-janje između sebe i objekata ispred vas. Brzine vozila trebalo bi uvek smanjiti tokom vožnje u ekstremnim uslovima na putu.

Dužina kočenja za vozila opremljena ABS-om (ESP) može biti duža od onih koja nisu, kada se voze u takvim uslovima.

U ovakvim uslovima na putu, vozilo bi trebalo voziti smanjenom brzinom:

- Neravni, šljunkom ili snegom pokriveni putevi.
- Sa postavljenim lancima na točkovima.

(Nastavlja se)

(nastavak)

- Na putevima na kojima ima mnogo udubljenja ili promena visine.

Sigurnosne karakteristike ABS-om (ESP) opremljenog vozila ne bi trebalo testirati brzom vožnjom ili naglim skretanjem. Možete naneti povrede sebi i drugima.

ABS stalno kontroliše brzinu točkova. Ako su točkovi blizu blokiranja, ABS sistem moduliše hidraulični pritisak kočnica na točkove.

Kada pritiskate kočnicu u situacijama u kojima točkovi mogu da se blokiraju možete čuti zvuk sličan kliktanju, ili možete osetiti pulsiranje pedale kočnice. Ovo je normalna pojava i znači da je vaš ABS sistem aktivan.

Da biste maksimalno iskoristili predno-sti ABS sistema u nepredviđenim situacijama, nemojte pokušavati da menjate pritisak u kočnicama i nemojte pumpati kočnice. Pritisnite pedalu kočnice najjače što je moguće ili onoliko jako koliko Vam situacija dozvoljava i prepustite ABS sistemu da kontroliše silu pritiska na kočnice

* NAPOMENA

Zvuk sličan kliktanju može se čuti iz prostora motora kada vozilo počne da se kreće, nakon startovanja motora. Ova pojava je normalna i znači da sistem za deblokiranje kočnica radi kako treba.

•Čak i sa ABS sistemom, i dalje je potrebno da održavate rastojanje dovoljno za kočenje za kočenje. Uvek budite na sigurnom odstojanju od vozila ispred Vas.

Uvek usporite prilikom oštrog skretanja. ABS sistem ne može sprečiti nesreće nastale zbog kretanja prevelikim brzinama.

Pri kretanju po mekšim i neravnim površinama kolovoza, rad ABS sistema može rezultirati većom razdaljinom potrebnom za zaustavljanje u odnosu na vozila sa konvencionalnim kočionim sistemom

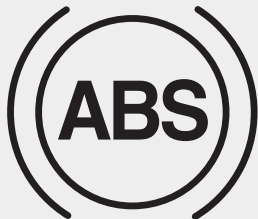

W-78

MERE PREDOSTROŽNOSTI

- Ako je lampica ABS sistema stalno upaljena to može značiti da postoji problem sa ABS sistemom. U ovom slučaju kočnice će raditi normalno.
- ABS lampica ostaje upaljena otprilike 3 sekunde posle paljenja motora. U toku tog vremena ABS će izvršiti autodiagnozu i lampica će se ugasi ako je sve u redu. Ako ostane upaljena, to može značiti da postoji problem sa sistemom ABS-a. Kontaktirajte ovlašćenog HYUNDAI serviseru što je pre moguće.

MERE PREDOSTROŽNOSTI

- Kada vozite po kolovoza na kojem je trenje malo, npr. zaleđena površina kolovoza, i koristite kočnice stalno ABS će biti aktivan stalno i ABS lampica se može upaliti. Odvezite se na bezbedno mesto i ugasi motor.
- Ponovo startujte motor. Ako je ABS lampica ugašena onda je Vaš ABS sistem u redu. U suprotnom, postoji problem. Kontaktirajte ovlašćenog HYUNDAI serviseru što je pre moguće.

NAPOMENA

Kada startujete motor pomoću produžnih kablova i drugih izvora napajanja zbog toga što Vam je baterija prazna, motor možda neće raditi baš glatko i ABS lampica se može u isto vreme upaliti. Ovo se dešava zbog slabog napona u bateriji. To ne znači da ABS ne funkcioniše.

- Nemojte pumpati kočnice!
- Napunite bateriju pre vožnje.

Kolo upravljača na levoj strani



Kolo upravljača na desnoj strani



Elektronski program stabilnosti (ESP) (ako je vozilo opremljeno)
Elektronski program stabilnosti (ESP) je dizajniran tako da stabilizuje auto tokom manevara zaokretanja.

ESP proverava kretanje kola upravljača i pravac kretanja vozila. ESP koči svaki točak posebno i interveniše kod rada motora da bi stabilizovao vozilo



UPOZORENJE

Nikada nemojte voziti suviše brzo u odnosu na uslove na putu ili naglo zaokretati. Elektronski program stabilnosti (EPS) ne može sprečiti nesreće na putu. Prekomerna brzina prilikom skretanja, nagli manevri i kretanje po vlažnim površinama mogu da dovedu do teških nesreća. Samo siguran i pažljiv vozač može preduprediti nesreću na putu izbegavajući manevre kojima se gubi stabilnost. I sa ugrađenim ESP-om, uvek se pridržavajte svih mera bezbednosti u vožnji—uključujući vožnju sigurnim brzinama u odnosu na uslove na putu..

ESP je elektronski sistem dizajniran da pomogne vozaču da održi kontrolu nad vozilom u raznim uslovima vožnje. On ne predstavlja zamenu za sigurnu vožnju. Na efikasnost sistema ESP u kontroli vozila mogu da utiču činioci kao što su brzina vozila, uslovi na putu, karakter upravljanja (zakretanja kola upravljača). Vaša je odgovornost da vozite i u krivine ulazite razumnim brzinama i da ostavite dovoljno prostora da se sistem pobrine za bezbednu vožnju. Kada pritiskate kočnicu u situacijama u kojima točkovi mogu da se blokiraju možete se čuti zvuk sličan kliktanju iz kočnica, ili možete osetiti slično pulsiranje pedale kočnice. Ovo je normalna pojava i znači da je vaš ESP sistem aktivan.

* NAPOMENA

Zvuk sličan kliktanju može se čuti iz prostora motora kada vozilo počne da se kreće, nakon startovanja motora. Ova pojava je normalna i znači da sistem elektronskog programa stabilnosti radi kako treba

Rad ESP sistema (Elektronskog programa stabilnosti)

Uslovi pri kojima se ESP svetlo uključuje

- Kad je kontakt ključ u položaju ON, ESP i ESP OFF indikatori će zasvetleti ugasiti se nakon tri sekunde, tada je ESP aktivan
- Pritisknite dugme ESP OFF najmanje pola sekunde dok se kontakt ključ nalazi u položaju ON, da biste isključili ESP sistem. (ESP OFF indikator će svetleti). Da biste uključili ESP sistem, pritisnite dugme ESP OFF (ESP OFF svetlo indikatora će se isključiti).
- Prilikom pokretanja motora možda ćete čuti zvuk kuckanja. To znači da ESP automatski radi samoproveru i ne upozorava na problem.

U toku rada ESP sistema



Kad ESP radi, svetlo ESP indikatora će svetleti.

- Kad ESP (elektronski program stabilnosti) radi možete da osetite blago pulsiranje u vozilu. To se dešava samo zbog kontrole kočnica i ne označava nikakav kvar.
- Pri izlasku vozila iz blata ili kada se spušate niz klizavi put, pritisak na papučicu gasa možda neće dovesti do povećanja broja obrtaja motora po minuti.

Isključen ESP sistem

ESP u položaju OFF-



- Da biste isključili ESP sistem pritisnite dugme ESP OFF (ESP OFF indikator će za-svetleti).
- Ako je kontakt ključ u položaju LOCK kad je ESP u položaju OFF-isključen, ESP ostaje isključen. Nakon ponovnog pokretanja motora ESP će se automatski uključiti.

■ ESP indikator svetlo



■ ESP OFF indikator svetlo



Svetlo indikatora

Kada se kontakt ključ nalazi u položaju ON-uključeno, svetlo indikatora će svetleti, zatim se isključuje ako ESP sistem radi normalno.

Svetlo ESP indikatora treperi kad god ESP radi. Svetlo ESP OFF indikatora se uključuje kad je ESP isključen pomoću dugmeta, ili kad se ESP ne uključuje.



MERE PREDOSTROŽNOSTI

Vožnja sa točkovima i/ili pneumaticima nejednake veličine bi mogla da bude uzrok greške u radu ESP sistema. Pri zameni pneumatika, vodite računa da budu propisane dimenzije (kao originalne).

**UPOZORENJE**

ESP sistem služi kao pomoć u vožnji. Pridržavajte se svih mera predostrožnosti i usporite na krivudavim, snegom prekrivenim i zaleđenim putevima. Vozite polako i nemojte pokušavati da ubrzate svaki put kada ESP indikator svetli ili kada je put klizav.

Korišćenje ESP OFF**U toku vožnje**

- ESP bi trebalo svakodnevno da bude uključen kada god je to moguće. Da biste isključili ESP sistem tokom vožnje, pritisnite dugme ESP OFF dok vozite na ravnom putu.

**UPOZORENJE**

Nikada nemojte pritiskati dugme ESP OFF dok ESP radi (svetlo ESP indikatora treperi). Ako ESP sistem isključite dok ESP radi, možete da izgubite kontrolu nad vozilom.

*** NAPOMENA**

- Kad vozilo radi na dinamometru, proverite da je ESP isključen (svetlo ESP OFF indikatora svetli). Ako ESP ostane uključen, može da spreči ubrzanje vozila, što dovodi do pogrešne dijagnostike.
- Kada isključite ESP sistem to neće uticati na ABS ili sistem kočnica.

Za dobro kočenje**UPOZORENJE**

- Kada god izlazite iz vozila ili ga parkirate, uvek povucite parkirnu kočnicu do kraja i namestite ručicu menjača u P-parkiranje poziciju. U suprotnom, postoji rizik da se vozilo pokrene čime možete povrediti sebe i druge.
- Sva vozila bi uvek trebalo da imaju podignutu parkirnu kočnicu kada su parkirana kako bi se izbeglo nenamerno pokretanje vozila i povređivanje onih koji su u njemu i pešaka u saobraćaju

- Pre nego što krenete sa parkinga, proverite da li je spuštena ručna kočnica i ugašeno indikaciono svetlo za ručnu kočnicu.
 - Ako vozite kroz vodu, kočnice mogu da se ovlaže. Kočnice takođe mogu da se ovlaže prilikom pranja vozila. Vlažne kočnice mogu biti opasne! Vaše vozilo neće moći da se brzo zaustavi ako su mu vlažne kočnice. Mokre kočnice prouzrokuju zanoše-nje vozila u jednu stranu.
- Da bi se kočnice osušile, pritiskajte papučicu kočnice blago dok sistem kočenja ne počne da funkcioniše normalno, vodeći računa da svo vreme držite vozilo pod kontrolom. Ako se kočenje ne normalizuje, zaustavite vozilo na prvom bezbednom mestu i obratite se za pomoć Hyundai serviseru.
- Nikada ne izbacujte menjač iz brzine dok vozite nizbrdo. To može biti izuzetno opasno. Držite uvek motor u brzini i koristite kočnice za usporava-nje. Onda pređite u nižu brzinu, tako da vam kočenje motorom pomogne da održite bezbednu brzinu.
- Nemojte “jahati” kočnicu. Ako odmarate nogu na pedali kočnice, može doći do pregrevanja kočnice i gubitka njene efektivnosti. To takođe doprinosi habanju delova kočionog sistema
 - Ako vam se guma probuši dok vozite, polako usporavajte i držite pravac dok ne usporite dovoljno da možete bezbedno da siđete sa puta
 - Ako je vaš auto opremljen automat-skim menjačem, ne dozvolite da vam auto sam ide polako unapred “puzi”. Da biste to izbegli, držite nogu na pedali kočnice dok auto stoji.
 - Budite oprezni ako se parkirate na brdu. Podignite ručnu kočnicu i pre-bacite ručicu menjača u “P” (automatski menjač) ili u prvu brzinu ili hod u nazad (ručni menjač). Ako je vaš auto okrenut licem ka nizbrdici, okrenite prednje točkove prema ivičnjaku, kako bi se sprečilo kretanje auta niz-brdo. Ako vam je auto okrenut licem uzbrdo, okrenite prednje točkove od ivičnjaka. Ako ivičnjaka nema, blokirajte točkove, podbacivanjem predmeta ispod njih..
 - U nekim uslovima, ručna kočnica se može zamrznuti u nekom položaju. Ovo je najverovatnije da se desi kada se nakupi mnogo snega ili leda blizu zadnjih kočnica ili ako su kočnice vlažne. Ako postoji mogućnost da se kočnica zaledi, podignite je samo privremeno, dok postavite ručicu menjača u “P” (automatski menjač) ili prvu brzinu ili hod u nazad (ručni menjač) i blokirate točkove. Onda otpustite ručnu kočnicu.
 - Nikada nemojte zadržavati vozilo u mestu na uzbrdici pomoću pedale za gas. Ovo može pregrejati menjač. Uvek koristite kočnicu parkirnu ili radnu kočnicu.

Sistem upravljanja stabilnosti vozila -Vehicle stability management (VSM) (ako je vozilo opremljeno)

Ovaj sistem predstavlja dodatni sistem za kontrolu stabilnosti i upravljanja vozilom, u toku vožnje po klizavom putu, ili kada vozilo detektuje promene trenja između levih i desnih točkova u toku kočenja.

Rad VSM sistema

U toku rada VSM sistema ESP indikator () treperi

U toku ispravnog rada sistema možete osetiti blago podrhtavanje vozila. Ovo predstavlja efekat kontrole kočenja i ubičajena je pojava

VSM sistem neće raditi :

- Vožnja po neravnim putevima, uzbrdice i usponi
- Vožnja u nazad
- ESP OFF indikator svetlo  ostaje upaljeno na instrument tabli
- EPS indikator svetlo ostaje upaljeno na instrument tabli

VSM off (VSM sistem isključeno)

Ukoliko pritisnete ESP OFF prekidač, da biste isključili ESP sistem, VSM sistem će također biti isključen, i ESP OFF indikator će svetleti.

Da ponovo aktivirate sistem, pritisnite dugme, ESP OFF indikator neće svetleti.

Indikator kvara sistema

VSM sistem može biti deaktiviran, čak i ako niste isključili ESP OFF prekidač. Ovo ukazuje da je sistem detektovao kvar ESP sistema ili VSM sistema.

Ukoliko  je ESP indikator ili EPS svetlo upozorenja svetli neprekidno, potrebno je da se obratite ovlašćenom HYUNDAI servisera da vam pregleda sistem

* NAPOMENA

- VSM sistem je konstruisan tako da bude operativan na brzini većoj od oko 15 km/h (9 mph) u vožnji pri krivinama.
- VSM sistem je konstruisan tako da bude operativan na brzini većoj od oko 30 km/h (18 mph) prilikom kočenja vozila po klizavim putevima (split -mu) tj. putevima na kojima vozila drugačije prijanjaju, i sila trenja se razlikuje..

UPOZORENJE

- VSM sistem nije zamena za vašu bezbednu vožnju, već dodatni sistem. Vozačeva je odgovornost da uvek prilagodi vožnju, brzinu kao i da drži bezbedno rastojanje od vozila ispred. Uvek držite volan čvrsto
- Vaše vozilo je dizajnirano da se prilagodjava vašim načinom upravljanja, i ako je VSM sistem ugrađen. Uvek se pridržavajte mera predostrožnosti i svih ograničenja brzine radi bezbednije vožnje, naročito kod otežanih uslova vožnje po lošem vremenu i klizavim putevima.
- Vožnja se različitim veličinama točkova i pneumatika može prouzrokovati kvar VSM sistema. Zamenite pneumatike odgovarajuće veličine, kao kod originalnih pneumatika na vašem vozilu

KONTROLNI SISTEM VOŽNJE PROGRAMIRANOM BRZINOM (AKO JE VOZILO OPREMLJE NO)

Kontrolni sistem krstareće vožnje omogućuje vam da programirate vozilo da održava konstantnu brzinu kretanja, a da pritom tokom vožnje ne morate da pritisnete papučice za gas.

Ovaj sistem je namenjen za brzine iznad 40 km/h (25 milja/h).

UPOZORENJE

- Ako kontrolni sistem krstareće vožnje ostane uključen (CRUISE indikator na instrument tabli će se uključiti) moguće je da će se kontrola vožnje slučajno uključiti. Držite sistem isključen kada ga ne koristite da se ne bi desilo da slučajno podesite brzinu i da se sistem aktivira.
- Koristite sistem za regulisanje krstareće vožnje samo kada putujete autoputom po dobrom vremenu.
- Ne koristite ovu vrstu vožnje kada nije bezbedno održavati vozilo u stalnoj brzini - na primer kada je gust saobraćaj ili kada gustina saobraćaja varira, na klizavim putevima (kiša, sneg, led), na krivudavim putevima ili putevima sa uzbrdicom ili nizbrdicom većom od 6 %.
- Obratite posebnu pažnju na uslove puta kada koristite sistem vožnje ekonomičnom stalnom brzinom. (Nastavlja se)

(Nastavak)

- Budite oprezni kada vozite niz brdo uz uključen sistem za regulisanje krstareće vožnje, jer

UPOZORENJE

U toku vožnje krstarećom brzinom, sa ručnim menjačem, nemojte izbacivati menjač u neutral bez korišćenja pedale kvačila. Time možete zagušiti motor. Ukoliko vam se ovo dogodi, stisnite pedalu kvačila, ili otpustite prekidač ON-OFF krstareće vožnje.

* NAPOMENA

• Kada se, u toku normalne vožnje krstarećom brzinom, aktivira položaj SET ili reaktivira nakon korišćenja kočnice, ovaj sistem vožnje će početi da deluje nakon nekih 3 sekundi. Ovo odloženo reagovanje je sasvim normalno



OMD051033N

Funkcije prekidača kontrolnog sistema vožnje

ON/OFF: Uključ/isključuje sistem.

CANCEL: Poništava rad sistema.

RES+: Nastavljanje istom brzinom ili povećanje podešene brzine.

SET-: Podešavanje ili smanjenje podešene brzine



OMD050033N

Podešavanje vožnje programiranom brzinom:

1. Da bi se sistem uključio pritisnite glavni prekidač ON/OFF (uključeno/ isključeno) koji se nalazi na kolu upravljača. "CRUISE" indikaciona lampica u grupi instrumenata na instrument tabli će zasvetleti.
2. Povećajte brzinu do željene stalne ekonomične brzine iznad 40 km/h (25 milja/h).



OMD050036N

3. Pritisnite prekidač (1) -/SET i pustite ga nakon što ste dostigli željenu brzinu. SET indikaciono svetlo na instrument tabli će zasvetleti. Otpustite papučicu gasa u isto vreme. Željena brzina će se automatski odžavati.

Na strmoj uzbrdici/nizbrdici vozilo će možda malo usporavati ili ubrzavati



OMD050035N

Za povećanje vožnje programiranom brzinom:

Sledite bilo koji od ovih postupaka:

- Pomerite prekidač (1) (RES+) i držite ga pritisnutim. Pustite prekidač kada dođete do željene brzine.
- Pomerite prekidač (1) (RES+) i odmah ga pustite. Brzina će se povećavati za 2.0 km/h ili 1,6 km/h, svaki put kad koristite (RES+) ovakav način rada.



OMD050036N

Za smanjenje brzine vožnje programiranom brzinom:

Sledite bilo koji od ovih postupaka:

- Pomerite prekidač (1) (SET-) i držite ga pritisnutim. Vozilo će postepeno usporavati. Pustite prekidač kada dostignete željenu brzinu.
- Pomerite prekidač (1) (SET-) i odmah ga pustite. Brzina će se smanjivati za 2.0 km/h ili 1,6 km/h, svaki put kad pomerite prekidač (SET-) na ovakav način rada

Za privremeno povećanje brzine vožnje programiranom brzinom:
Ako želite da privremeno ubrzate vozilo, kad je uključen sistem za regulisanje krstareće vožnje, pritisnite pedalu gasa. Povećana brzina neće smetati radu sistema krstareće vožnje niti će izmeniti podešenu brzinu.
Za povratak na prethodno podešenu brzinu, sklonite nogu sa pedale gasa.



OMD050034N

Poništavanje vožnje programiranom brzinom, uradite jedno od dole navedenog:

- Pritisnite pedalu kočnice.
- Pritisnite pedalu kvačila (kod ručnog menjača).
- Prebacite menjač u položaj N (neu-tralno) (kod automatskog menjača).
- Pritisnite prekidač CANCEL koji se nalazi na kolu upravljača.
- Smanjite brzinu vozila ispod programirane brzine za 15 km/h.
- Smanjite brzinu vozila na približno manje od 40 km/h.

Svaka od ovih radnji će isključiti sistem za regulisanje krstareće vožnje (svetlo SET indikatora na instrument tabli će se isključiti), ali ovo neće isključiti sistem za regulisanje programirane vožnje, pritisnite dugme (RES+) koje se nalazi na kolu upravljača. Vratiti ćete se na prethodno podešenu brzinu.



Za povratak na brzinu višu od 40 km/h:

Ako je za poništavanje podešene brzine bila korišćena bilo koja druga opcija osim ON-OFF, to znači da je sistem i dalje aktivan i da će se pomeranjem prekidača (1) (RES+) vratiti na brzinu koja je poslednja podešena. Ovo se neće dogoditi ako brzina vozila bude smanjena ispod približno 40 km/h..

*** NAPOMENA**

Uvek proverite Always check the road conditions when pressing the RES+ switch to resume the speed.

Da biste isključili sistem za re-gulisanje vožnje programira-nom brzinom, uradite nešto od sledećih stvari:

- Pritisnite dugme CRUISE ON-OFF (svetlo CRUISE indikatora na instrument tabli će se isključiti).



- isključite motor.

Obe ove radnje će isključiti rad sistema za regulisanje krstareće vožnje. Ako želite da ponovo uključite ovaj sistem, ponovite postupke koji su navedeni pod poglavljem "Podešavanje krstareće brzine vožnje (stalne ekonomske vožnje)" na prethodnoj strani.

EKONOMIČNA VOŽNJA

Ekonomična potrošnja goriva uglavnom zavisi od načina na koji vozite auto, od toga kuda ga vozite i kada ga vozite. Svaki od ovih faktora utiče na to koliko kilometara možete preći sa jednim litrom goriva. Da biste koristili svoj auto na najekonomičniji način, pridržavajte se sledećih uputstava koja će Vam pomoći da uštedite na gorivu i popravkama:

- Vozite tačno. Budite umereni kod ubrzavanja. Ne startujte naglo i ne dajte pun gas i održavajte konstantnu brzinu vožnje. Ne vozite između semafora kao da ste na trkama. Trudite se da prilagodite brzinu vožnje brzini ostalih učesnika u saobraćaju tako da ne morate bez potrebe menjati brzine. Izbegavajte da vozite tamo gde je gust saobraćaj kad god vam se ukaže prilika. Uvek držite bezbedno rastojanje od ostalih vozila da biste izbegli nepotrebno kočenje. Na ovaj način ćete smanjiti abanje kočnica.
- Vozite umerenom brzinom. To brže vozite, više goriva trošite. Vožnja umerenom brzinom, naročito na autoputevima, jedan je od najefikasnijih načina da se smanji potrošnja goriva.
- Ne "jašite" pedale kočnice ili kvačila jer se tako povećava potrošnja goriva, a i mogućnost habanja na ovim komponentama. Pored toga, vožnja uz stalno oslanjanje noge na pedalu kočnice može dovesti do pregrevanja iste čime se umanjuje njeno delovanje i efikasnost, a mogu nastati i ozbiljnije posledice.
- Vodite računa o pneumaticima. To znači da pneumatici moraju biti napumpani do preporučenog pritiska. Nepravilno napumpani pneumatici, bilo da je to suviše ili nedovoljno, prouzrokuju nepotrebno habanje. Proverite pritisak u pneumaticima bar jednom mesečno.
- Vodite računa o geometriji sistema oslanjanja ("regliran trap"). Razdešen sistem za oslanjanje može nastati od udaranja u ivičnjake ili posle prebrze vožnje preko neravnih površina. Loša reglaža uzrokuje brže abanje i druge probleme kao i veću potrošnju goriva
- Održavajte vozilo u dobrom stanju. Za bolju uštedu goriva i manje troškove održavanja, održavajte vozilo prema planu održavanja iz Poglavlja 7. Ukoliko vozite auto u težim uslovima eksploatacije, potrebno je češće održavanje (videti Poglavlje 7 radi detalja).
- Vodite računa da vam vozilo bude čisto. Za duži vek trajanja treba da vozilo nije u dodiru sa korozivnim materijalima. Veoma je važno da ne dozvolite da se blato, prljavština, led i slično nagomilaju sa donje strane vozila. Ova dodatna težina može dovesti do veće potrošnje goriva i može doprineti koroziji.
- Vozite što manje tereta. Nemojte nepotrebno opterećivati vozilo. Preterana težina povećava potrošnju goriva.
- Ne dozvolite da motor radi na prazno (u leru) duže nego što je potrebno. Ukoliko ste primorani da čekate (van saobraćajnih tokova) ugasite motor, pa ga ponovo startujte kada ste spremni da krenete.

- Zapamtite da vašem vozilu nije potrebno mnogo vremena za zagrevanje. Čim uključite motor pustite ga da radi 10 do 20 sekundi pre nego što ga ubacite u brzinu. Međutim, u veoma hladnim vremenskim uslovima, pustite motor da se nešto malo duže zagreva.
 -  gušite i ne forsirajte motor (ne puštajte ga da radi sa prevelikim brojem obrtaja). Vozilo se 'muči' kod veoma lagane vožnje sa visokim stepenom prenosa što može odvesti do velikog naprezanja motora. Ako se ovo dogodi, prebacite u niži stepen prenosa. Vožnja sa prevelikim brojem obrtaja je forsiranje motora van granica bezbednosti. Ovo se može izbeći prebacivanjem u viši stepen prenosa pri preporučenim brojevima obrtaja motora.
 -  koristite uređaj za klimatizaciju bez potrebe. Sistem klima uređaja radi preko motora tako da je ušteda goriva manja kada ga koristite.
 -  Otvoreni prozori prilikom brze vožnje povećavaju potrošnju goriva. Potrošnja goriva se takođe povećava ako vozite dok duvaju bočni ili čeon vetrovi. Da bi se ovaj uticaj smanjio, usporite kada vozite u ovakvim uslovima.

 UPOZORENJE - Gašenje motora tokom vožnje
Nikada nemojte isključivati motor prilikom spuštanja nizbrdo ili bilo kad dok je vozilo u pokretu. Servo upravljač i kočnice neće raditi kako treba sa isključenim motorom. Umesto toga, ostavite motor uključenim i prebacite u niži stepen prenosa kako biste kočili motorom. Takođe, isključivanje motora tokom vožnje može izazvati zaključavanje upravljača čime možete izgubiti kontrolu nad vozilom, a ovo da dovode do ozbiljne povrede i smrti

Održavanje vozila u dobrom i operativnom stanju je važno i zbog ekonomičnosti i zbog sigurnosti. Neka Vam autorizovani HYUNDAI serviser vrši redovne provere i popravke vozila

VOŽNJA U SPECIJALNIM USLOVIMA

Vožnja u opasnim uslovima

Kada vozite u opasnim uslovima, npr. po vodi, snegu, ledu, blatu, pesku i sličnom, držite se sledećih uputstava:

“Ljuljanje” vozila

Ako je potrebno da zaljuljate vozilo da bi se oslobodilo snega, peska ili blata, prvo pomerite upravljač levodesno kako biste oslobodili prostor oko točkova. Zatim menjajte stepene prenosa hod u nazad-napred. Nemojte davati previše gasa, ne silite motor i što manje okrećite točkove. Ako nakon nekoliko pokušaja ne uspete da izvučete vozilo, neka vam vozilo izvuče vučna služba. U suprotnom, može da dođe do oštećenja menjača.

 **UPOZORENJE - ABS**
Nemojte pumpati pedalu kočnice kod vozila opremljenih ABS-om.

- Ako se zaglavite usnegu, blatu ili pesku koristite drugi stepen prenosa. Polako dodavajte gas da biste izbegli proklizavanje točkova.
- Koristite pesak, kamenu so, lance za gume ili neki drugi materijal koji ne proklizava ispod pogonskih točkova kako biste obezbedili trenje.

 **UPOZORENJE –**
Izbor nižeg stepena prenosa izbor nižeg stepena prenosa sa auto-matskim menjačem prilikom vožnje po klizavom kolovozu može izazvati udes. Prebacivanje u niži stepen opterećenja može dovesti do proklizavanja. Budite oprezni pri vožnji na klizavom kolovozu.

“Ljuljanje” vozila

Ako je potrebno da zaljuljate vozilo da bi se oslobodilo snega, peska ili blata, prvo pomerite upravljač levodesno kako biste oslobodili prostor oko točkova. Zatim menjajte stepene prenosa hod u nazad-napred. Nemojte davati previše gasa, ne silite motor i što manje okrećite točkove. Ako nakon nekoliko pokušaja ne uspete da izvučete vozilo, neka vam vozilo izvuče vučna služba. U suprotnom, može da dođe do oštećenja menjača.

 **MERE PREDOSTROŽNOSTI**
Dugotrajno pokušavanje da se vozilo izvuče iz snega ili leda bi moglo da dovede do pregrevavanja

⚠ UPOZORENJE –“Paljenje” pneu- matika

Nemojte dugo obrtati točkove u mestu, naročito u brzinama većim od 56 km/h. Okretanje točkova pri visokim brzina kad vozilo stoji u mestu može dovesti do pregrevanja koje može da ošteti pneumatika ili da povredi prolaznike.

*** NAPOMENA**

ESP sistem (ako je ugrađen) bi trebalo isključiti u slučaju tehnikom napred/natrag tj. ljuľljanjem pokušati da oslobodite vozilo

⚠ UPOZORENJE

Ako se vozilo zaglavilo u blatu ili snegu, nemojte ga pomerati napred - nazad ako se u blizini vozila nalaze druge osobe ili objekti jer vozilo može da se naglo pomeri i povredi osobe u okolini ili da se ošteti samo vozilo.



OBH058035L

Dobra voľnja u krivinama

Izbegavajte da u krivinama kočite ili menjate brzine, naročito kada je put vlaľan. Najbolje je da iz krivine izađete uz blago ubrzanje. Ako se pridržavate ovih saveta, habanje pneumatika će biti svedeno na minimum.



OMC035004

Voľnja u noćnim uslovima

Kako je noćna voľnja opasnija od dnevne, evo nekoliko važnih saveta kojih bi se trebalo pridržavati:

- Vozite sporije i održavajte veću udaljenost od drugih vozila, jer je noću teľe videti, naročito tamo gde nema uličnog osvetljenja.

- Podesite ogledala tj. retrovizore tako da smanjite odsjaj farove drugih vozila u njima
- Neka Vam prednji farovi budu uvek čisti i pravilno podešeni, na vozilima koja nemaju ugrađen sistem automatskog podešavanja farova. Prljavi ili nepravilno podešeni farovi će u velikoj meri otežati vožnju u noćnim uslovima.
- Nemojte gledati direktno u svetlost farova vozila koja Vam idu u susret. To Vas može privremeno zaslepiti i biće Vam potrebno nekoliko sekundi da Vam se oči ponovo naviknu na mrak.



Vožnja po kiši

Kiša i vlažni putevi mogu vožnju učiniti opasnom, posebno ako se niste pripremili za klizav kolovoz. Sledećih nekoliko stvari bi trebalo razmotriti kada vozite po kiši:

- Obilna kiša će Vam otežati vidljivost i povećaće razdaljinu potrebnu za zaustavljanje, pa je potrebno da vozite sporije.
- Održavajte opremu za brisanje vetrobranskog stakla u dobrom stanju. Zamenite metlice na brisačima kada počnu da se pojavljuju pruge ili neobrisane površine na vetrobranskom staklu.

- Ako Vam pneumatici nisu u dobrom stanju, naglo kočenje na vlažnom kolovozu može da izazove prokli-zavanje i eventualno dovede do nesreće. Uvek proveravajte da li su Vam pneumatici u dobrom stanju.

•Uključite prednje farove kako bi drugi-ma bilo lakše da Vas vide.

•Prebrza vožnja kroz velike bare može uticati na Vaše kočnice. Ako morate da vozite kroz bare na putu, pokušajte da vozite sporije.

•Ako Vam se učini da su se kočnice pokvasile, pritiskajte ih lagano dok vozite sve dok se njihovo funkcionisa-nje ne vrati u normalu.

Vožnja u poplavljenim područjima Izbegavajte vožnju u poplavljenim područjima osim kada ste sigurni da nivo vode dosežemdo glavične točka. Uvek vozite sporije kada se krećete kroz vodu. Održavajte dovoljno odstojanje od drugih vozila jer voda može uticati na rad kočnica. Posle voženja kroz vodu, osušite kočnice tako što ćete, krećući se sporije, pedalu kočnice nežno pritiskati nekoliko puta.



Vožnja po autoputu

Pneumatici:

Podesite pritisak u gumama prema zahtevima za vožnju na autoputu. Nizak pritisak u pneumaticima izazvaće pregrevanje i eventualno pucanje pneumatika.

Izbegavajte upotrebu istrošenih i oštećenih guma jer bi mogle da puknu ili smanje vučnu silu.

* NAPOMENA

Nikada ne pumpajte pneumatike više nego što je dato kao podatak o maksimalnom pritisku na obodu pneumatika.

UPOZORENJE

- Nizak ili suviše visok pritisak u pneumaticima može da dovede do loše upravljivosti vozilom i do oštećenja pneumatika, i do nesreća na putu, povreda, čak i smrti. Uvek proverite pritiske u pneumaticima pre vožnje. Za odgovarajuće vrednosti pritiska u pneumaticima pogledajte odeljak 8 "Pneumatici i točkovi".
- Vožnja sa istrošenim pneumaticima je opasna. Ovo može izazvati gubitak kontrole nad vozilom, sudare, povrede, pa čak i smrt. Istrošene pneumatike treba da budu što pre zamenjeni i nika-da ih ne treba koristiti u vožnji. Pre vožnje uvek proverite da li su istrošeni. Za više informacija o pneumatike pogledajte odeljak 7 "Pneumatici i točkovi".

Gorivo, rashladna tečnost motora i ulje za motor

Vožnja velikom brzinom uzrokuje veću potrošnju goriva nego vožnja u gradskim uslovima. Ne zaboravite da proverite i rashladnu tečnost i ulje za motor.

Pogonski remen:

Labav ili oštećen pogonski remen može da uzrokuje pregrevanje motora

VOŽNJA U ZIMSKIM USLOVIMA



Rob su uslovi zimske vožnje oštrij, veće je habanje i javljaju se i drugi problemi. Da biste probleme u toku vožnje zimi smanjili na minimum, potrebno je da se pridržavate sledećih saveta

Sneg ili led na putu

Da biste mogli da vozite po dubokom snegu, potrebno je da koristite zimske pneumatike ili da na postojeće postavite lance. Ako su potrebni zimski pneumatici, neophodno je da odaberete pneumatike koji po tipu i dimenzijama odgovaraju originalnim. Ukoliko ne postupite tako, možete da ugrozite bezbednost i upravljanje vozilom. Brza vožnja, naglo ubrzavanje, naglo kočenje i nagli ulazak u oštre krivine mogu da budu veoma opasna praksa.

Prilikom usporavanja, što više koristite kočenje pomoću motora. Naglo kočenje na kolovozu prekrivenim sne-gom ili ledom može da dovede do sle-tanja s puta. Potrebno je da držite dovoljno rastojanje od vozila koje se kreće ispred vas. Takođe je važno lagano pritiskati kočnicu. Postavljanje lanaca može da obezbedi veće pri-anjanje u vožnji, ali ne može da spreči zanošenje vozila.

* NAPOMENA

Lanci za sneg nisu zakonom dozvolje-ni u svim zemljama. Proverite zakone države u kojoj vozite pre nego što ih postavite.

Pneumatici za sneg/ zimski pneumatici

Ako koristite pneumatike za sneg na vašem vozilu, one treba da budu iste veličine i nosivosti kao i originalne. Iste treba da budu postavljene na sva četiri točka, kako bi upravljanje bilo izbalansirano u svim vremenskim uslovima. imajte na umu da trenje koje prave zimski pneumatici na suvom putu može biti manje od onih koje se originalno dobijaju sa vozilom. Treba voziti pažljivo čak i kad su putevi čisti. Proverite koje su maksimalne dozvo-ljene brzine sa Vašim prodavcem pneumatika



UPOZORENJE - Veličina guma za sneg

Veličina i tip pneumatika za sneg mora biti jednaka veličini i tipu standardnih (onim kojima je vozilo bilo opremljeno pri isporuci). U suprotnom, upravljanje i bezbednost vozila mogu biti ugroženi.

Nemojte postavljati pneumatike sa zim-skim profilom i ekserima pre nego što proverite lokalne, državne i gradske pro-pise zbog eventualne zabrane njihovog korišćenja.



OED050200

Lanci za sneg

Kako su bočne strane radijalnih guma tanje, mogu da budu oštećene ako se na njih montiraju neki tipovi lanaca za gume. Stoga, preporučljivo je koristiti zimske gume umesto lanaca za gume. Nemojte stavljati lance na točkove sa aluminijumskim naplaticima; lanci ih mogu oštetiti. Ako morate da ih koristite, stavite žičane lance debljine manje od 15 mm (0.59 in). Oštećenja nastala korišćenjem neodgovarajućih lanaca za gume nisu pokrivena garancijom proizvođača. Lance postavljajte samo na pogonske (prednje točkove).



MERE PREDOSTROŽNOSTI

- *Proverite da su lanci odgovarajuće veličine za točkove vašeg vozila. Neispravni lanci mogu da oštete karoseriju i sistem za oslanjanje vozila što nije pokriveno garancijom proizvođača. Takođe, kuke za pričv-rščavanje lanaca mogu da se oštete i lanac može da spadne s točka. Proverite da lanci imaju klasu SAE "S".*
- *Uvek proverite da li su lanci dobro postavljeni nakon što ste ih upotrebljavali 1.5 km (0.3 do 0.6 milja). Ako se lanci olabave, ponovo ih zategnite.*

Postavljanje lanaca

Prilikom instaliranja lanaca pratite uputstva proizvođača i stegnite ih što je više moguće. Vozite polako kada se lanci nalaze na točkovima. Ako čujete da lanci dodiruju karoseriju, zaustavite vozilo i stegnite lance. Čim počnete da vozite po putu koji je očišćen, skinite lance.



UPOZORENJE

- Postavljanje lanaca

Kad postavljate lance parkirajte vozilo na sigurno mesto, dalje od saobraćaja. Uključite sva četiri migavca i stavite signalni trougao iza vozila. Uvek povucite parkirnu kočnicu, isključite motor i postavite menjač u položaj "P"-parkiranje.

UPOZORENJE –

Lanci na točkovima

- Lanci za točkove mogu loše da utiču na upravljanje vozilom.
- Ne prelazite brzinu od 30 km/h (20 milja na sat), odnosno brzinu koju preporučuje proizvođač, šta god da je niže.
- Vozite pažljivo i izbegavajte izbočenja, rupe, nagla skretanja i opasnosti na putu.
- Izbegavajte nagla skretanja i nagla kočenja

MERE PREDOSTROŽNOSTI

- *Lanci neodgovarajuće veličine ili lanci koji nisu dobro postavljeni mogu oštetiti kočnice, karoseriju i gume.*
- *Ako čujete da lanci udaraju u vozilo, zaustavite vozilo i zategnite ih.*

Koristite visokokvalitetni etilen-glikol kao rashladnu tečnost

Vaše Hyundai vozilo se isporučuje sa visokokvalitetnom etilenglikol rashladnom tečnošću u sistemu za hlađenje. To je jedini tip rashladne tečnosti koji treba koristiti jer pomaže sprečavanju korozija u rashladnom sistemu, pod-mazuje pumpu za vodu i sprečava smr-zavanje. Obavezno zamenite ili do-punite rashladnu tečnost u skladu sa planom održavanja u Poglavlju 7. Pre zime testirajte rashladnu tečnost da biste bili sigurni da je tačka zamrzavanja istog dovoljna za temperature koje se predviđaju u toku zime.

Prekontrolišite bateriju i kablove
Zima predstavlja dodatno opterećenje za sistem baterije. Vizuelno prekontrolišite bateriju i kablove kao što je opisano u Poglavlju 7. Nivo punjenja baterije može da prekontroliše ovlašćeni Hyundai serviser.

Ako je potrebno promenite ulje i stavite ulje “zimске gradacije”

U nekim klimatskim uslovima se preporučuje da se u toku hladne zime koristi ulje “zimsko” koje ima niži viskozitet. Za preporuke videti Poglavlje 8. Ukoliko niste sigurni koje ulje treba da koristite, konsultujte svog ovlašćenog Hyundai serviser

Prekontrolišite svećice i sistem paljenja
Pregledajte svećice kako je opisano u Poglavlju 7 i zamenite ih ako je potrebno. Takođe proverite sve žice i komponente za paljenje da biste bili sigurni da nisu naprsle, pohabane ili oštećene na neki način

Zaštitite brave od zamrzavanja

Da biste zaštitili brave od zamrzavanja u otvor za ključ ubrizgajte preporučeno sredstvo za odmrzavanje ili (WD40) ili sl. Ako je brava prekrivena ledom, poprsajte je dozvoljenom tečnošću za odmrzavanje da biste sklonili led. Ako je brava zamrznuta unutra, možete je odledite ubacivanjem zagrejanog ključa. Pažljivo rukujte zagrejanim ključem da ne opečete prste.

Koristite dozvoljenu tečnost u sistemu za pranje stakala

Da se voda u sistemu za pranje stakla ne bi zaledila, dodajte dozvoljeni rastvor tečnosti prema istrukcijama koje se nalaze na posudi za tu tečnost. Odgovarajuće sredstvo za tu svrhu može da se nabavi kod HYUNDAI ovlašćenog servisera. Ne koristite rashladnu tečnost za motor ili druge tipove antifrizu jer mogu da oštete boju na vozilu..

Ne dozvolite da vam se zamrzne parkirna (ručna) kočnica

Pod izvesnim uslovima parkirna kočnica može da se zamrzne u položaju kada je podignuta. Ovo najčešće može da se dogodi kada se sneg ili led nakupi oko zadnjih kočnica i u blizini istih ili ako su kočnice mokre. Ukoliko smatrate da ručna kočnica može da se zamrzne, upotrebite je samo privremeno dok menjač ne stavite u položaj "P" (automatski menjač) ili u prvu brzinu ili rikverc (ručni menjač) i dok ne blokirate točkove da auto ne bi počeo da klizi. Onda je spustite.

Ne dozvolite da se led i sneg nagomilaju na donjem delu vozila

Pod nekim uslovima, sneg i led mogu da se nagomilaju sa donje strane blatobrana i ometaju upravljanje vozilom. Kada vozite u oštrim zimskim uslovima, gde to može da se desi, treba periodično da proveravate donji deo vozila da biste se uverili da nema prepreka za normalno funkcionisanje prednjih točkova i komponenata upravljačkog mehanizma

Nosite opremu koja je potrebna za vanredne situacije

U zavisnosti od oštine vremenskih uslova u kojima vozite svoj automobil, treba da nosite odgovarajuću opremu za vanredne situacije. Neke od stvari koje možda želite da ponesete uključuju lance za gume, kablove ili lance za vuču, baterijsku lampu, lampu-blinkericu, pesak, lopatu, uskočne kablove, strugač za staklo, rukavice, prostirku, zaštitno odelo za rad, čebe i slično

VOČA PRIKLJUČNOG VOZILA (ZA EVROPU)

Ukoliko nameravate da vozilom vučete priključno vozilo, proverite sve regulative zakona koje se odnose na vuču priključnih vozila, regulative se razlikuje u zavisnosti koju vrstu priključnog vozila nameravate da vučete svojim vozilom.

Proverite sa ovlašćenim HYUNDAI serviserom sve detalje pre nego što se odlučite da vučete priključno vozilo .

⚠ UPOZORENJE – Vuča prikolice
Ako ne koristite odgovarajuću opremu ili ne budete vozili propisno, možete da prilikom vuče prikolice izgubite kontrolu nad vozilom – kočnice mogu da otkazu. Npr., ako je prikolica koju vučete preteška može doći do toga da kočnice ne rade kako treba ili da uopšte ne rade. Vi i putnici u vozilu možete zadobiti ozbiljne povrede. Spojite prikolicu nakon što ste postupili po

⚠ UPOZORENJE Ograničenje težine
Neispravna vuča prikolice može da ošteti vozilo i da dovede do skupih popravki koje ne pokriva garancija proizvođača. Za pravilnu vuču vozila, pratite uputstva koja se nalaze u ovom poglavlju

* NAPOMENA - Za Evropu

- Tehnički dozvoljeno maksimalno opterećenje na zadnjoj osovini(ma) može da bude prekoračeno za maksimalno 15% i tehnički dozvoljena maksimalna težina opterećenog vozila može da bude prekoračena za maksimalno 10% ili 100 kg (220.4 lbs), odnosno ona vrednost koja je niža. U ovom slučaju, nemojte da vozite brzinom većom od 100 km/h (62.1 mph) za vozila kategorije N1.

Kada vozilo kategorije M1 vuče prikolicu, dodatni teret na uređaju za spregu može da dovede do prekoračenja maksimalnog nivoa opterećenja pneumatika, ali ne za više od 15%. U ovom slučaju, nemojte da vozite brzinom većom od 100 km/h (62.1 mph) i povećajte pritisak vazduha u pneumaticima za najmanje 0.2 bar.

⚠ MERE PREDOSTROŽNOSTI
Nepravilno vučenje prikolice može da dovede do oštećenja na vozilu i skupih popravki koje nisu pokrivena garancijom vozila. Za pravilno vučenje prikolice, pridržavajte se uputstava datih u ovom poglavlju.

Vaše vozilo može da vuče prikolicu. Da biste ustanovili kapacitet prikolice koje vaše vozilo može da vuče, pogledajte “Težina prikolice” na kraju ovog poglavlja.

Imajte u vidu da se vuča razlikuje od obične vožnje. Vuča utiče na rukovanje, izdržljivost, trajnost delova i sklopova i potrošnju goriva. Uspešna vuča prikolice zahteva dobru opremu i pravilno korišćenje.

Ovo poglavlje sadrži mnoge savete i pravila za pravilnu vuču prikolice. Većina pravila i saveta su važna za vašu sigurnost i sigurnost putnika. Pročitajte ih pažljivo pre nego što spojite prikolicu.

Delovi i sklopovi vozila kao što su motor, menjač, točkovi i pneumatici, prilikom vuče rade pod većim opterećenjem. Motor radi pod većim opterećenjem ili pri većim brojevima obrtanja, što proizvodi dodatnu toplotu. Prikolica takođe utiče na povećanu otpornost sredine (vazduha), što povećava zahteve za vučnom silom

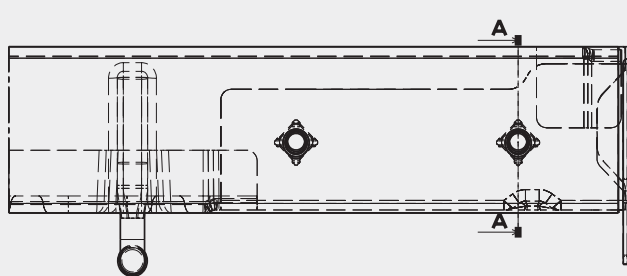

MOUNTING LOCATION QTY:4 (LH:2. RH:2)

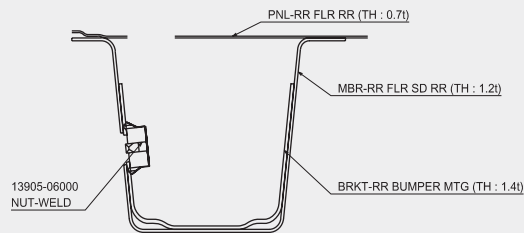

SECTION A-A

OMD051050L

Kuke za vuču

Važno je da imate dobru opremu za vuču. Vetrovi, prestizanje velikih kamiona, loši putevi samo su neki od uzroka zašto treba da imate ispravne kuke. Evo nekoliko pravila:

- Da li ćete morati da bušite rupe na vozilu da biste ugradili kuku? Ako je odgovor da, zatvorite rupe nakon što sklonite kuku.

Ako ih ne zatvorite može doći do ulaska otrovnog ugljen monoksida (CO), kao i prašine i vode u vozilo.

Branici nisu namenjeni za spajanje kuka i nemojte spajati kuke na njih. Koristite isključivo kuke s okvirom koje se ne montiraju na branicima.

HYUNDAI kuku za vuču prikolice možete da nabavite kod ovlašćenog HYUNDAI servisera.

Sigurnosni lanci

Uvek pričvrstite sigurnosne lance na vozilo i prikolicu. Lance pričvrstite za podnožje prikolice, ne za kuku, tako da podnožje ne udari u put ako se razdvoji od kuke.

Proizvođač lanaca, odnosno prikolica može vam dati dodatne informacije, pratite uputstva prilikom pričvršćivanja lanaca. Pratite uputstva proizvođača za pravilno postavljanje lanca. Uvek ostavite dovoljno prostora, tako da možete da skrenete sa prikolicom. Neka se sigurnosni lanac ne vuče po kolovozu.

Kočnice prikolice

Ako je prikolica opremljena sistemom za kočenje, proverite da to odgovara propisima i da sistem radi pravilno.

Ako je prikolica teža više od dozvoljene težine prikolice bez kočnica, onda na tu prikolicu moarte da ugradite kočnice. Pažljivo pročitajte uputstva kako da ugradite, prilagodite i održavate kočnice

- Nemojte dirati sistem kočnica u vozilu



UPOZORENJE –

Kočnice prikolice

Nemojte koristiti prikolicu koja već ima ugrađene kočnice ako niste sigurni da je sistem kočnica dobro instaliran. Neka vam HYUNDAI ovlašćeni serviser pregleda sistem kočnica.

Upravljanje vozilom pri vuči prikolice

Vuča prikolice zahteva određeno isku-stvo. Pre nego što krenete na put, upoznajte se sa prikolicom. Ne za-boravite da je vaše vozilo, kada je na njega prikačena prikolica, dosta duže i da neće reagovati tako dobro kao kada ne vuče prikolicu.

Pre početka vuče prikolice, proverite kuku, sigurnosni lanac, ogledala i pra-tilan rad sve signalizacije na prikolici. Ako prikolica ima električne kočnice, pokrenite vozilo i prikolicu, posle toga pritisnite rukom upravljač za kočnice da biste proverili da su kočnice ispravne. Na ovaj način ćete proveriti da li električni spoj radi ispravno. Tokom vožnje proverite da li su kočnice ispravne,kao i svetla i da li je teret propisno osiguran.

Držanje odstojanja

Budite udaljeni od vozila ispred sebe za najmanje dve dužine odstojanja kada bi vozili bez prikolice. Na ovaj način ćete izbeći nagla kočenja i skretanja

Preticanje

Kad vučete prikolicu potrebno vam je više prostora za preticanje. Zbog po-većane dužine vozila, biće vam po-trebno i više mesta da se vratite u svoju traku.

Parkiranje unazad-hod unazad

Držite donji deo upravljača jednom rukom. Za skretanje prikolice ulevo, pomerite volan u levo. Za skretanje prikolice udesno, pomerite volan udesno. Uvek se parkirajte polako i neka vas neko navodi

Skretanje

Prilikom skretanja, kada je za vozilo prikačena prikolica, šire skrećite nego što to radite obično. Ako budete pažljivi prilikom skretanja izbeći ćete da vaša prikolica udari oznake na putu, stubiće, drveće ili druge objekte. Izbegavajte nagla skretanja i nagle manevre

Korišćenje pokazivača pravaca(migavaca) pri vuči prikolice

Kadavučete prikolicu, vozilo ima drugačije migavce i dodatnu instalaciju. Zeleni indikator na instrument tabli će svetleti pri svakom skretanju, odnosno promeni trake. Ako su ispravno postavljeni , migavci na prikolici će takođe treperiti pri svakom skretanju, odnosno kada su uključeni.

Kad vučete prikolicu zeleni indikator na instrument tabli će svetleti čak i kada su sijalice na prikolici pregorele. Tako Vi mislite da svi vide Vaše namere, u stvarnosti drugi ne vide signalizaciju. S vremena na vreme proverite da li svetle migavci i svetla.

Nemojte spajati instalaciju na prikolici sa instalacijom na vozilu direktno. Koristite isključivo instalaciju i priključke odo-brene za korišćenje na prikolici.

Neka vam Hyundai ovlašćeni serviser vozila pomogne pri odabiru i instalaciji.

Vožnja po usponimai i nizbrdicama

Na nizbrdici smanjite brzinu i prebacite u niži stepen prenosa. Ako ne budete vozili u nižoj brzini, češće ćete koristiti kočnice, izazvati pregrevanje i one će prestati da rade efikasno.

Na velikoj uzbrdici smanjite brzinu na 70 km/h kako biste smanjili mogućnost pregrevavanja motora i menjača.

Ako vaša prikolica bez kočnica teži više nego što je dopušteno, a imate au-tomatski menjač, vozite u položaju D (vožnja) dok vučete prikolicu.

Vožnja u položaju D dok vučete prikolicu smanji će zagrevanje i produžiti vek menjača

**UPOZORENJE**

Korišćenje neodgovarajuće instalacije bi moglo da dovede do oštećenja električnog sistema u vozilu ili povrede

MERE PREDOSTROŽNOSTI

- *Pri vuči prikolice na usponima (većim od 6%), obratite pažnju na temperaturu tečnosti za hlađenje motora, kako ne bi došlo do pregrijavanja motora. Pratite kazaljku instrumenta za pokazivanje temperature rashladne tečnosti i ako se kazaljka približi oznaci "H" (hot - toplo), zaustavite vozilo na sigurnom mestu čim budete u prilici, ostavite da motor radi u praznom hodu dok se ne ohladi do radne temperature. Nakon toga možete da nastavite vožnju.*
- *Prilagodite brzinu vozila težini prikolice da biste smanjili mogućnost pregrijavanja motora i menjača.*

Parkiranje na uzbrdici

Generalno, ne bi trebali da parkirate vozilo sa prikolicom na uzbrdici, jer bi moglo da dođe do teških povreda ako prikolica ili vozilo krenu nizbrdo

 **UPOZORENJE –**
Parkiranje na uzbrdici
Parkiranje vozila s prikolicom na nizbrdici može da prouzrokuje teške povrede, pa i smrt, ako se prikolica slučajno otkači

Međutim , ako ipak morate da parkirate vozilo na takvom mestu, pratite sledeća uputstva:

1. Parkirajte vozilo. Okrenite kolo upra-vljača u pravcu ivičnjaka (u desnu stranu ako je vozilo okrenuto na dole, i u levu stranu ako je vozilo okrenuto na gore).
2. Ako je vozilo opremjeno ručnim menjačem, postavite ručicu menjača u položaj N (Neutralno). Ako je vozilo opremjeno automatskim menjačem, postavite ručicu menjača u položaj P (Parkiranje).
3. **Podignite parkirnu kočnicu i ugasite motor.**
4. **Postavite podupirače ispod točkova prikolice na onoj strani točkova koja je okrenuta nizbrdo.**

5. Startujte motor, držite pritisnutu peda-lu kočnice, prebacite ručicu menjača u N (neutralni) položaj, otpustite ručnu kočnicu i lagano puštajte pedalu kočnice dok se opterećenje ne prenese na podupirače ispod točkova.
6. Ponovo pritisnite kočnice, podignite ručnu kočnicu i prebacite ručicu me-njača u položaj R (hod u nazad) za ručni menjač ili P (parkiranje) za auto-matski menjač.
7. Isključite motor i otpustite pedalu kočnice ali ostavite parkirnu kočnicu podignutu.

 **UPOZORENJE – Parkirna kočnica**
Ako izađete iz vozila, a da parkirna kočnica nije dobro povučena, to može da bude veoma opasno, jer vozilo može da se pokrene.
Ako ostavite motor da radi, može doći do naglih pokreta vozila, i samim tim dovesti do teških, čak i fatlnih povreda.

Kad se spremate da napustite parking na uzbrdici

1. S ručnim menjačem u položaju N (neutralno) odnosno sa automatskim menjačem u položaju P (parkiranje) pritisnite kočnicu i držite je dok:

- Pokrećete motor;
- Ubacujete u brzinu; i
- Spuštate ručnu kočnicu.

2. Polako sklonite nogu sa kočnice.

3. Polako krenite sve dok prikolica ne oslobodi podmetače.

4. Zaustavite vozilo, a neka neko drugi pokupi podmetače

Održavanje pri vuči prikolice

Kada vučete prikolicu, vašem vozilu je potreban češći servis. Ovo se posebno odnosi na ulje motora i menjača i rashladno sredstvo u motoru. Druga stvar na koju morate da obratite pažnju je stanje kočnica. U ovom priručniku su navedene i opisane ove stavke. Lako ih možete pronaći u indeksu. Držite se rasporeda održavanja. Nemojte da zaboravite da održavate prikolicu i kuku. Bilo bi najbolje kada bi stanje prikolice mogli da proverite na početku svake vožnje. Najvažnije je da proverite da li su čvrsto stegnuti vijci za fiksiranje i remen kuke.



MERE PREDOSTROŽNOSTI

- *Zbog povećanja težine može doći do pregrevanja motora pri toplom vremenu ili vožnji uzbrdo. Ako merač pokazuje da se vozilo pregreva zaustavite vozilo, isključite uređaj za klimatizaciju i sačekajte da se motor ohladi.*
- *Kad vučete prikolicu, češće proveravajte ulje u menjaču.*
- *Ako vaše vozilo nije opremljeno uređajem za klimatizaciju, trebalo bi da ugradite ventilator da bi se povećale performanse vozila prilikom vučenja prikolice.*

Ako odlučite da vučete prikolicu

Nekoliko važnih stvari koje treba da imate na umu:

Razmislite o upotrebi pomoćnog točka za zanošenje prikolice. Za ovo se obratite prodavcu kuke.

Ne koristite vaše vozilo za vuču prvih 2000 km (1200 milja) radi pravilne razrade motora i ostalih sklopova u vozilu. Nepridržavanje ovog uputstva moglo bi da izazove teži kvar motora i/ili sistema prenosa (menjač, kvačilo).

Ako vučete prikolicu, obratite se Hyundai ovlašćenom serviseru za dodatni komplet za vuču prikolice.

Vozite ispod 100 km/h (60 milja na sat). Ako je Vaše vozilo komercijalno, vozite ispod 80 km/h.

Na dugim uzbrdicama nemojte pre-laziti 70 km/h (45 milja na sat), odnosno ne prekoračujte dozvoljenu brzinu, šta god da je od ovo dvoje manja vrednost.

U tablici su prikazane stvari vezane za težinu koje morate da uzmete u obzir

Stavka		Motor	
		M/T	A/T
Maksimalna težina prikolice u kg	Bez sistema kočnica	300	300
	Sa sistemom kočnica	300	300
Maksimalno dopušteno statičko vertikalno opterećenje na kuki u kg		75	
Preporučena razdaljina od centra zadnjeg točka do tačke oslanjanja (kuka)		1070	

M/T : Ručni menjač

A/T : Automatski menjač

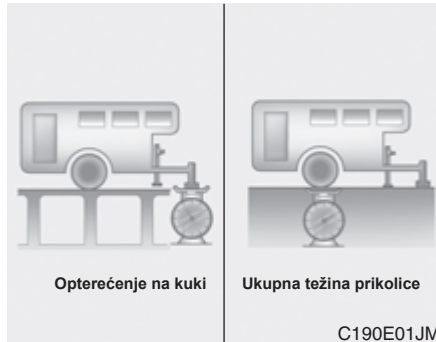

Opterećenje prikolice

Koliki teret može da podnese prikolica? Ne bi trebalo da prelazi više od težine prikolice s kočnicama, ali i to može da bude preteško. Zavisí od toga za šta ćete koristiti prikolicu. Na to utiču činioci poput brzine, uspona, nadmorske visine, spoljašnje temperature i učestalosti vuče. Idealna težina zavisí od dodatne opreme koju imate u vozilu

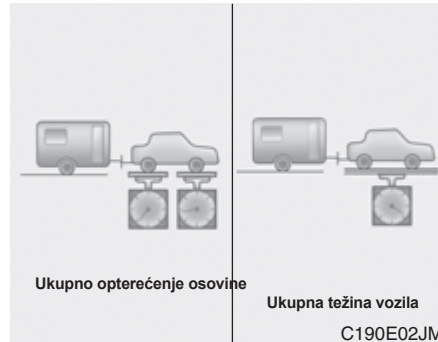

Težina kuke na prikolici

Ukupna masa vozila sa prikolicom ne bi trebalo da pređe (GVW) vrednost na-značenu na pločici sa podacima vozila. Ukupna masa vozila sa prikolicom je masa vozila sa vozačem, putnicima, prtljagom, teretom (prikolicom), kukom, opterećenjem na kuki i drugom doda-tnom opremom. Ako vučete prikolicu, morate da dodate i opterećenje na kuki GVW vrednosti jer će vaše vozilo vući i to opterećenje

Opterećenje na kuki prikolice treba da iznosi maksimalno 10% od ukupnog tereta natovarene prikolice, u okviru dopuštenih granica. Nakon što nato-varite prikolicu, izmerite prikolicu zatim opterećenje na kuki da vidite da li odgovaraju težine. Ako ne odgovaraju, možda je dovoljno samo da rapodelite teret u prikolici.

⚠ UPOZORENJE- Prikolica

- Nikada ne opterećujte više zadnji deo prikolice od prednjeg. Oko 60% opterećenja treba da bude u prednjoj polovini prikolice a preostalih 40% u zadnjoj.
- Nikad nemojte opterećivati prikolicu težinom većom od dozvoljene. Nepravilno opterećivanje vozila može uzrokovati njegovo oštećenje i/ili povrede vozača i putnika pa i drugih učesnika u saobraćaju. Proverite težine i opterećenja na vagi za vozila u servisnoj staciji.
- Nepravilno opterećena prikolica može izazvati gubitak kontrole nad vozilom.

TEŽINA VOZILA

U ovom poglavlju biće Vam objašnjeno kako da pravilno opteretite svoje vozilo i/ili prikolicu, kako da vam vozilo bude uvek opterećeno u skladu sa kapacitetima predviđenim njegovim dizajnom, sa ili bez prikolice. Pravilno opterećivanje vozila obezbediće maksimum njegovih performansi. Pre nego što počnete da opterećujete svoje vozilo dodatnim teretom upoznajte se sa sledećim izrazima i terminima pomoću kojih ćete moći da odredite težine i opterećenja na vašem vozilu, sa ili bez prikolice, uz pomoć specifikacije vozila i sertifikacije.

Bazična težina

Ovo je težina vozila sa punim rezervoarom goriva i svom standardnom opremom. Ona ne uključuje putnike, prtljag ili dodatnu opremu.

Težina prtljaga

Ovo uključuje sav teret dodat bazičnoj težini uključuje prtljag i dodatnu opremu.

GAW (ukupno opterećenje osovine)

Ovo je ukupna težina postavljena na svaku osovinu (prednju i zadnju) - uključuje težinu vozila i sav teret.

GAWR (ukupno dozvoljeno opterećenje osovine)

Ovo je maksimalna dozvoljena težina koja se sme postaviti na svaku osovinu (prednju ili zadnju). Ovi brojevi su prikazani na sertifikaciji.

Ukupna težina svakoj od osovina ne sme preći svoj GAWR.

GVW (ukupna težina vozila)

Ovo je bazična težina plus stvarna težina prtljaga plus putnici

GVWR (ukupna dozvoljena težina vozila)

Ovo je maksimalna dozvoljena težina potpuno natovarenog vozila (uključujući sve dodatke, opremu, putnike i prtljag). GVWR je prikazan na identifikacionoj pločici koji se nalazi na unutrašnjoj strani vrata na vozačevoj ili suvozačevoj strani.

Preopterećenje

 **UPOZORENJE-Težina vozila**
Ukupno dozvoljeno opterećenje osovine (GAWR) i ukupna dozvoljena težina vozila (GVWR) su prikazani na identifikacionoj pločici koja se nalazi nalepljena na unutrašnjoj strani vrata sa vozačeve (ili suvozačeve) strane. Ako stvarne težine i opterećenja prelaze ove vrednosti to može izazvati saobraćajnu nezgodu ili oštećenje vozila. Možete izračunati težinu svog tereta merenjem težine predmeta (ili ljudi) pre nego što ih stavite u vozilo. Dobro pazite da ne preopteretite vozilo.

Upozoravajući signal na putu / 6-2
Vanredna situacija u toku vožnje / 6-3
Ako ne možete da pokrenete motor / 6-4
Startovanje uz pomoć kablova / 6-5
Ako se motor pregreva / 6-8
Ako pneumatik pukne (a vozilo je opremljeno rezervnim pneumatikom) / 6-9
Ako pneumatik pukne (a vozilo je opremljeno opremom za zaptivanje pneumatika) / 6-17
Sistem za nadgledanje pritiska u pneumaticima (TPMS) / 6-22
Vučna vozila / 6-27

Šta da uradite u vanrednim situacijama

6

UPOZORAVAJUĆI SIGNAL NA PUTU



Upozoravajuće signalno svetlo

Upozoravajuće signalno svetlo služi kao upozorenje drugim vozačima da budu izuzetno oprezni kad se približavaju Vašem vozilu, preteču ga ili obilaze.

Treba ga koristiti u nuždi, opasnim situacijama i kada god vršite popravke ili kad vozilo zaustavite pored puta.

Prekidač za uključivanje upozoravajućeg signalnog svetla možete pritisnuti kada je ključ za paljenje u bilo kojem položaju. Prekidač se nalazi na centralnoj konzoli. Svi pokazivači pravca tzv migavci će se paliti i gasiti naizmenično, istovremeno.

- Upozoravajuće svetlo će raditi bez obzira da li se Vaše vozilo kreće ili ne.
- Migavci neće raditi ako je upozoravajuće svetlo uključeno.
- Svetlo upozorenja da bude uključeno ako Vaše vozilo vučete nekim drugim.

VANREDNA SITUACIJA U TOKU VOŽNJE

Ako se motor ugasi na raskrsnici ili pešačkom prelazu

- Ako se motor ugasi na raskrsnici ili pešačkom prelazu, prebacite ručicu menjača u položaj N (neutralni) a zatim odgurajte vozilo na sigurno mesto.
- Ako vaše vozilo ima ručni menjač, a nije opremljeno prekidačem za zaključavanje kontakt brave, ono se može pomeriti unapred pomeranjem ručice menjača u drugu ili treću brzinu i okretanjem ključa u start poziciju bez pritiskanja kvačila. Tada starter vuče vozilo.

Ako vam izduva pneumatik u toku vožnje

Ako vam izduva pneumatik u toku vožnje:

1. Skinite nogu sa papučice gasa i održavajući pravac kretanja, usporite. Ne pritiskajte odmah kočnice i ne pokušavajte da odmah siđete sa puta jer možete izgubiti kontrolu nad vozilom. Kada ste dovoljno usporili da je kočenje sigurno, kočite pažljivo i siđite sa puta. Vozite pažljivo, što je moguće dalje od puta i parkirajte na čvrstoj, ravnoj podlozi a u skladu sa zakonom o bezbednosti u saobraćaju.
2. Po zaustavljanju, uključite sva četiri migavca, podignite ručnu kočnicu i stavite menjač u položaj P (PARK) - za automatski menjač, ili R (hod u nazad) - za ručni menjač.
3. Neka svi putnici izađu iz vozila. Vodite računa da svi izađu na bezbednoj strani koja je dalje od saobraćaja.
4. Pri promeni točka, pridržavajte se uputstva koje se nalazi u dalje u ovom odeljku.

Ako se motor ugasi u toku vožnje

1. Održavajući pravac, postepeno smanjite brzinu. Siđite pažljivo sa puta i zaustavite se na bezbednom mestu.
2. Uključite sva četiri migavca (upozoravajuće svetlo).
3. Pokušajte ponovo da startujete motor. Ako ne uspete, pozovite HYUNDAI ovlašćeni servis.

AKO NE MOŽETE DA POKRENETE MOTOR

Ako se motor obrće, (žarg. vergla) sporo

1. Ako je vaše vozilo sa automatskim menjačem, vodite računa da je menjač u položaju N (neutralni) ili P (parkiranje) i da je ručna kočnica podignuta.
2. Proverite da li su spojevi tzv. kleme baterije čisti i dobro pritegnuti.
3. Upalite svetlo u vozilu. Ako je svetlo priгушено ili ako se gasi pri startovanju, znači da je baterija ispraжnjena.
4. Proverite spojeve startera. Da li su dobro pričvršćeni ?
5. Ne gurajte / ne vucite vozilo da startujete. Pogledajte uputstva: "Startovanje pomoću kablova".

Ako motor obrće, (žarg. vergla) normalno, ali ne startuje

1. Proverite nivo goriva.
2. Sa ključem u LOCK poziciji, proverite sve spojeve vezane za paljenje, na bobini i svećicama. Učvrstite svaki deo koji je odvezan ili labav.
3. Proverite sve vodove za gorivo u odeljku motora.
4. Ako još uvek ne možete da startujete motor, pozovite HYUNDAI ovlašćeni servis.

UPOZORENJE

Ako ne možete da pokrenete motor, ne gurajte / ne vucite vozilo da bi pokrenuli motor. To može da dovede do sudara ili da prouzrokuje teško oštećenje. Pored toga, startovanje uz pomoć guranja ili vucenja može da prouzrokuje preopterećenje katalitičkog konvertora i da stvori opasnost od požara.

STARTOVANJE UZ POMOĆ KABLOVA

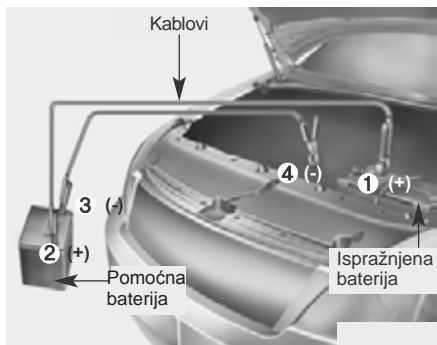

Povežite kablove numeričkim redosledom sa slike a odspojite ih obrnutim.

Startovanje uz pomoć kablova

Startovanje uz pomoć kablova može biti opasno ako se izvodi napravnino. Stoga, da se ne biste povredili ili oštetili svoje vozilo ili bateriju, pratite proceduru za pravilno startovanje pomoću kablova. Ako niste sigurni, strogo preporučujemo da se obratite nadležnom tehničkom licu.



MERE

PREDOSTROŽNOSTI

Koristite samo kablove za 12 volti. Možete bespovratno oštetiti starter, sistem paljenja i ostale električne delove na vozilu korišćenjem napajanja od 24V (ili dve baterije od 12V serijski vezane).



UPOZORENJE - Baterija

Nikada nemojte pokušavati da proverite nivo elektrolita u bateriji. Ovo bi moglo da izazove pucanje ili eksploziju baterije i teške telesne povrede.



UPOZORENJE - Baterija

- Držite bateriju podalje od otvorenog plamena i varnica. Baterija proizvodi vodonik, gas koji može da eksplodira ako dođe u kontakt sa vatrom ili varnicom.
- Nemojte pokušavati da startujete motor pomoću kablova ako je ispražnjena baterija zamrznuta ili ako je nivo elektrolita nizak; baterija može da pukne ili eksplodira.

Procedura za startovanje motora pomoću kablova



MERE PREDOSTROŽNOSTI - AGM baterija (ako je ugrađena)

- Baterije sa upijajućom staklenom mrežicom (AGM) ne zahtevaju održavanje i njih bi trebalo da servisira samo ovlašćeni HYUNDAI ser-viser. Za punjenje AGM baterije, koristite samo potpuno automatske punjače koji su specijalno napravljeni za AGM baterije.
- Kada menjate AGM bateriju, koristite samo originalnu HYUNDAI bateriju za ISG sistem.
- Ako je AGM baterija ponovo priključena ili zamenjena, ISG funkcija neće odmah biti aktivirana. Ako želite da koristite ISG funkciju, senzor za bateriju mora da bude podešen (kalibrisan) tokom približno 4 časa sa isključenim motorom.

1. Proverite da li je pomoćna baterija od 12 V i da li joj je negativan pol uzemljen.
2. Ako je pomoćna baterija u drugom vozilu, vozila se ne smeju dodirivati.
3. Isključite sve nepotrebne električne uređaje u vozilu.
4. Prikačite klemu kablova tačno kako je prikazano na crtežu. Prvo prikačite jednu klemu kabla na pozitivan pol ispražnjene baterije (1), onda prikačite drugi kraj istog kabla na pozitivan pol pomoćne baterije (2).
5. Posle toga, koristeći drugi kabl, prikačite jednu klemu za negativan pol pomoćne baterije, sa koga se vrši punjenje (3), zatim prikačite drugi kraj tog kabla na čvrsti metalni deo motora (npr. nosač) dalje od baterije (4). Ne vezujte kabl za ili u blizini nekog pokretnog dela.
Pazite da kablovi ne dodiruju ništa osim polova baterija ili određenog uzemljenja. Nemojte se naginjati iznad baterija dok vršite spajanja.



MERE PREDOSTROŽNOSTI - Kablovi

Ne povezujte kablom negativan pol pomoćne baterije sa negativnim polom ispražnjene baterije. Moglo bi da dođe do pucanja ispražnjene baterije i curenja elektrolita.

6. Startujte motor u vozilu sa pomoćnom baterijom i pustite da radi na oko 2000 obrtaja u minutu, zatim startujte motor u vozilu sa ispražnjenom baterijom. U slučaju da ne znate zbog čega se baterija ispraznila, neka vam HYUNDAI ovlašćeni serviser pregleda vozilo.

Startovanje guranjem vozila

Ako je Vaše vozilo opremljeno ručnim menjačem, ne bi trebalo da startujete motor guranjem vozila jer to može da ošteti sistem kontrole emisije gasova, katalizator.

Vozila opremljena automatskim menjačem se ne mogu startovati guranjem.

Pratite uputstva za startovanje pomoću kablova iz ovog odeljka.



UPOZORENJE

Nikada nemojte vući svoje vozilo drugim vozilom da startujete motor, jer naglo prihvatanje br. obrtaja pri startovanju, bi moglo da izazove sudar sa vozilom koje se koristi za vuču.

AKO SE MOTOR PREGREVA

Ako vam merač temperature pokazuje pregrevanje, doći će do gubitka snage ili ćete čuti glasan pulsirajući zvuk ili kuckanje = motor je verovatno suviše vruć. Ako se to dogodi, treba da uradite sledeće:

1. Siđite sa puta i zaustavite vozilo čim je to bezbedno.
2. Prebacite menjač u položaj P (automatski menjač) ili N (ručni menjač) i podignite ručnu kočnicu. Ako je uključen klima uređaj, isključite ga.
3. Ako rashladna tečnost curi ispod vozila ili ako para izlazi ispod haube, isključite motor. Ne otvarajte haubu dok rashladna tečnost ne prestane da teče ili dok ne prestane da izlazi para. Ako nema vidljivih gubitaka rashladne tečnosti i ako nema pare, ostavite motor da radi i proverite da li radi ventilator za hlađenje motora. Ako ventilator ne radi, isključite motor.

4. Proverite da li je pogonski remen za pumpu za vodu na svom mestu. Ako jeste, proverite da li je zategnut. Ako izgleda da je pogonski remen u redu, proverite da li rashladna tečnost curi iz hladnjaka, creva ili ispod vozila. (Ako se koristi klima uređaj, normalno je da se iz njega cedi voda kada stanete).

UPOZORENJE

Dok motor radi, ruke, dugu kosu i delove odeće, držite dalje od delova koji se kreću kao što su pogonsko remenje i ventilator, jer bi moglo da dođe do povrede.

5. Ako je pukao pogonski remen pumpe za vodu ili ako curi rashladna tečnost, odmah zaustavite motor i obratite se za pomoć najbližem HYUNDAI ovlašćenom serviseru.

UPOZORENJE

Ne skidajte poklopac hladnjaka kada je motor vreo. Rashladna tečnost može da prsne napolje i izazove teške opekotine.

6. Ako ne možete da otkrijete uzrok pregrevanja, sačekajte da se temperatura motora vrati na normalu. Tada, ako se potrošila rashladna tečnost, pažljivo skinite poklopac ekspanzione posude i dodajte rashladnu tečnost do oznake za polovinu.
7. Nastavite oprezno vožnju, vodeći računa da se opet ne jave znaci pregrevanja. Ako ponovo dođe do pregrevanja, obratite se za pomoć HYUNDAI ovlašćenom serviseru.



MERE

PREDOSTROŽNOSTI

Ozbiljan gubitak rashladne tečnosti označava da rashladni sistem negde propušta i da to treba proveriti što je pre moguće kod HYUNDAI ovlašćenog serviseru.

AKO PNEUMATIK PUKNE (A VOZILO JE OPREMLJENO REZERVNIM PNEUMATIKOM)

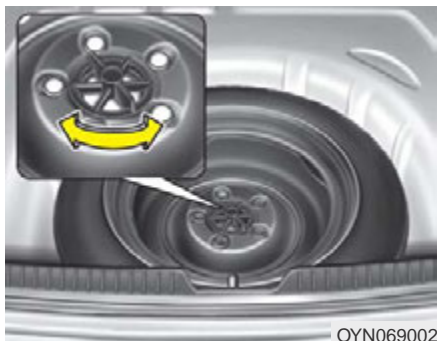

Dizalica i alat

Dizalica, ručka dizalice i ključ za odvijanje su smešteni u prtljažniku. Otvorite poklopac kutije u prtljažniku kako biste mogli da koristite opremu.

- (1) Ručka dizalice
- (2) Dizalica
- (3) Ključ za odvijanje

Korišćenje dizalice

Dizalica služi samo za zamenu točka u slučaju nužde.

Da se ne bi čulo "zveckanje" dizalice u toku vožnje, morate je pravilno spakovati.

Pratite uputstva za korišćenje dizalice da izbegnete mogućnost povrede.

⚠ UPOZORENJE - Menjanje pneumatika

- Nikada nemojte vršiti popravke na autu dok se nalazite u nekoj od saobraćajnih traka ili na putu.
- Uvek sklonite vozilo sa puta u zaustavnu traku pre nego što otpočnete sa zamenom pneumatika. Dizalicu treba koristiti kada se auto nalazi na čvrstoj površini. Ako ne možete da nađete čvrstu površinu, pozovite u pomoć servis za vuču vozila.
- Uvek koristite dizalicu na za to određenim mestima na autu; nikada nemojte koristiti branike ili neki drugi deo vozila kao oslonac za dizalicu.

(Nastavlja se)

(Nastavak)

- Vozilo može lako skliznuti sa dizalice što može izazvati teške povrede ili smrt. Niko ne bi trebalo da postavlja nijedan deo tela ispod podignutog vozila koje drži samo dizalica; koristite podupirače vozila.
- Nemojte paliti ili turirati motor dok je vozilo na dizalici.
- Niko od putnika ne sme biti u vozilu dok je vozilo podignuto na dizalicu.
- Posebno obratite pažnju na decu koja moraju biti na bezbednom odstojanju od puta i vozila pre nego što počnete da ga dižete dizalicom.



Vađenje rezervnog točka i postavljanje na mesto

Skinite nosač pneumatika odvrućući ga u smeru suprotnom od smera kretanja kazaljke na časovniku. Rezervni točak, postupkom obrnutim od postupka skidanja, vratite na svoje mesto. Da se ne bi čulo "zveckanje" rezervnog točka i alata u toku vožnje, morate ih pravilno spakovati.



Zamena točka

1. Parkirajte na ravnoj površini i podignite ručnu kočnicu do kraja.
2. Pomerite ručicu menjača u položaj R (hod u nazad), kod ručnog menjača, ili P (Parkiranje) kod automatskog menjača.
3. Uključite upozoravajuće signalno svetlo (sva četiri migavca).



4. Izvadite ključ za odvijanje, dizalicu, ručku dizalice i rezervni točak iz auta.
5. Blokirajte i sa prednje i sa zadnje strane točak koji je dijagonalno postavljen u odnosu na položaj dizalice.

**⚠ UPOZORENJE –
Zamena točka**

- Da se vozilo ne bi kretalo dok menjate točak, uvek podignite ručnu kočnicu do kraja i blokirajte točak koji je dijagonalno postavljen u odnosu na točak koji menjate.
- Preporučujemo da točkovi vozila budu poduprti i da niko ne bude u vozilu dok je vozilo na dizalici.



6. Odvijačem, sa ravnom glavom, nežno, pazeći da ne oštetite zaštitno ukrasnu kapu, demontirajte je (poklopac glavčine) sa naplatka (ako je u opremi)

Šta da uradite u vanrednim situacijama



7. Opustite matice na točkovima okretanjem u smeru suprotnom kretanju kazaljke na časovniku (po jedan pun krug za svaku maticu), ali nemojte nijednu odvijati do kraja dok ne podignete dizalicom toč

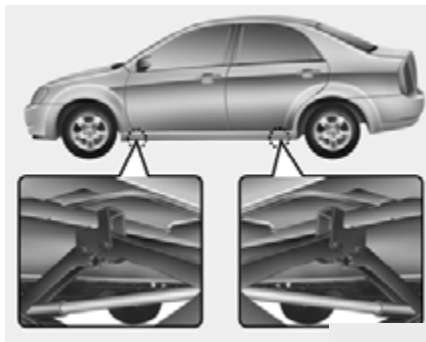

8. Postavite dizalicu na mesto predviđeno za to na donjem ramu (sajtna), najbliže točku koji menjate. Ova mesta su ploče zavarane za ram sa dva zalistka obeležena tačkom.



8. Ubacite ručku u dizalicu i obrćite je u smeru kretanja kazaljke na časovniku, podižući vozilo dok se točak ne odigne od zemlje otprilike 30 mm.

Pre demontaže matica sa točkova, proverite da li je vozilo stabilno i da ne postoji mogućnost da se vozilo pomeri ili sklizne sa dizalice..

⚠ UPOZORENJE - Dizalica
Da smanjite mogućnost povrede, koristite samo dizalicu iz opreme vozila, i na mestima koja su za to predviđena. Ne postavljajte dizalicu ispod drugih delova vozila.

⚠ UPOZORENJE

- Neki delovi točka mogu da imaju oštre ivice. Pažljivo rukujte njima da izbegnete mogućnost teže povrede.
- Pre nego što namestite rezervni točak, proverite da na glavčini na koju postavljate točak ili na samom točku nema nešto što bi ometalo normalno naleganje točka (blato, katran, pesak i sl.). Ako nešto postoji, uklonite ga. Ako kontakt između glavčine i točka nije dobar, matice točka mogu da se razlabave i točak može da napusti ležište. Ako se to desi, može doći do gubitka kontrole nad vozilom, teške povrede ili smrti.

10. Ključem potpuno odvijte matice, a onda ih demontirajte, skinite prstima. Skinite točak i položite ga pljoštimice na tlo da se eventualno ne bi otkotrljao. Izvucite rezervni točak, namaknite ga na glavčinu. Ukoliko je teško izjedanput, namaknite prvo gornju stranu, zatim lagano ljuljajući felgu namaknite rupe i na ostale brezone na glavčini
11. Da biste ponovo postavili točak, držite ga na vijcima, "brezonima" postavite matice i pričvrstite ih prstima. Pomerajte točak napred-nazad da se uvete da je točak dobro nalegao, a onda prstima još pričvrstite matice, onoliko koliko god možete.
12. Spustite vozilo na zemlju okretanjem ručice dizalice suprotno od smera kretanja kazaljke na časovniku.



Onda postavite ključ kao što je prikazano na slici i pričvrstite dobro matice točka. Vodite računa da je naglavak ključa dobro nalegao na maticu. Nemojte da stežete, zavijate stojeći na ključu ili koristeći produžetak za ključ u vidu cevi kao polugu. Sledeći redosled pritezanja kao što je pokazano na slici, pričvrstite sve matice jednu po jednu. Onda još jednom proverite da li su sve matice dobro pričvršćene. Posle promene točka, neka vam HYUNDAI ovlašćeni serviser pritegne sve matice na preporučeni moment pritezanja.

Moment pritezanja matica točka:

Naplatak od čelika i od legure aluminijuma:
9 ~ 11 Kgm

Ako imate merač pritiska, manometar, skinite kapicu ventila i izmerite pritisak u pneumaticima. Ako je pritisak niži od preporučenog, vozite polako do najbližeg servisa i dopumpajte pneumatik do odgovarajućeg pritiska. Ako je pritisak suviše visok, izduvajte višak dok ne dođete do preporučenog pritiska. Uvek vratite kapicu ventila na mesto nakon što ste proveravali ili menjali pritisak u pneumaticima. U suprotnom, vazduh bi mogao da izlazi iz pneumatika na ventil. Ako izgubite kapicu ventila, kupite drugu i namestite je što je pre moguće.

Nakon zamene točka, uvek vratite točak sa probušenim pneumatikom, dizalicu i alat na njihova mesta.



MERE PREDOSTROŽNOSTI

Na točkovima Vašeg vozila, matice i vijci imaju metričke navoje. Dobro pazite, kada menjate točak, da sve matice vratite na ista mesta sa kojih su skinute ili, ako ih zamenjujete, da stavite one sa istim metričkim navojem. Postavljanje matica koje nemaju metrički navoj na metričke vijke, ili obrnuto, neće dobro učvrstiti točak na glavčini i može oštetiti matice tako da ćete opet morati da ih zamenite. Imajte na umu da je moguće naći matice koje nemaju metrički navoj. Budite oprezni kada proveravate tip navoja na maticama za točkove kojima ćete zameniti stare. Ako niste sigurni, konsultujte se sa HYUNDAI ovlašćenim serviserom.



UPOZORENJE –

Matice na točkovima

Ako su matice oštećene, mogu izgubiti sposobnost da drže točak. Ovo može da dovede do toga da točak napusti ležište a ovo do sudara, kao i povreda.

Da dizalica, ručka dizalice, ključ za odvrtnje navrtki na točku i rezervni točak ne bi "zveckali" dok se vozilo kreće, pobrinite se da budu pravilno spakovani u prtljažniku.



UPOZORENJE –

Neodgovarajući pritisak u rezervnom pneumatiku

Proverite pritisak u pneumaticima što je pre moguće posle postavljanja rezervnog točka. Ako je potrebno, podesite pritiske na preporučene, videti "Pneumatici i točkovi" u odeljku 8.

Važno - upotreba kompaknog rezervnog točka

(ako se dobija uz vozilo)

Vaše vozilo je opremljeno kompaktnim rezervnim točkom. Ovaj zauzima manje prostora nego rezervni točak standardne veličine.

Predviđen je samo za privremenu upotrebu.



**MERE
PREDOSTROŽNOSTI**

- **Trebalo bi da vozite vrlo pažljivo kada je na vozilu kompaktni rezervni točak. Treba ga zameniti standardnim točkom prvom prilikom.**
- **Nije preporučljivo koristiti više od jednog kompaktnog rezervnog točka u isto vreme.**

⚠ UPOZORENJE

Kompaktan rezervni točak bi trebalo koristiti samo u slučajevima krajnje nužde. Ako je ovaj točak postavljen na vozilo, nemojte voziti brže od 80 Km/h (50 mph). Originalni pneumatik bi trebalo popraviti i što pre postaviti na vozilo kako bi se izbegao kvar pomoćnog rezervnog točka. Ovo bi moglo da dovede to teških povreda ili smrti.

Pritisak u pneumatiku kompaktnog rezervnog točka bi trebalo da bude 420 kPa = 4.2 bar.

*** NAPOMENA**

Proverite pritisak u rezervnom pneumatiku nakon postavljanja. Ako je neophodno, podesite pritisak na preporučenu vrednost.

Kada koristite kompaktni rezervni točak, pridržavajte se sledećih mera predostrožnosti:

- Ni pod kojim uslovima, nemojte voziti brže od 80 Km/h; veća brzina može oštetiti pneumatik.
- Vozite dovoljno sporo u odnosu na uslove na putu da biste izbegli sve moguće opasnosti. Svaka opasnost na putu, kao npr. ulegnuća ili otpatci, udarne rupe, mogu da oštete pneumatik kompaktnog rezervnog točka.
- Svako duže korišćenje može da dovede do oštećenja, a ovo do gubitka kontrole nad vozilom i moguće povrede.
- Nemojte opterećivati vozilo više nego što je maksimalno dozvoljeno, kao što je naznačeno na boku gume.
- Nemojte voziti preko prepreka na putu. Prečnik ovog točka je manji od prečnika standardnog i smanjuje klirens za približno 25 mm. Ovo bi moglo da dovede do oštećenja donjeg dela vozila.

- Nemojte voziti vozilo na automatsko pranje sa kompaktnim rezervnim točkom na vozilu.
- Nemojte postavljati lance na kompaktan rezervni točak. Zbog manje veličine točka, lanac neće moći dobro da se drži. Ovo može izazvati oštećenje vozila i gubitak lanca.
- Kompaktan rezervni točak ne bi trebalo postavljati na prednju osovinu ako se vozilo kreće kroz sneg ili led.
- Nemojte koristiti kompaktan rezervni točak na nekom drugom vozilu jer je on dizajniran specijalno za Vaše vozilo.
- Vek trajanja gazeće površine pneumatika na ovom točku je kraći nego kod standardnog. Redovno proveravajte stanje pneumatika na rezervnom točku i, ako je istrošen, zamenite ga novim, iste veličine i dizajna. Montirajte ga na isti naplatak.
- Pneumatik sa ovog točka ne bi trebalo koristiti na drugim naplaticima, niti bi standardne pneumatike, poklopce točkova tzv. radkape ili ukrasne prstenove trebalo postavljati na naplatak kompaktnog rezervnog točka. U suprotnom, ovi i/ili neki drugi delovi vozila bi mogli biti oštećeni.
- Nemojte koristiti više od jednog kompaktnog rezervnog točka u isto vreme.
- Nemojte vući prikolicu dok je rezervni točak, privremeni, kompaktni postavljen na vozilo.

VUČA VOZILA

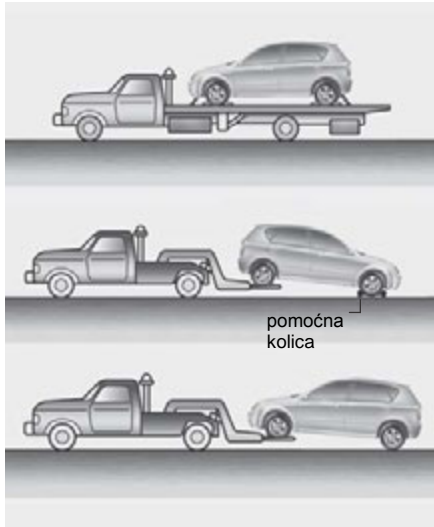

Služba za vuču vozila

Ako vaše vozilo mora da bude vučeno, neka to uradi vaš Hyundai ovlašćeni serviser ili neka druga, za to ovlašćena služba. Na taj način ćete biti sigurni da vam vozilo neće biti oštećeno u toku vuče. Preporučljivo je vuču vršiti uz pomoć pomoćnih kolica ili uz pomoć kamiona sa platformom.

Za više informacija o vuči vozila, pogledajte "Vuča prikolice ili drugog vozila" u odeljku 5.

Vozilo možete vući sa zadnjim točkovima na zemlji (bez pomoćnih kolica) i prednjim točkovima odignutim od zemlje. Ako su točkovi koji se nalaze na zemlji ili komponente sistema oslanjanja oštećene ili ako vozilo vučete sa prednjim točkovima na zemlji, koristite pomoćna kolica, postavljajući ih ispod onog para točkova koji se nalaze na zemlji. Ako vam kola vuče servisna služba, a ne koriste se pomoćna kolica, uvek bi trebalo dizati prednji a ne zadnji deo vozila.

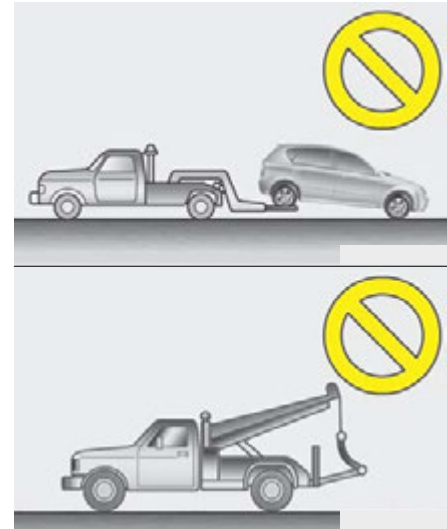

MERE

PREDOSTROŽNOSTI

- Nemojte vući vozilo unazad sa prednjim točkovima na zemlji, jer ovo može oštetiti vozilo.
- Nemojte vršiti vuču kamionom sa kukom. Za vuču koristite samo vozilo na koje možete dići točkove ili kamion sa platformom.

Šta da uradite u vanrednim situacijama

Ako u slučaju nužde svoje vozilo vučete bez pomoćnih kolica:

1. Prebacite kontakt bravu u ACC položaj (kontakt).
2. Pomerite ručicu menjača u N položaj (Neutral).
3. Spustite ručnu kočnicu.



MERE PREDOSTROŽNOSTI

Ako ne prebacite ručicu menjača u N poziciju (Neutral) to može izazvati oštećenje menjača.

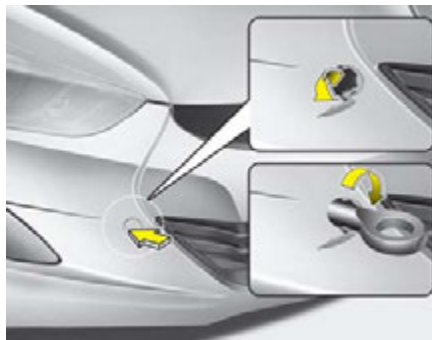

Montažno/demontažna kuka za vuču (prednja, ako je ugrađena)

1. Izvadite kuku za vuču iz prtljažnika iz kutije sa alatom.
2. Sklonite poklopac sa otvora na prednjem braniku pritiskom na donji deo poklopca.

3. Postavite kuku za vuču okrećući je u smeru kretanja kazaljke na časovniku u otvor na braniku dok se potpuno ne učvrsti.
4. Nakon upotrebe, izvršite demontažu kuke i vratite poklopac na mesto.

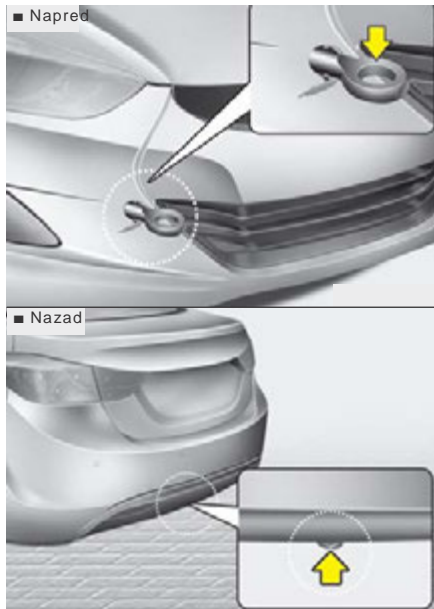

Vuču u slučaju nužde

Ako vaše vozilo mora da bude vučeno, preporučljivo je da to uradi vaš HYUNDAI ovlašćeni serviser ili neka druga, za to ovlašćena služba.

Za vuču u slučaju nužde, kada nema specijalnog vozila za tu svrhu, vozilo možete vući tako što ćete prikačiti kabl ili lanac za jednu od kuka za vuču ispod prednjeg (ili zadnjeg) dela vozila. Budite izuzetno oprezni kada vršite vuču vozila. Vozač mora biti u vozilu koje je vučeno da bi upravljao njime.

Ovakva vuča se može vršiti samo na putevima sa čvrstom površinom na kraćim rastojanjima i pri malim brzinama. Takođe, točkovi, osovine, kvačilo, menjač, upravljač i kočnice moraju biti u dobrom stanju.

- Nemojte koristiti kuke za vuču da biste vadili auto iz blata, peska ili u bilo kojoj situaciji u kojoj vozilo ne može da se kreće pomoću sopstvenog pogona.
- Nemojte vući vozilo koje je teže od vozila koje se koristi za vuču.
- Vozači oba vozila bi trebalo međusobno često da komuniciraju tokom vuče.

! MERE PREDOSTROŽNOSTI

- **Prikačite užu za vuču ili rudu za kuku za vuču na vozilu.**
- **Ako koristite neki drugi deo vozila, osim kuke za vuču, za vuču vozila, to može oštetiti karoseriju vozila.**
- **Koristite samo užu za vuču ili rudu. Dobro ih pričvrstite.**

- Pre početka vuče, proverite da kuka nije oštećena ili polomljena.
- Dobro pričvrstite užu za vuču ili rudu za kuku.
- Nemojte "cimati" kuku. Vucite stalnom i ujednačenom silom.
- Da ne oštetite kuku, ne vucite sa strane ili pod vertikalnim uglom. Uvek vucite pravo napred.

⚠ UPOZORENJE

Budite izuzetno oprezni prilikom vuče vozila.

- Izbegavajte nagle startove ili iznenadne manevre tokom vožnje koji bi mogli da preopterete kuku i uže za vuču ili rudu. Kuka i uže za vuču ili rudu se mogu pokidati i izazvati teške povrede i oštećenja.
- Ako se vučeno vozilo ne može pomeriti iz mesta, nemojte na silu pokušavati da ga vučete. Pozovite HYUNDAI ovlašćenog servisera ili profesionalnu službu za vuču u pomoć.
- Kada vučete vozilo, krećite se što je više moguće pravo napred.
- Držite se podalje od vozila za vreme vuče.

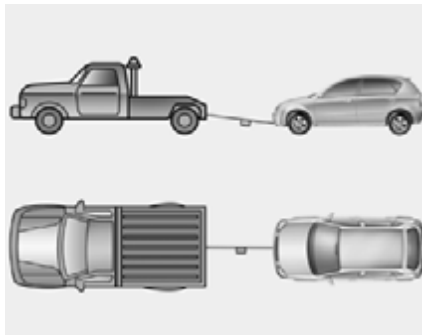

- Nemojte koristiti uže za vuču ili rudu duže od 5 metara. Prikačite komad tkanine bele ili crvene boje (oko 30 cm širine) na sredinu tako da bude lako uočljiv.
- Vozite pažljivo da se uže za vuču ili ruda ne olabave za vreme vuče.

Mere predostrožnosti kod vučenja

- Okrenite kontakt bravu u položaj ACC (kontakt) da upravljač ne bude zaključan.
- Pomerite ručicu menjača u položaj N (neutralni).
- Spustite ručnu kočnicu.
- Pritiskajte pedalu kočnice jače nego inače jer će kočnica raditi otežano (ovo ukoliko motor ne radi).
- Biće potrebno da više snage uložite u okretanje kola upravljača jer servo sistem neće raditi (ovo ukoliko motor ne radi).
- Ako se spuštate niz dugu nizbrdicu, kočnice se mogu pregrejati što će smanjiti njihovu efikasnost. Zbog toga se morate češće zaustavljati i pušatati da se kočnice ohlade.



MERE PREDOSTROŽNOSTI – Automatski menjač

- Ako se vozilo vuče a sva četiri točka su na zemlji, vucite ga samo sa prednje strane. Proverite da li je ručica menjača u neutralnom položaju. Proverite da li je upravljački sistem otključan, kontakt brava u ACC položaju. Vozač mora biti u vozilu koje se vuče, radi upravljanja i kočenja.
- Da ne bi došlo do ozbiljnog oštećenja automatskog menjača, ograničite brzinu vozila na 15 km/h i vozite najviše 1.5 km kada vršite vuču.
- Pre početka vuče vozila, proverite nivo ulja za automatski menjač. Ako je ispod oznake "HOT" na mernoj šipci, dodajte ulje. Ako niste u mogućnosti da dodate ulje za automatski menjač, potrebno je da za vuču upotrebite kamion sa platformom ili pomoćna kolica.

Odeljak motora / 7-2
Servisno održavanje / 7-3
Održavanje od strane vlasnika / 7-5
Plan redovnog servisiranja / 7-7
Objašnjenje pozicija redovnog servisiranja / 7-30
Ulje motora / 7-33
Rashladna tečnost motora / 7-35
Tečnost kočnica/kvačila / 7-38
Tečnost vetrobranskog stakla / 7-39
Parkirna kočnica / 7-39
Prečišćivač vazduha / 7-40
Filter vazduha uredjaja klimatizacije / 7-41
Brisači / 7-43
Baterija / 7-46
Pneumatici (gume) i točkovi / 7-49
Osigurači / 7-59

Održavanje

7

Sijalice / 7-70
Briga o izgledu vozila / 7-85
Sistem kontrole emisije izduvnih gasova / 7-91

ODELJAK MOTORA

■ 1.6 MOTOR

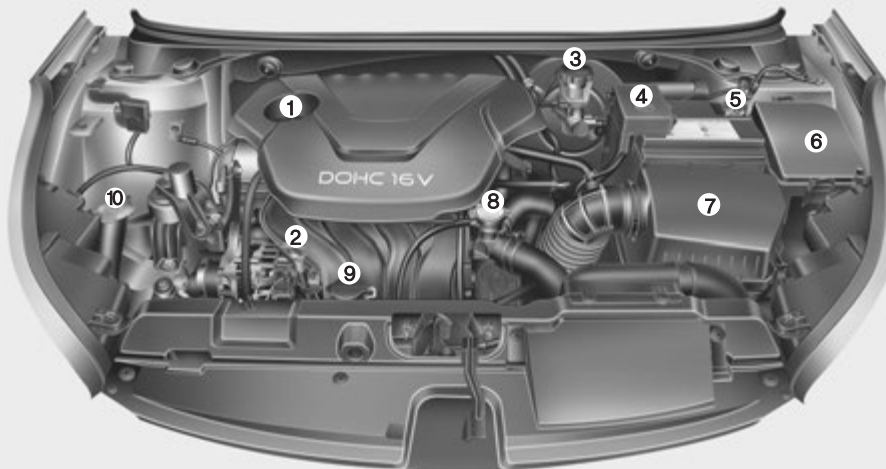

1. Poklopac otvora za sipanje ulja za motor
 2. Merač nivoa ulja za motor, šipka
 3. Rezervoar tečnosti kočnica/ kvačila*
 4. + pol baterije (+ klema)
 5. - pol baterije baterije (- klema)
 6. Kutija sa osiguračima
 7. Prečišćivač vazduha
 8. Poklopac hladnjaka
 9. Rezervoar rashladne tečnosti motora
 10. Rezervoar tečnosti za pranje vetrobranskog stakla
- * : ako je vozilo opremljeno

※ Stvarni izgled motora se može razlikovati od ilustracije

OMD072001

SERVISNO ODRŽAVANJE

Budite izuzetno pažljivi kada vršite bilo kakve preglede ili popravke na vozilu, kako bi ste izbegli oštećenja vozila ili ličnih povreda.

Ako se u izvođenju bilo koje procedure pregleda ili servisiranja Vašeg vozila ne osećate sigurno, preporučujemo da te radnje na Vašem vozilu izvrši ovlašćeni HYUNDAI serviser.

Ovlašćeni HYUNDAI serviser ima obučeno tehničko osoblje i originalne delove za Vaše vozilo. Za stručan savet i kvalitetan servis obratite se ovlašćenom HYUNDAI serviseru.

Neodgovarajuće, nekompletno ili nedovoljno servisiranje može da dovede do problema u radu vozila a ovo do njegovog oštećenja, nezgode i povreda

Odgovornost vlasnika

NAPOMENA

Servisno održavanje vozila i čuvanje podataka o obavljenim servisima su odgovornost vlasnika vozila.

Trebalo bi da čuvate svu dokumentaciju koja prikazuje da je Vaše vozilo bilo održavano na pravilan način, a u skladu sa tabelama za redovno održavanje vozila koje su prikazane na sledećim stranicama i u servisnoj knjižici. Informacije koje slede su Vam potrebne da bi ste mogli da se upoznate sa zahtevima za pravilno održavanje u garantnom periodu Vašeg vozila.

Detaljnije informacije o uslovima garancije proizvođača su date u Servisnoj knjižici.

Zahtevi za popravkama i podešavanjima koji su nastali kao posledica nepravilnog održavanja vozila ili nedostatka održavanja nisu pokrivena garancijom.

Preporučujemo da Vaše vozilo održava i popravlja autorizovani HYUNDAI serviser. HYUNDAI ovlašćeni serviser zadovoljava visoke standarde kompanije HYUNDAI i dobija svu tehničku podršku od kompanije da bi Vam omogućio visok nivo servisnih usluga.

Mere predostrožnosti vezane za održavanje od strane vlasnika

Nepravilno ili nepotpuno servisiranje vozila može da dovede do problema. Ovaj odeljak daje samo uputstva za održavanje delova koji su laki za rad.

Kao što je ranije u ovom odeljku objašnjeno, neke procedure u vezi održavanja vozila može izvoditi samo ovlašćeni HYUNDAI serviser, uz pomoć specijalnih alata.

* NAPOMENA

Nepravilno održavanje od strane vlasnika tokom perioda u kojem je vozilo pod garancijom može uticati na to da neki od servisiranih delova vozila ne budu pokriveni garancijom. Za više detalja, pročitajte Servisnu knjižicu koja se dobija uz vozilo. Ako niste sigurni kako se neke od procedure održavanja izvršavaju, neka to obavi ovlašćeni HYUNDAI serviser.

UPOZORENJE - Rad na održavanju vozila

- Obavljanje servisnih radova na vozilu može biti opasno. Možete se ozbiljno povrediti u toku obavljanja nekih od procedura održavanja. Ako nemate potrebno znanje i iskustvo ili neophodan alat i opremu da bi ste ovo mogli da uradite, neka Vam to obavi ovlašćeni HYUNDAI serviser.
- Rad u odeljku motora dok motor radi može biti izuzetno opasan. Ako nosite nakit ili široku odeću, postaje još opasniji, jer se mogu upetljati u delove motora i naneti Vam teške povrede. Stoga, ako morate da radite oko motora dok motor radi, obavezno skinite sa sebe sav nakit (posebno prstenje, narukvice, ručne satove i ogrlice) i kravate, šalove i slične delove odeće pre nego što priđete motoru ili ventilatorima za hlađenje.

ODRŽAVANJE OD STRANE VLASNIKA

- Na sledećim stranicama su navedene operacije i provere vozila koje bi trebalo da izvršava vlasnik vozila ili ovlašćeni HYUNDAI serviser u intervalima koji su u njima navedeni, kako biste osigurali siguran i pouzdan rad Vašeg vozila.
- Bilo kakve nepravilnosti u radu Vašeg vozila trebalo bi da prijavite Vašem serviseru što je pre moguće.
- Ove provere rada vozila od strane vlasnika uglavnom nisu obuhvaćene garancijom proizvođača i bi će potrebno da platite za usluge servisiranja, delove i utrošen materijal.

*Raspored održavanja od strane vlasnika
Kada se zaustavite da dođete gorivo:*

- Proverite nivo ulja motora.
 - Proverite nivo rashladne tečnosti
 - Proverite nivo tečnosti za pranje vetrobranskog stakla.
 - Proverite da li su pritisci u gumama u okviru preporučenih vrednosti
 - Proverite hladnjak i isparivač
Proverite da otvori hladnjaka nisu zapušeni lišćem, prljavštinom, in-sektima itd.
- Ukoliko su otvori hladnjaka zaprljani, ili sumnjate u ispravnost istog, obratite se ovlašćenom Hyundai serviseru.



UPOZORENJE

Budite pažljivi kada proveravate nivo rashladne tečnosti u motoru dok je motor vruć. Ključala i vrela rashladna tečnost i para mogu izbiti pod pritiskom iz hladnjaka motora. Ovo može prouzrokovati opekotine i teške telesne povrede

U toku vožnje:

- Ovek obratite pažnju na zvuk izduvnog sistema vozila i na to da se miris izduvnih gasova ne vraća unutar vozila.
- Proverite da se u volanu ne osećaju vibracije. Obratite pažnju na funkcionisanje volana (ako zahteva veći napor pri upravljanju, olabavljenost volana ili promene u njegovoj centriranosti).
- Obavezno primetite ako vaše vozilo "vuče" na jednu stranu tokom vožnje u pravcu napred, na ravnom delu puta.
- Kada se zaustavljate, proverite da nema čudnih zvukova, da vozilo ne "vuče" na jednu stranu, da pedala kočnice nije suviše "tvrda" ili "meka".
- Ako primetite bilo kakve promene u funkcionisanju menjača, proverite nivo tečnosti za menjač.
- Proverite P (PARK) funkciju Vašeg automatskog menjača.
- Proverite parkirnu kočnicu.
- Proverite da nema tragova od curenja tečnosti ispod Vašeg vozila (curenje vode iz sistema klima uređaja, nakon njegovog korišćenja, je normalna pojava).

Najmanje jedanput mesečno:

- Proverite nivo tečnosti za hlađenje motora u rezervoaru za rashladnu tečnost.
- Proverite rad svih spoljnih svetala, uključujući stop svetla, migavce i svetla za upozoravajući signal.
- Proverite pritisak vazduha u svim gumama, uključujući i rezervnu.

Najmanje dvaput godišnje (npr. svakog proleća i jeseni):

- Proverite da li na hladnjaku, grejaču i crevima klima uređaja ima znakova curenja ili oštećenja.
- Proverite prskalicu tečnosti za brisanje vetrobranskog stakla i rad brisača. Očistite metlice brisača čistom krpom natopljenom sa tečnošću za pranje vetrobranskog stakla.
- Proverite da li su prednji farovi u ravni.
- Proverite izduvni lonac, izduvne cevi, zaštitnike i spone.
- Proverite rad kajševa i da li na njima ima znakova pohabanosti.
- Proverite da li su gume pohabane i da li su zavrtnji točkova dovoljno čvrsto pritegnuti.

Najmanje jedanput godišnje:

- Očistite otvore za oticanje tečnosti na trupu i vratima vozila..
 - Podmažite šarke na vratima i poklopcima haube i prtljažnika.
 - Podmažite brave i kopče na vratima i poklopcima haube i prtljažnika.
 - Podmažite gumene dihtunge na vratima.
 - Proverite klima uređaj.
 - Proverite i podmažite spojeve i kontrole automatskog menjača.
 - Očistite akumulator i njegove terminal
- Proverite tečnost kočnica/kvačila*

PLANIRANO ODRŽAVANJE

Ukoliko vozilo koristite u normalnim uslovima eksploatacije, koristite tabelu namenjenu za to.

U slučaju da su uslovi eksploataisanja otežani, kao prema tabeli dole, potrebno je obratiti povećanu pažnju i češće servisirati vozilo a prema tabeli za otežane uslove eksploataisanja.

Koji su uslovi za otežane uslove eksploataisanja.

- Učestala vožnja na kratkim relacijama.
- Vožnja u peskovitim oblastima.
- Često korišćenje kočnica.
- Vožnja u oblastima gde se koristi so ili drugi korozivni materijali za posipanje puteva protiv mržnjenja ili u hladnim oblastima.
- Vožnja prašnjavim, makadamskim, lošim putevima.
- Vožnja u brdovitim oblastima.
- Produžen rad motora na praznom hodu ili vožnja malim brzinama.
- Vožnja u dužem vremenskom periodu u hladnom klimatskom području ili vrlo vlažnom klimatskom području.
- Više od 50% vožnje u gradu sa temperaturama okoline iznad 32°C.

Kada vozilo koristite u otežanim uslovima eksploataisanja kao što je napisano u tabeli dole, primenite odgovarajuću tabelu za održavanje. Prema uputstvima, navedeno iz tabele bi trebalo češće nego uobičajeno servisirati. Po isteku garantnog roka, tabela sa izveštajima o redovnim servisnim pregledima, preporučujemo da nastavite sa održavanjem kao i do tada.

RASPORED ODRŽAVANJA - ZA EVROPU

U cilju održanja povoljne emisije kao i performansi vozila, sledeće bi trebalo raditi u ovlašćenim servisima. Čuvajte račune o izvršenim redovnim servisima. Gde su data oba podatka, pređena kilometraža i vremenski termin, servisiranje bi trebalo obaviti kada jedan od ova dva nastupi tj prema onom koji prvi nastupi u eksploataciji vozila.

- *1 : Kontrola nivoa ulja u motoru svakih 500 km ili pre svakog dužeg puta.
- *2 : Servisni period zavisi od kvaliteta goriva. Koristite isključivo gorivo prema standardu <"EN590 ili odgovarajućem drugom">. Za slučaj da dizel gorivo ne postiže ovaj standard, moralo bi biti zamenjeno prema tabeli o otežanim uslovima eksploatacije.
Za **GDI** familije **motora** koristite isključivo: **EVRO PREMIUM BMB95**, RON 92, AKI 91
- *3 : U slučaju da nema preporučenog ulja, zamenite ulje i filter za ulje na 20,000 km ili 12 meseci.
- *4 : U slučaju da nema preporučenog ulja, zamenite ulje i filter za ulje na 15,000 km.
- *5 : Nivo ulja bi trebalo proveravati redovno, održavati redovno. Rad motora sa manjom količinom ulja od propisane bi mogla da ga ošteti. Ovo nije pokriveno garancijom.
- *6 : U zavisnosti od kvaliteta goriva. Primeniti samo kada se koristi gorivo prema standardu <"EN590 ili odgovarajuće">. Ukoiko dizel gorivo nije prema propisanom standardu EN590, trebalo bi servisirati češće. Ukoiko se pojavi slabiji protok goriva, trzanje, gubitak snage, teško startovanje i slično, odmah zamenite filter za gorivo bez obzira na servisni interval: Konsultujte se sa ovlašćenim HYUNDAI servisnom.
- *7 : Filter goriva je bez održavanja, teoretski. Ipak postoji preporuka o kontroli. a prema kvalitetu goriva. Ukoiko se pojavi slabiji protok goriva, trzanje, gubitak snage, teško startovanje i slično, odmah zamenite filter za gorivo bez obzira na servisni interval: Konsultujte se sa ovlašćenim HYUNDAI servisnom.
- *8 : Ulje ručnog menjača bi trebalo zameniti ukoliko je menjač bio potopljen u vodu.
- *9 : Proveriti, po potrebi korigovati ili zameniti. Proveriti zatezač kaiša, po potrebi zameniti.
- *10 : Kada dodajete rashladnu tečnost za motor, koristite samo odgovarajući aditiv za Vaše vozilo i nemojte dodavati (tvrdu) vodu sa fabrički napunjenim sredstvom za hlađenje. Neodgovarajuće sredstvo za hlađenje bi moglo da dovede do havarije motora
- *11 : Kontrola ventila na buku, vibracije motora, loš rad; po potrebi podesiti. Podešavanje zazora ventila da uradi HYUNDAI ovlašćeni diler.

ODRŽAVANJE, NORMALNI USLOVI EKSPLOATISANJA - ZA EVROPU**15.000 km ili 12 meseci**

- Kontrola filtera za vazduh
- Kontrola rashladnog sredstva, i kompresora klime
- Kontrola stanja baterije
- Kontrola kočionih vodova, creva i spojeva
- Kontrola radnog fluida za kočnice/kvačilo
- Kontrola diskosnih kočnica, kočionih pločica
- Kontrola pogonskih vratila i manžetni
- Kontrola sistema za izduvanje
- Kontrola kugli ramena
- Kontrola parkirne kočnice
- Kontrola sistema upravljanja, glave i letve, spona i manžetni
- Kontrola pneumatika, pritisak i istrošenost
- Zameniti filter vazduha kabine (vozilo sa klimom)
- Zameniti ulje i filter za ulje motora *2
- Dodati dodatak tj. aditiv u gorivo *1

(15.000 km ili 12 meseci)

***1 Gorivo da je prema standardu EN228 ili odogovarajuće, uključujući i aditive. Bočica aditiva za gorivo se preporučuje. Familija GDI motora da koristi EVRO PREMIUM MB95, RON 92, AKI 91 ili odogovarajući. Aditive za gorivo kupujte isključivo kod HYUNDAI ovlašćenog dilera. Ne koristite druge aditive.**

***2 Kontrola nivoa ulja, kontrola na curenje svakih 500 Km ili pre dužeg puta**

ODRŽAVANJE, NORMALNI USLOVI EKSPLOATISANJA - ZA EVROPU

30.000 km ili 24 meseca

- Kontrola filtera za vazduh
 - Kontrola rashladnog sredstva, i kompresora klime
 - Kontrola stanja baterije, stanja svih električnih sistema
 - Kontrola kočionih vodova, creva i spojeva
 - Kontrola ulja za kočnice/kvačilo, pedalu kvačil
 - Kontrola diskosnih kočnica, kočionih pločica
 - Kontrola pogonskih vratila i manžetni
 - Kontrola sistema za izduvanje
 - Kontrola kugli ramena
 - Kontrola parkirne kočnice
 - Kontrola sistema upravljanja, glave i letve, spona i manžetni
 - Kontrola pneumatika, pritisak i istrošenost
 - Kontrola creva za vakuum
 - Zameniti filter vazduha kabine (vozilo sa klimom)
 - Zameniti ulje i filter za ulje motora *2
 - Zameniti ulje za kočnice i kvačilo
 - Dodati dodatak tj. aditiv u gorivo *1
- (30.000 km ili 24 meseca)

***1 Gorivo da je prema standardu EN228 ili odogovarajuće, uključujući i aditive. Bočica aditiva za gorivo se preporučuje. Familija GDI motora da koristi EVRO PREMIUM MB95, RON 92, AKI 91 ili odogovarajući. Aditive za gorivo kupujte isključivo kod HYUNDAI ovlašćenog dilera. Ne koristite druge aditive.**

***2 Kontrola nivoa ulja, kontrola na curenje svakih 500 Km ili pre dužeg puta**

ODRŽAVANJE, NORMALNI USLOVI EKSPLOATISANJA - ZA EVROPU**45.000 km ili 36 meseci**

- Kontrola rashladnog sredstva, i kompresora klime
- Kontrola stanja baterije
- Kontrola kočionih vodova, creva i spojeva
- Kontrola radnog fluida za kočnice/kvačilo
- Kontrola diskosnih kočnica, kočionih pločica
- Kontrola pogonskih vratila i manžetni
- Kontrola sistema za izduvavanje
- Kontrola kugli ramena
- Kontrola parkirne kočnice
- Kontrola sistema upravljanja, glave i letve, spona i manžetni
- Kontrola pneumatika, pritisak i istrošenost
- Kontrola creva za vakuum
- Zameniti uložak filtera za vazduh
- Zameniti filter vazduha kabine (vozilo sa klimom)
- Zameniti ulje i filter za ulje motora *2
- Dodati dodatak tj. aditiv u gorivo *1

***1 Gorivo da je prema standardu EN228 ili odogovarajuće, uključujući i aditive. Bočica aditiva za gorivo se preporučuje. Familija GDI motora da koristi EVRO PREMIUM MB95, RON 92, AKI 91 ili odogovarajući. Aditive za gorivo kupujte isključivo kod HYUNDAI ovlašćenog dilera. Ne koristite druge aditive.**

***2 Kontrola nivoa ulja, kontrola na curenje svakih 500 Km ili pre dužeg puta**

ODRŽAVANJE, NORMALNI USLOVI EKSPLOATISANJA - ZA EVROPU

60.000 km ili 48 meseci

- Kontrola uloška filtera za vazduh
- Kontrola rashladnog sredstva, i kompresora klime
- Kontrola stanja baterije, svih električnih sistema
- Kontrola kočionih vodova, creva i spojeva
- Kontrola pedale kvačila
- Kontrola diskosnih kočnica, kočionih pločica
- Kontrola pogonskih vratila i manžetni
- Kontrola sistema za izduvavanje
- Kontrola kugli ramena
- Kontrola filtera za gorivo *3
- Kontrola vodova za gorivo, creva i spojeva
- Kontrola filtera za ozračivanje rezervoara goriva
- Kontrola parkirne kočnice
- Kontrola glave i letve upravljača, spona i manžetni
- Kontrola pneumatika, pritisak i istrošenost
- Kontrola ulja ručnog menjača *ako je u opremi vozila
- Kontrola creva za ozračivanje para goriva i poklopca rezervoara
- Kontrola vakuum creva

- Zameniti ulje i filter za ulje motora*2
- Zamniti svećice
- Zamniti ulje za kočnice i kvačilo
- Zameniti filter vazduha kabine (vozilo sa klimom)
- Kontrola sistema za hlađenje (prvo na 60.000 Km ili 48 meseci, zatim svakih 30.000 Km ili 24 meseca)
- Dodati dodatak tj. aditiv u gorivo *1

***1 Gorivo da je prema standardu EN228 ili odogovarajuće, uključujući i aditive. Bočica aditiva za gorivo se preporučuje. Familija GDI motora da koristi EVRO PREMIUM MB95, RON 92, AKI 91 ili odgovarajući. Aditive za gorivo kupujte isključivo kod HYUNDAI ovlašćenog dilera. Ne koristite druge aditive.**

***2 Kontrola nivoa ulja, kontrola na curenje svakih 500 Km ili pre dužeg puta**

***3 Filter za gorivo je tzv "long life", bez održavanja, ali ukoliko su uslovi eksploatacija takvi da zavise od kvaliteta goriva dosta, zamenite ga ako ima problema u toku goriva, motor trza, guši se ili se gasi.**

ODRŽAVANJE, NORMALNI USLOVI EKSPLOATISANJA - ZA EVROPU**75.000 km ili 60 meseci**

- Kontrola uloška filtera za vazduh
- Kontrola rashladnog sredstva, i kompresora klime
- Kontrola stanja baterije
- Kontrola kočionih vodova, creva i spojeva
- Kontrola ulja za kočnice/kvačilo
- Kontrola diskosnih kočnica, kočionih pločica
- Kontrola pogonskih vratila i manžetni
- Kontrola creva za vakuum
- Kontrola kugli ramena
- Kontrola parkirne kočnice
- Kontrola glave i letve upravljača, spona i manžetni
- Kontrola pneumatika, pritisak i istrošenost
- Zameniti ulje i filter za ulje motora *²
- Zameniti filter vazduha kabine (vozilo sa klimom)
- Dodati dodatak tj. aditiv u gorivo *¹

***1 Gorivo da je prema standardu EN228 ili odogovarajuće, uključujući i aditive. Bočica aditiva za gorivo se preporučuje. Familija GDI motora da koristi EVRO PREMIUM MB95, RON 92, AKI 91 ili odgovarajući. Aditive za gorivo kupujte isključivo kod HYUNDAI ovlašćenog dilera. Ne koristite druge aditive.**

***2 Kontrola nivoa ulja, kontrola na curenje svakih 500 Km ili pre dužeg puta**

ODRŽAVANJE, NORMALNI USLOVI EKSPLOATISANJA - ZA EVROPU

90.000 Km ili 72 meseca

- Kontrola rashladnog sredstva, i kompresora klime
- Kontrola stanja baterije, svih električnih sistema
- Kontrola kočionih vodova, creva i spojeva
- Kontrola pedale kočnica/kvačila
- Kontrola diskosnih kočnica, kočionih pločica
- Kontrola svih kaiševa *4
(prvo na 90.000 Km ili na 72 meseca, zatim na svakih 30.000 Km ili na 24 meseca)
- Kontrola pogonskih vratila i manžetni
- Kontrola sistema za izduvavanje
- Kontrola kugli ramena
- Kontrola parkirne kočnice
- Kontrola glave i letve upravljača, spona i manžetni
- Kontrola pneumatika, pritisak i istrošenost
- Kontrola creva za vakuum
- Zameniti uložak filtera za vazduh
- Zameniti ulja za kočnicu/kvačilo
- Zameniti ulje i filter za ulje motora *2
- Zameniti filter vazduha kabine (vozilo sa klimom)
- Kontrola sistema za hlađenje
(prvo na 60.000 Km ili 48 meseci, zatim svakih 30.000 Km ili na 24 meseca)
- Kontrola zazora ventila *6, *8
(svakih 90.000 Km ili na 48 meseci)
- Dodati dodatak tj. aditiv u gorivo *1

- *1 Gorivo da je prema standardu EN228 ili odgovarajuće, uključujući i aditive. Bočica aditiva za gorivo se preporučuje. Familija GDI motora da koristi EVRO PREMIUM MB95, RON 92, AKI 91 ili odgovarajući. Aditive za gorivo kupujte isključivo kod HYUNDAI ovlašćenog dilera. Ne koristite druge aditive.**
- *2 Kontrola nivoa ulja, kontrola na curenje svakih 500 Km ili pre dužeg puta**
- *4 Podesiti zategnutost svih kaiševa i pumpe za vodu, po potrebi zamnite.**
- *6 Radi komfora, može bitri zamenjeno i pre roka, ana nekom od redovnih servisa**
- *8 Kontrola ventila na buku, na rad motora sa podrhtavanjem, neravnomperan rad i sl., Samo HYUNDAI ovlašćeni serviser da vrši podešavanje ventila.**

ODRŽAVANJE, NORMALNI USLOVI EKSPLOATISANJA - ZA EVROPU**105.000 Km ili 84 meseca**

- Kontrola filtera za vazduh
- Kontrola rashladnog sredstva, i kompresora klime
- Kontrola stanja baterije
- Kontrola kočionih vodova, creva i spojeva
- Kontrola radnog fluida za kočnice/kvačilo
- Kontrola diskosnih kočnica, kočionih pločica
- Kontrola pogonskih vratila i manžetni
- Kontrola sistema za izduvavanje
- Kontrola kugli ramena
- Kontrola parkirne kočnice
- Kontrola glave i letve upravljača, spona i manžetni
- Kontrola pneumatika, pritisak i istrošenost
- Kontrola creva za vakuum
- Zameniti ulje i filter za ulje motora *2
- Zameniti filter vazduha kabine (vozilo sa klimom)
- Dodati dodatak tj. aditiv u gorivo *1

***1 Gorivo da je prema standardu EN228 ili odogovarajuće, uključujući i aditive. Bočica aditiva za gorivo se preporučuje. Familija GDI motora da koristi EVRO PREMIUM MB95, RON 92, AKI 91 ili odogovarajući. Aditive za gorivo kupujte isključivo kod HYUNDAI ovlašćenog dilera. Ne koristite druge aditive.**

***2 Kontrola nivoa ulja, kontrola na curenje svakih 500 Km ili pre dužeg puta**

ODRŽAVANJE, NORMALNI USLOVI EKSPLOATISANJA - ZA EVROPU

120,000 km ili 96 meseci

- Kontrola filtera za vazduh
- Kontrola rashladnog sredstva, i kompresora klime
- Kontrola stanja baterije, svih električnih sistema
- Kontrola kočionih vodova, creva i spojeva
- Kontrola pedale kočnice/kvačila
- Kontrola diskosnih kočnica, kočionih pločica
- Kontrola svih kaiševa *4
- Kontrola pogonskih vratila i manžetni
- Kontrola sistema za izduvanje
- Kontrola kugli ramena
- Kontrola filtera za gorivo *3
- Kontrola vodova za gorivo, creva i spojeva
- Kontrola filtera za ozračivanje para benzina u rezervoaru
- Kontrola parkirne kočnice
- Kontrola glave i letve upravljača, spona i manžetni
- Kontrola pneumatika, pritisak i istrošenost
- Kontrola ulja ručnog menjača ^{*ako je u opremi vozila}
- Kontrola dvostrukog kvačila (ako je u opremi vozila) *4
- Kontrola creva za ozračivanje para goriva i poklopca
- Kontrola creva za vakuum
- Zameniti ulje i filter za ulje motora *1 *2
- Zameniti svećice *9
- Zameniti filter vazduha kabine (vozilo sa klimom)
- Zameniti rashladno sredstvo motora *5, *7
(prvo na 120.000 km ili 48 meseci, a potom na svakih 30.000 Km ili na 24 meseca)
- Dodati dodatak tj. aditiv u gorivo *1

***1 Gorivo da je prema standardu EN228 ili odogovarajuće, uključujući i aditive. Bočica aditiva za gorivo se preporučuje. Familija GDI motora da koristi EVRO PREMIUM MB95, RON 92, AKI 91 ili odogovarajući. Aditive za gorivo kupujte isključivo kod HYUNDAI ovlašćenog dilera. Ne koristite druge aditive.**

***2 Kontrola nivoa ulja, kontrola na curenje svakih 500 Km ili pre dužeg puta**

***3 Filter za gorivo je tzv "long life", bez održavanja, ali ukoliko su uslovi eksploatacija takvi da zavise od kvaliteta goriva dosta, zamenite ga ako ima problema u toku goriva, motor trza, guši se ili se gasi.**

***4 Podesiti zategnutost svih kaiševa i pumpe za vodu, po potrebi zamnite.**

***5 Radi komfora, može bitri zamenjeno i pre roka, ana nekom od redovnih servisa**

***7 Koristite samo preporučeno sredstvo za hlađenje motora. Ne mešajte ga sa tvrdom vodom. Neodgovarajuće sredstvo za hlađenje može izazvati kvar motora Konsultujte se sa HYUNDAI ovlašćenim serviserom.**

ULJE AUTOMATSKOG MENJAČA; BEZ ODRŽAVANJA.

ODRŽAVANJE PRI EKSPLOATACIJI U OTEŽANIM USLOVIMA- ZA EU

Ukoliko se vozilo koristi pod otežanim uslovima eksploatacije, navedeno bi trebalo češće servisirati. Detalji u tabeli, dole.

Z : Zameniti I : Pregledati i posle pregleda očistiti, popraviti i/ili zameniti ukoliko je neophodno.

OPIS		VRSTA ODRŽAVANJA	INTERVAL ODRŽAVANJA	USLOVI
Ulje i filter za ulje		Z	Svakih 7.500 km ili 6 meseci	A, B, C, D, E, F, G, H, I, J, K, L
Filter za vazduh		Z	Češće, u zavisnosti od uslova eksploatacije	C, E
Svećice		Z	Češće, u zavisnosti od uslova eksploatacije	A, B, I, L
Ulje ručnog menjača		Z	Svakih 120,000 km	C, D, E, G, H, I, K
Ulje automatskog menjača		Z	Svakih 90,000 km	A, C, F, G, I
Glava i letva upravljača, spone i manžetne		I	Kontrola češće, u zavisnosti od uslova eksploatacije	C, D, E, F, G
Kugle ramena		I	Kontrola češće, u zavisnosti od uslova eksploatacije	C, D, E, F, G
Diskosne kočnice, diskovi, pločice, klešta		I	Kontrola češće, u zavisnosti od uslova eksploatacije	C, D, E, G, H

OPIS	VRSTA ODRŽAVANJA	INTERVAL ODRŽAVANJA	USLOVI
Parkirna kočnica	I	Kontrola češće, u zavisnosti od uslova eksploataisanja	C, D, G, H
Pogonska vratila i manžetne	I	Kontrola češće, u zavisnosti od uslova eksploataisanja	C, D, E, F, G, H, I, J, K
Filter vazduha kabine (vozila sa klimom)	Z	Kontrola češće, u zavisnosti od uslova eksploataisanja	C, E

OTEŽANI USLOVI EKSPLOATISINJA

A : Učestala vožnja na kratkim relacijama, <8 Km, ili <16 Km pri niskim temperaturama okoline

B : Produžen rad motora u praznom hodu, vožnja mailim brzinama duže

C : Vožnja prašnjavim, makadamskim, lošim putevima, putevima posutim solju protiv smrzavanja

D : Vožnja u oblastima gde se koristi so ili drugi materijal za posipanje puteva a protiv mržnjenja ili u hladnim oblastima

E : Vožnja u peskovitim oblastima

F : Više od 50% vožnje u gradu sa Temp okoline iznad 32 °C

G : Vožnja u brdovitim, planinskim oblastima.

H : Vuča prikolice ili prtljažnika na krovu

I : Vozila za spec. namene: policija, sanitet, taxi, gorska sl. spasavanja i sl., komercijalna upotreba vozila, za vuču vozila i sl.

J : Vožnja po vrlo hladnom vremenu

K : Vožnja brzinom većom od 170 km/h

L : Česta stani kreni vožnja

OBJAŠNJENJE POZICIJA PLANIRANOG ODRŽAVANJA

Ulje i filter motora

Ulje i filter za motor treba da se menjaju u intervalima predviđenim planom održavanja. Ukoliko se automobil vozi u otežanim uslovima, potrebno je češće menjanje ulja i filtera.

Pogonsko remenje (kajševi)

Pregledajte svo pogonsko remenje da nema useklina, pukotina, preteranog habanja ili naslaga ulja i zamenite ih ako je potrebno. Ove kajševe je potrebno periodično pregledati i proveriti da li je zategnutost dobra i podesiti ih ako je potrebno .

Filter za gorivo (uložak)

Zapušen filter može da ograničava brzinu kojom vozite, oštećuje sistem emisije izduvnih gasova i uzrokuje teško startovanje. Ako se u rezervoaru za gorivo nagomila preterana količina nečistoća, ovaj filter će morati češće da bude menjan.

Nakon postavljanja novog filtera, pustite motor da radi nekoliko minuta i proverite da na spojevima nema curenja . Filtere za gorivo bi trebalo da postavlja ovlašćeni HYUNDAI serviser.

Gorivo vodovi, creva i spojevi
Proverite da na liniji za gorivo vodovima, crevima i spojevima nema curenja ili oštećenja. Neka vam ovlašćeni HYUNDAI serviser odmah zameni deo koji curi ili je oštećen.

Crevo za isparenja i poklopac otvora rezervoara za gorivo

Treba ih pregledati u intervalima predviđenim u rasporedu održavanja. Nakon zamene, proverite da li je novo crevo za isparenja i poklopac otvora rezervoara dobro namešteni.

Vakuumska ventilaciona creva za karter (ako je vozilo opremljeno)

Pregledajte površinu creva da bi ste se uverili da nema toplotnih i/ili mehaničkih oštećenja. Tvrdi i krta guma, naprsnuća, posekotine, habanje, abrazija i preterano nadimanje označavaju istrošenost creva. Posebnu pažnju treba obratiti na ispitivanje onih površina creva koje su najbliže izvorima visoke temperature, kao što je izduvna grana.

Pogledajte creva celom dužinom da biste se uverili da nisu u dodiru sa izvorima toplote, oštrim ivicama ili delovima koji se pomeraju što bi moglo da izazove toplotna ili mehanička oštećenja. Pregledajte spojeve creva kao što su obujmice i nastavci kako bi ste se uverili da su čvrsto pritegnuti i da ne propuštaju. Creva treba odmah zameniti čim se pokažu bilo kakvi znaci istrošenosti ili oštećenja.

Filter za prečišćavanje vazduha

Preporučuje se originalni Hyundai filter za zamenu.

Svećice (za benzinski motor)

Kada menjate svećice, treba voditi računa da budu odgovarajućeg toplotnog broja.

Zazor ventila (ako je vozilo opremljeno)

Proverite svaki preterano jak zvuk ventila i/ili vibracije motora i izvršite odgovarajuća podešavanja, ako je neophodno. Ove provere i podešavanja bi trebalo prepustiti ovlašćenom HYUNDAI serviseru.

Sistem hlađenja motora

Proverite da li ima curenja ili oštećenja na delovima rashladnog sistema kao što su hladnjak, rezervoar za rashladnu tečnost, creva i spojevi. Zamenite svaki oštećeni deo.

Rashladna tečnost motora

Ovu tečnost je potrebno zameniti prema intervalima navedenim u planu održavanja.

Ulje ručnog menjača

(ako je vozilo opremljeno)
Proveravajte ulje za ručni menjač kako je navedeno u planu održavanja.

Ulje automatskog menjača

Nivo ulja automatskog menjača se ne mora proveravati ukoliko se automobil koristi u normalnim uslovima. Ukoliko vozilo koristite u otežanim uslovima, ulje automatskog menjača treba da zamenite kod ovlašćenog HYUNDAI servisera u skladu sa planom održavanja.

NAPOMENA

Neupotrebljavano ulje za automatski menjač bi trebalo da bude crvene boje.

Kako vozilo budete više koristili, ulje će postajati tamnija. Ovo je normalna pojava i ne bi trebalo da menjate ulje za automatski menjač na osnovu promene boje.

**MERE PREDOSTRO NOSTI**

Korišćenje neodgovarajućih ulja za menjač može dovesti do kvara menjača i prestanka njegovog rada. Koristite samo preporučeno ulje za automatski menjač. (Pogledajte "Preporučena ulja i količine" u poglavlju 8.)

Creva i vodovi kočionog sistema
Vizuelno proverite da li su creva i vodovi dobro nameštene, da nisu pohabana, naprsle, deformisane i da nema curenja. Odmah zamenite pohabane ili oštećene delove.

Tečnost za kočnice

Proverite nivo tečnosti za kočnice u rezervoaru. Nivo treba da bude između oznake "MIN" (minimalno) i "MAX" (maksimalno) koje se nalaze na zidu rezervoara. Koristite samo tečnost za hidraulične kočnice u skladu sa spec. DOT 3 ili DOT 4

Parkirna kočnica

Proverite sistem parkirne kočnice, uključujući ručicu ručne kočnice i čeličnu pletenicu (sajlu).

Kočione pločice, kočiona klešta i diskovi
Proverite pločice da nema preteranog habanja, diskove da nisu istrošeni i pohabani i kočiona klešta da tečnost negde ne curi. Više informacija o proveravanju pločica ili ograničenjima habanja možete naći na Hyundai internet sajtu.
(<http://brakemanual.hmc.co.kr>)

Vijci sistema oslanjanja

Proverite sistem oslanjanja; proverite da nije labav ili oštećen neki od delova sistema oslanjanja. Ponovo pritegnite vijke do propisanog momenta pritezanja.

Glava upravljača, spone, manžetne i kugla ramena

Zaustavite vozilo, isključite motor i proverite da upravljač nema suviše veliki slobodan hod. Proverite da spone nisu savijene ili oštećene. Proverite da manžetne i kugla ramena nisu pohabani, naprsli ili oštećeni. Zamenite svaki oštećeni deo.

Pogonska vratila i manžetne

Proverite pogonska vratila, manžetne i kleme da nemaju naprslina, da nisu pohabani ili oštećeni. Zamenite svaki oštećeni deo i, ako je potrebno, dodajte mazivo (mast).
Uređaj za klimatizaciju /
(ako je ugrađen)
Proverite da na cevima i spojevima nema curenja ili oštećenja

ULE MOTORA

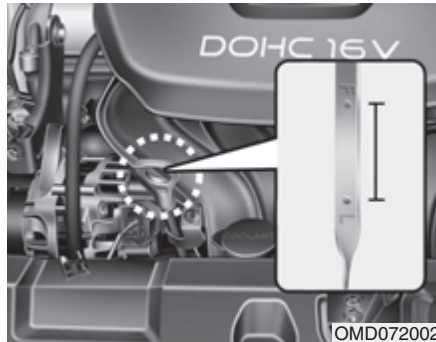

OMD072002

Provera nivoa ulja motora

1. Vodite računa da je vozilo parkirano na ravnoj podlozi.
2. Startujte motor i pustite ga da radi dok ne dostigne radnu temperaturu.
3. Ugasite motor i sačekajte nekoliko minuta (otprilike 5 minuta) da bi se ulje vratilo u karter motora
4. Izvadite merač ulja, obrišite, i ponovo ubacite do kraja.

⚠ UPOZORENJE –Crevo hladnjaka
Budite vrlo pažljivi da ne dodirnete crevo hladnjaka kada proveravate ulje u motoru jer je vruće i može da vas ipeče.

5. Izvadite meraču ponovo i pogledajte koji je najviši nivo prikazan. Nivo ulja motora bi trebao da bude između gornje ("F" Full- visok) i donje ("L" Low nizak) oznake.



MERE PREDOSTROŽSTI

Pazite da vam se ulje motora ne prospe u odeljak motora, u toku dosipanja ili zamene . Ukoliko se to i dogodi, odmah obrišite.

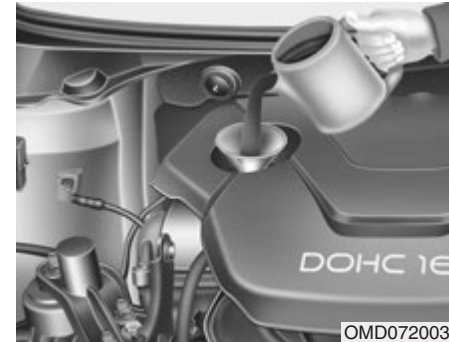

OMD072003

Ako je nivo ulja blizu ili ispod oznake "L", dodajte ulje do oznake "F". Nemojte da prepunite

Koristite levak da se ulje ne bi prosipalo na delove motora.

*Koristite samo preporučeno ulje motora.
(Pogledajte "Preporučena maziva i
kapaciteti" u poglavlju 8.)*

⚠ MERE PREDOSTROŽNOSTI
*Pazite da ne sipate previše motor-
nog ulja. Time možete izazvati
oštećenja motor.*



Zamena ulja i filtera ulja motora
Neka vam zamenu ulja motora i filtera
izvrši ovlašćeni HYUNDAI serviser
prema planu održavanja sa početka
ovog poglavlja.

⚠ UPOZORENJE

Korišćeno motorno ulje može da
izazove iritaciju ili rak kože u dužem
u kontaktu sa kožom. Korišćeno
motorno ulje sadrži hemikalije
koje su u laboratorijskim
eksperimentima izazivale rak
kod životinja. Operite ruke
temeljno sapunom i toplom vodom
što je pre moguće nakon kontakta
sa korišćenim uljem

RASHLADNA TEČNOST MOTORA

Zatvoreni sistem za hlađenje pod pritiskom ima rezervoar, koji je napunjen antifrizom u fabrici.

Proveravajte antifriz zaštitu (tačku zamrzavanja) rashladne tečnosti i nivo koncentracije rashladne tečnosti najmanje jedanput godišnje, na početku zimske sezone i pred putovanje u hladnije krajeve.

Provera novo rashladne tečnosti motora

 **UPOZORENJE**
**Skidanje poklopca**

- Nikada nemojte skidati poklopac hladnjaka dok motor radi ili dok je motor vruć. To bi moglo oštetiti sistem za hlađenje motora i motor, i moglo bi da dovede to teških povreda usled naglog izbijanja vrele tečnosti za hlađenje. Ugasite motor i sačekajte dok se ohladi. Budite izuzetno pažljivi prilikom skidanja poklopca hladnjaka. Obmotajte deo peškira oko njega i polako ga okrenite u smeru suprotnom od smera kretanja kazaljke na časovniku dok se poklopac ne otkoči. Odmaknite se od auta dok para izlazi iz sistema za hlađenje. Kada budete sigurni da je sav pritisak oslobođen, pritisnite nadole poklopac hladnjaka, koristeći deo peškira, i nastavite da ga odvrćete dok ga ne skinete. (Nastavlja se)

(Nastavak)

- Čak i kada je motor ugašen, nemojte skidati poklopac hladnjaka ili izvlačiti otvarač za ceđenje rashladne tečnosti dok je motor vruć. Vrela rashladna tečnost i tada može izbiti pod pritiskom iz hladnjaka i naneti teške telesne povrede

⚠ UPOZORENJE



Elektro motor (ventilator) reguliše temperaturu rashladne tečnosti motora, pritisak u sistemu za hlađenje, i brzinu vozila. Ventilator ponekad može raditi i kada je motor ugašen. Budite obazrivi ukoliko obavljate bilo kakve popravke u polju rada lopatica ventilatora, da vas ne bi povredile. Kada se temperatura rashladne tečnosti motora snizi, ventilator će se automatski isključiti. Ovo je normalna pojava

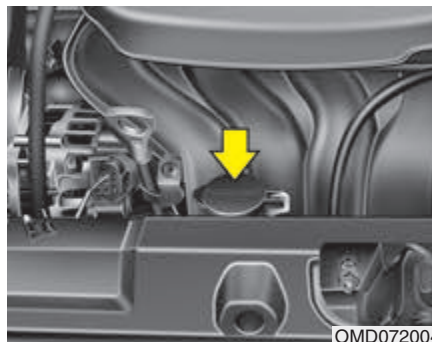

OMD072004

Proverite stanje i spojeve svih creva sistema za hlađenje i sistema za grejanje. Zamenite sva nabrekla i pohabana creva.

Tečnost za hlađenje bi trebalo da bude napunjena do nivoa između oznaka F (pun) i L (nizak) koje se nalaze na strani rezervoara za rashladnu tečnost kada je motor ohlađen.

Ako je nivo rashladne tečnosti nizak, dospite preporučenu rashladnu tečnost da se obezbedi zaštita od zamrzavanja i korozije. Dospite tečnost do nivoa F ali nemojte da prepunite. Ako se desi da je potrebno češće dosipanje tečnosti za hlađenje, obratite se HYUNDAI ovlašćenom serviseru da vam pregleda sistem za hlađenje.

Preporučene tečnosti za hlađenje motora

- Prilikom dosipanja rashladne tečnosti koristite samo mekanu (demineralizovanu) vodu ili mekanu
- U motor Vašeg vozila su ugrađeni I delovi napravljeni od aluminijuma koji moraju biti zaštićeni rashladnom tečnošću na bazi etilen glikola da bi se sprečilo njihovo zamrzavanje i korozija.
- **NEMOJTE KORISTITI** rashladne tečnosti na bazi alkohola ili metanola i nemojte ih mešati sa preporučenom tečnošću za hlađenje.
- Nemojte koristiti rastvor koji sadrži više od 60% antifriza ili manje od 35% antifriza, koji bi umanjio efektivnost rashladne tečnosti.

Za tačke zamrzavanja u zavisnosti od procentualnog učešća antifriza u rashladnoj tečnosti motora videti tabelu.

Temperatura vazduha	Preporučena zastupljenost	
		Voda
-15°C (5°F)	35	65
-25°C (-13°F)	40	60
-35°C (-31°F)	50	50
-45°C (-49°F)	60	40

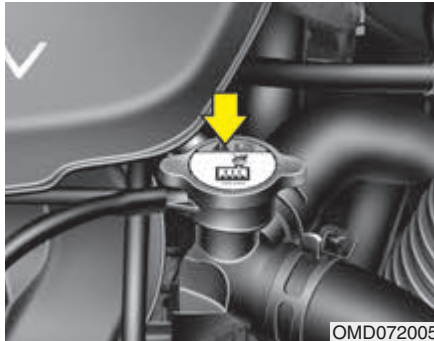

OMD072005

Zamena tečnosti za hlađenje motora
Neka Vam tečnost za hlađenje motora menja
ovlašćeni HYUNDAI serviser prema planu
održavanja sa početka ovog poglavlja

⚠ MERE PREDOSTRO NOSTI
*Obmotajte debeo komad tkanine
oko otvora hladnjaka pre nego što
počnete da dosipate rashladnu
tečnost da biste sprečili tečnost za
hlađenje da se prelije na delove*

⚠ UPOZORENJE



Poklopac hladnjaka

Nemojte skidati poklopac hladnjaka kada su motor i hladnjak vrući. Ključala, vrela tečnost za hlađenje može izbiti pod pritiskom i izazvati teške telesne povrede.

⚠ UPOZORENJE- Rashladna tečnost motora

- Nemojte sipati rashladnu tečnost motor u rezervoar tečnosti za pranje vetrobranskog stakla.
- Rashladna tečnost motora može umanjiti vidljivost ako se sipa na vetrobransko staklo a ovo da izazove gubitak kontrole nad vozilom ili oštećenje boje i delova opreme na vozilu.

TEČNOST KOČNICA/KVAČILA (AKO JE VOZILO OPREMLJENO)

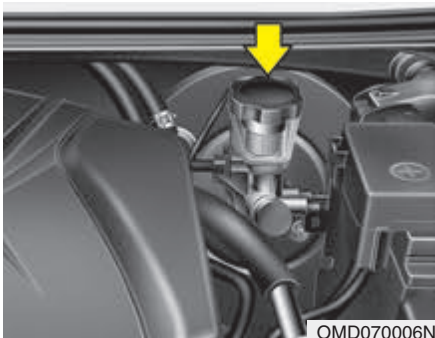

Provera nivoa tečnosti za kočnice i kvačilo

Nivo tečnosti treba da bude između oznaka MAX (maksimalno) i MIN (minimalno) sa strane rezervoara.

Pre skidanja poklopca rezervoara i dosipanja tečnosti za kočnice/kvačilo u njega, temeljno očistite prostor oko otvora rezervoara od ostataka ove tečnosti.

Ako je nivo tečnosti nizak, dodajte tečnost do oznake MAX (maksimalno). Nivo tečnosti u rezervoaru će opadati kako budete koristili vozilo. Ovo je normalna pojava koja nastaje zbog trošenja pločica kočnica ili diskova kvačila. Ako je nivo tečnosti za kočnice/kvačilo izuzetno nizak, neka Vam ovlašćeni HYUNDAI serviser pregleda kočioni sistem

Koristite samo preporučenu tečnost za kočnice/kvačilo.

(Pogledajte "Preporučena maziva i kapaciteti" u poglavlju 8.)

Nikada nemojte mešati različite tipove tečnosti za kočnice i kvačilo

⚠ UPOZORENJE - Gubitak tečnosti za kočnice

Ako kočioni sistem zahteva često dodavanje tečnosti za kočnice, potrebno je da vam vozilo pregleda ovlašćeni HYUNDAI serviser

⚠ UPOZORENJE

Tečnost za kočnice/kvačilo
Kada menjate ili dodajete tečnost za kočnice/kvačilo, radite to pažljivo. Pazite da ova tečnost ne dođe u kontakt sa Vašim očima. Ukoliko vam se to dogodi, odmah isperite oči velikom količinom čiste vode. to pre posetite lekara radi pregleda.

⚠ MERE PREDOSTRO NOSTI

Pazite da tečnost za kočnice/kvačilo ne dođe u kontakt sa obojenim delovima vozila, jer ih može oštetiti. Tečnost za kočnice/kvačilo koja je duže vreme bila izložena uticaju vazduha nikako ne ti trebalo koristiti zbog smanjenog kvaliteta. Trebalo bi je ukloniti prema propisima za uklanjanje materija štetnih po okolinu. Nemojte sipati pogrešnu vrstu tečnosti u rezervoar za tečnost za kočnice. Nekoliko kapi mineralnog ulja koje dospe u sistem

TEČNOST VETROBRANSKOG STAKLA

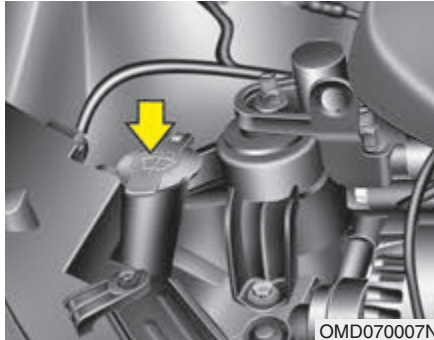

OMD070007N

Provera nivoa tečnosti za pranje vetrobranskog stakla

Proverite nivo tečnosti u rezervoaru za tečnost za pranje vetrobranskog stakla i dodajte je ako je potrebno. Ako nemate tečnost za pranje vetrobranskog stakla pri ruci, možete upotrebiti običnu vodu. Koristite tečnost za pranje vetrobranskog stakla koja se ne može zalediti u hladnijim vremenskim uslovima, da ne bi došlo do zamrzavanja sistema

UPOZORENJE Rashladna Tečnost motora

- Nemojte sipati rashladnu tečnost motora ili antifriz u rezervoar tečnosti za pranje vetrobranskog stakla.
- Rashladna tečnost motora može umanjiti vidljivost ako se poprskava po vetrobranskom staklu i može dovesti do gubitka kontrole nad vozilom, kao i do oštećenja boje i drugih delova vozila.
- Tečnost za pranje vetrobranskog stakla sadrži izvesnu količinu alkohola i može biti zapaljiva pod izvesnim okolnostima. Pazite da varnice ili otvoren plamen ne dođu u kontakt sa ovom tečnošću ili njenim rezervoarom. To bi moglo prouzrokovati štetu na vozilu ili povrede putnika.
- Tečnost za pranje vetrobranskog stakla je otrovna za ljude i životinje. Nemojte je piti i izbegavajte svaki kontakt sa ovom tečnošću, jer bi to moglo prouzrokovati teške povrede i smrt.

PARKIRNA KOČNICA

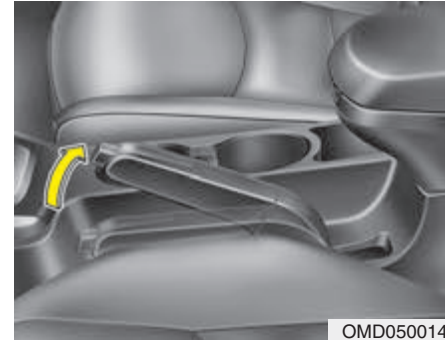

OMD050014

Provera parkirne kočnice

Proverite hod parkirne kočnice tako što ćete je iz potpuno spuštenog položaja povlačiti nagore do kraja, pritom brojeći koliko puta "klikne". Parkirna kočnica bi sama trebala da drži vozilo i na vrlo strmim ravnima. Ako čujete manje ili više ovih "klikova" od onog broja koji je preporučeno, obratite se HYUNDAI ovlašćenom serviseru radi podešavanja parkirne kočnice. Hod ručne kočnice: 6-8 "klikova" pri sili od 20 kg (44 lbs, 196 N).

PREČIŠĆIVAČ VAZDUHA

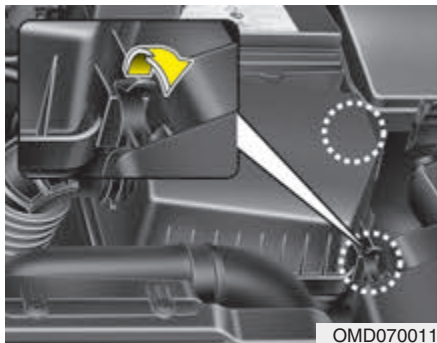

Zamena filtera

Prilikom provere filtera, filter možete očistiti koristeći kompresor.

1. Otpustite držače poklopac filtera za vazduh i skinite poklopac

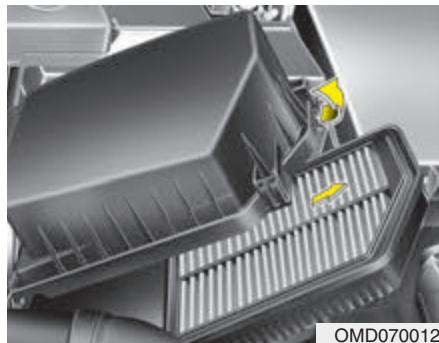

2. Obrišite unutrašnjost .
3. Zamenite filter.
4. Vratite poklopac na mesto i učvrstite ga. Pritegnite držače

Zamenu filtera obavite u skladu sa Planom održavanja.

Ako vozilo koristite u ekstremno prašnjavim ili peskom pokrivenim oblastima, menjajte filter za vazduh češće (kako je objašnjeno u "Planu održavanja u oštrim uslovima upotrebe" u ovom poglavlju).

⚠ MERE PREDOSTRO NOSTI

- Nemojte voziti automobil ako je iz njega izvađen filter za vazduh; ovo će izazvati veliko habanje motora.
- Kada vadite filter za vazduh, pazite da prašina i krupnije nečistoće ne dospeju do usisnika vazduha jer to može izazvati oštećenja.
- Koristite originalne HYUNDAI delove. Korišćenje neoriginalnih delova može oštetiti davač za protok vazduha ili turbo kompresor ili motor.

FILTER ZA VAZDUH UREĐAJA ZA KLIMATIZACIJU

(ako je vozilo opremljeno)

Provera filtera

Zamenu filtera obavite u skladu sa Planom održavanja.

Ako vozilo koristite u ekstremno prašnjavim ili peskom pokrivenim oblastima, menjajte filter za vazduh češće (kako je objašnjeno u "Planu održavanja u oštrim uslovima upotrebe" u ovom poglavlju).

Ukoliko se sami odlučite da zamenu filtera, pratite postupak zamene filtera u nastavku da ne biste oštetili ostale komponente.

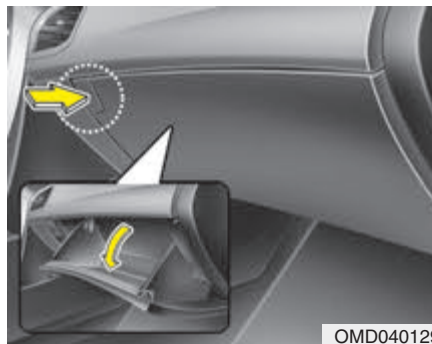

ZAMENA FILTERA

1. Otvorite kasetu za sitnice

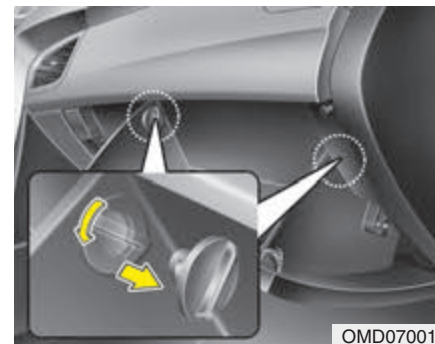

2. Otvorite kasetu sa obe strane okretanjem u smeru suprotnom od kazaljki na satu.

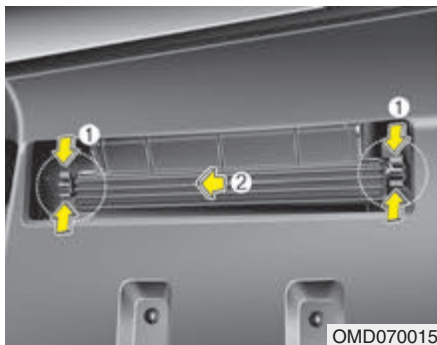

3. Izvadite kućište filtera pritiskom na reze koje se nalaze sa obe strane kućišta.

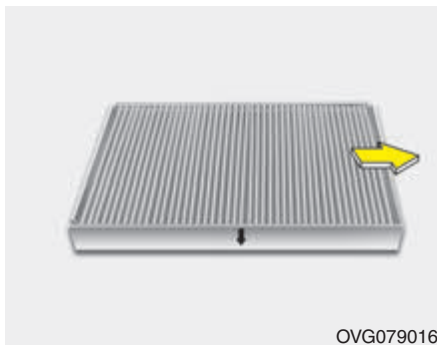

4. Zamenite filter.

5. Vratite sve obrnutim redosledom .

* NAPOMENA

Kada menjate filter za vazduh uređaja za klimatizaciju, postavite ga pravilno. U suprotnom, sistem može praviti buku, i efikasnost će biti umanjena.

METLICE BRISAČA

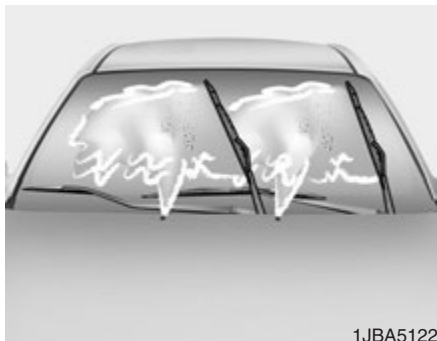

1JBA5122

Provera metlica brisača

* NAPOMENA

Komercijalni topli voskovi koji se koriste kod pranja automobila u automatizovanim perionicama su poznati po tome što se posle njihovog nanošenja vetrobransko staklo vrlo teško čisti

Ako se vetrobransko staklo ili metlice brisača zaprljaju stranom materijom smanjuje se efektivnost brisača vetro-ranskog stakla. Ta prljavština su obično zalepljeni insekti, sokovi iz drveta i ostaci toplog voska iz nekih perionica automobila. Ako metlice brisača ne brišu dobro, operite i vetrobransko staklo i metlice brisača dobrim sredstvom za pranje ili blagim deterdžentom i dobro isperite čistom vodom.

⚠ MERE PREDOSTROŽNOSTI

Da ne dođe do oštećenja metlica brisača, nemojte koristiti benzin, ker-ozin, razređivač ili druge rastvarače na njima ili u njihovoj blizini.

Zamena metlica brisača

Kada metlice brisača prestanu dobro da čiste, verovatno su pohabane ili napukle i potrebno ih je zameniti

⚠ MERE PREDOSTROŽNOSTI

Da ne biste oštetili ručice brisača ili druge komponente, nemojte pokušavati da ih pomerate ručno.

⚠ MERE PREDOSTROŽNOSTI

Korišćenjem metlica brisača koje nisu originalne možete oštetiti brisače i izazvati kvar sistema.



Metlica brisača prednjeg vetrobranskog stakla

Tip A

1. Podignite ručicu metlice brisača na gore, kako biste došli do plastičnog držača

⚠ MERE PREDOSTROŽNOSTI

Pazite prilikom vraćanja brisača, da on ne padne na vetrobransko staklo, jer se staklo može ogrebat i napući.

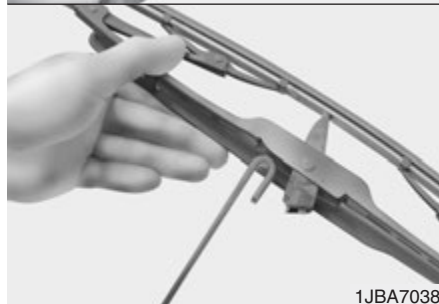
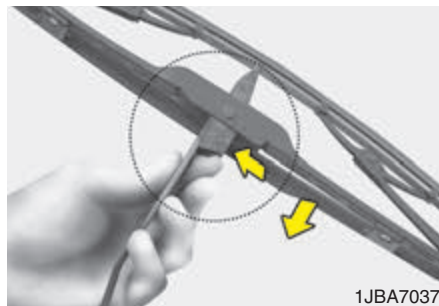

2.

Pritisnite držač metlice, i povucite metlicu brisača na dole.

3. Otkaçite metlicu od ručice brisača i zamenite je
4. Obrnutim redosledom vratite brisač na vetrobransko staklo.



Tip B

1. Podignite ručicu metlice brisača



MERE PREDOSTROŽNOSTI

Pazite prilikom vraćanja brisača, da on ne padne na vetrobransko staklo, jer se staklo može ogrebat i napući.

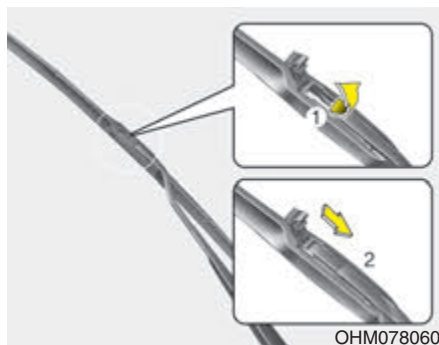

2. Podignite držač metlice brisača na gore, i povucite metlicu brisača na dole

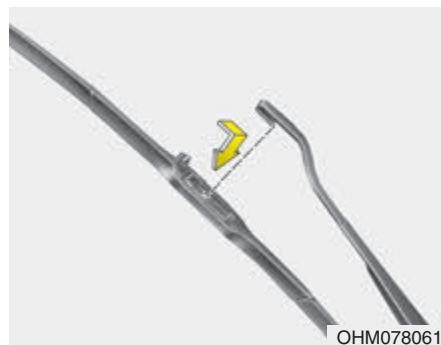

3. Postavite novu metlicu brisača, i sve vratite obrnutim redosledom.

BATERIJA

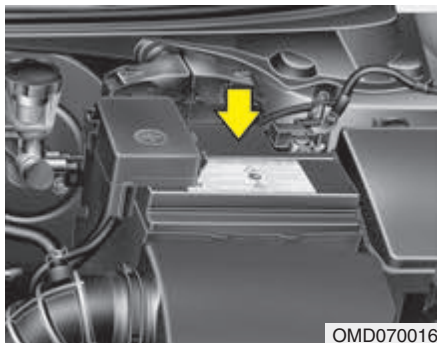

Za dobar rad baterije

- Neka bude čvrsto pričvršćena na svom mestu.
- Održavajte gornji deo baterije čistim i suvim.
- Održavajte polove (tzv. kleme) i spojeve čistim, čvrsto zategnutim i prekrivene mašću za kleme baterije.
- Odmah isperite sav prosuti elektrolit sa baterije rastvorom vode i sode bikarbone.
- Ako vozilo ne nameravate da koristite duže vreme, otkachite kablove sa polova baterije (sa kleme).

UPOZORENJE-Opanosti od baterije

 Uvek pažljivo pročitajte uputstvo kada rukujete sa baterijom.



Ne prilazite bateriji sa zapaljenom cigaretom ili bilo kojim drugim otvorenim plamenom koji može izazvati varničenje .



Vodonik, koji je vrlo zapaljiv gas, i nalazi se u ćelijama baterije i može da eksplodira ukoliko je izložen otvorenom plamenu.



Bateriju čuvajte van domašaja dece jer sadrži visoko korozivnu SIJENKASTU KISELINU. Pazite da vam kiselina iz baterije ne dođe u kontakt sa očima, odočom ili bojom na vozilu.

(Nastavlja se)

(Nastavak)

Ako neki elektrolit dospe u vaše oči, ispirajte ih čistom vodom najmanje 15 minuta i zatražite hitnu medicinsku pomoć.

Ako vam neki elektrolit dospe na kožu, temeljno isperite mesto kontakta. Ako osete bol ili pečenje zatražite hitnu medicinsku pomoć.



Nosite zaštitu za oči kada punitre bateriju. Uvek provetravajte prostoriju u kojoj to radite.



Nepropisno uklonjena baterija može predstavljati opasnost po životnu sredinu i zdravlje ljudi. Baterija se mora ukloniti u skladu sa važećim zakonskim propisima o uklanjanju otpada štetnog po životnu sredinu vaše zemlje..



Baterija sadrži olovo. Bateriju ne bacajte nakon upotrebe. Molimo vas da bateriju nakon upotrebe vratite ovlašćenom HYUNDAI dileru na recikliranje.

(Nastavlja se)

(Nastavak)

- Kada podižete bateriju sa plastičnim kućištem, prejak pritisak na nju može prouzrokovati curenje kiseline i povredu. Uvek podižite bateriju sa oblogom baterije istovremeno ili držeći rukama suprotne krajeve kućišta.
- Nikada ne pokušavajte da punitre bateriju ako su kablovi bat-rije privezani.
- Sistem električnog paljenja radi pod visokim naponom. Nikada ne radite pko ovih komponenti dok motor radi ili je kontakt brava u položaju "ON".
- Ne pridržavanje gore navedenih upozorenja može dovesti do teških telesnih povreda i smrti.

**MERE PREDOSTROŽNOSTI**

Ukoliko koristite nbateriju za napajanje uređaja koji nisu odobreni, možete izazvati prevremeno pražnjenje baterije. Nemojte koristiti zabranjene uređaje.

Punjenje baterije

Vaše vozilo ima bateriju na bazi kalcijuma koja ne zahteva održavanje.

- Ako se baterija isprazni za kratak vremenski period (npr. zbog svetala ili unutrašnjih svetala koja su ostala upaljena dok vozilo nije bilo u upotrebi), napunite ga sporim punjenjem u trajanju od 10 časova.
- Ako se baterija postepeno praznila, zbog velikih električnih opterećenja tokom korišćenja vozila, punitre je na 20-30A tokom 2 časa.

**UPOZORENJE** □ Punjenje baterije

Kada punitre bateriju, pridržavajte se sledećih mera predostrožnosti:

- Baterija mora biti izvađena iz vozila i smeštena u prostor sa dobrom ventilacijom.
- Nemojte prilaziti sa zapaljenim cigaretama, varnicama i vatrom blizu baterije.
- Posmatrajte bateriju tokom punjenja, i prekinite ili smanjite struju napajanja ako ćelije počnu da puštaju gas (da kuvaju) ili ako temperatura elektrolita ili neke ćelije pređe 49°C (120°F).
- Koristite zaštitu za oči kada vršite proveru baterije tokom njenog punjenja.
- Isključite punjač za bateriju sledećim redosledom.
 1. Isključite glavni prekidač punjača.
 2. Otkaçite štupaljku sa negativnog pola baterije.
 3. Otkaçite štupaljku sa pozitivnog pola baterije.

UPOZORENJE

- Pre vršenja bilo kakvih radnji vezanih za održavanje i punjenje baterije, isključite sve pomoćne uređaje u vozilu i isključite motor.
- Kabal sa negativnog pola baterije (minus klema) se mora ukloniti prva i postavljati poslednja kada je baterija isključena.

Uređaji koji se ponovo postavljaju na početni položaj

(tzv. resetuju se)

Uređaji sa liste dole se moraju ponovo postaviti na početni položaj (tzv. resetovati) nakon što je baterija ponovo napunjena ili nakon što je bila isključena.

- Sunčani krov (vidi odeljak 4)
- Putni računar (vidi odeljak 4)
- Sistem uređaja za klimatizaciju (vidi odeljak 4)
- Časovnik (vidi odeljak 4)
- Audio sistem (vidi odeljak 4)
- Automatsko spuštanje i podizanje prozora (vidi odeljak 4)

PNEUMATICI I TOČKOVI

Briga o gumama

Za pravilno održavanje, sigurnost i maksimalnu ekonomičnu potrošnju goriva, morate uvek održavati preporučene vrednosti pritiska vazduha u pneumaticima i opterećujte vozilo u okviru dozvoljenih granica.

Preporučeni pritisci za hladne pneumaticke Proveru pritiska u svim pneumaticima (uključujući i rezervni) treba proveravati kada su ovi hladni. Izraz "hladne gume" znači da vozilo nije voženo najmanje tri časa ili je za to vreme voženo najviše 1,6 km (1 milja).

Pritiske u gumama treba održavati prema preporučenim vrednostima kako bi upravljanje bilo najlakše, a abanje najmanje. Za preporučene vrednosti pritiska u gumama, pogledajte "Pneumatici i točkovi" u poglavlju 8.

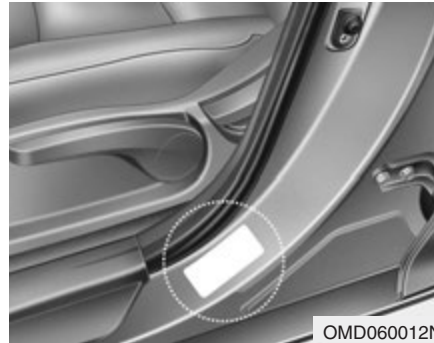

Svi podaci (veličine i pritisci) se mogu naći na etiketi prilepljenoj na vozilu.



UPOZORENJE □ Suviše nizak pritisak u pneumaticima

Suviše nizak pritisak u pneumaticima (70 kPa (10 psi) ili više) može da dovede do prekomernog zagrevanja guma, a ovo da izazove pucanje, raspadanje gazeće površine i druge kvarove. Ovakva oštećenja bi mogla da dovedu do gubitka kontrole nad vozilom, teških telesnih povreda i smrti. Ovaj rizik je mnogo veći ukoliko je spoljašnja temperatura vazduha veća i kada vozite duži vremenski period velikom brzinom



MERE PREDOSTROŽNOSTI

Suviše niski pritisci takođe izazivaju prekomerno habanje, lošu upravljivost vozilom i veću potrošnju goriva. Takođe, može doći i do deformacije pneumatica. Pritisak u gumama da bude na preporučenim vrednostima. Ako gume zahtevaju često dopumpavanje vazduha, neka ih pregleda HYUNDAI ovlašćeni serviser.

- *Previsoki pritisci u gumama uzrokuju osećaj teške upravljivosti vozilom, pojačano habanje sredine gazeće površine i povećan rizik od oštećenja na putu (udarne rupe, otpadci i dr.).*

MERE PREDOSTROŽNOSTI

- *Normalno je da zagrejane gume pokazuju veće vrednosti pritisaka vazduha u njima od onih preporučenih za hladne, za 28 do 41 kPa (4 do 6 psi). Nemojte is-puštati vazduh iz zagrejanih guma da bi ste podesili vrednosti pritisaka jer će u tom slučaju gume imati suviše nizak pritisak vazduha kada se ohlade.*
- *Obavezno vratite poklopce ventila za vazduh. Bez poklopaca na ventilima, prljavština ili vlaga mogu ući u ventil i izazvati curenje*

 **UPOZRENJE** -Pritisaci u pneumaticima Previsoki ili preniski pritisaci u gumama smanjuju vek trajanja guma, loše utiču na upravljivost, povećavaju iznenadna otkazivanja, a ovo može izazvati gubitak kontrole nad vozilom i zadobijanje potencijalnih povreda.

MERE PREDOSTROŽNOSTI –

Pritisaci u pneumaticima

Uvek se pridržavajte sledećeg:

- *Proveravajte pritiske u gumama kada su gume hladne (kada je vozilo parkirano najmanje tri časa ili nije bilo voženo više od 1.6 km (1 milja) od stratovanja).*
- *Proveravajte pritisak u pne-umatiku rezervnog točka svaki put kada proveravate pritiske u ostalim gumama.*
- *Nikada nemojte preopterećivati svoje vozilo. Pazite da ne preopterećujete prtljažnik koji se montira na krov vozila, ako ga Vaše vozilo ima.*
- *Pohabane, stare gume mogu izazvati saobraćajne nezgode. Ako su gazeće površine guma suviše pohabane ili ako su oštećene, zamenite ih što je pre moguće.*

Proveravanje pritisaka u pneumaticima Proveravajte pneumatike na svom vozilu jedan put mesečno ili češće.

Takođe, proveravajte i pritisak u pneumatici rezervnog točka.

Kako da izvršite proveru

Koristite kvalitetan aparat za merenje pritiska u gumama. Ne možete znati da li su pritisaci u gumama na propisanom nivou tako što ćete samo gledati u njih. Radijalne gume mogu izgledati kao da su dobro napumpane i ako to u stvari nisu.

Proveravajte pritiske u gumama kada su gume hladne. Izraz “Hladne gume” znači da Vaše vozilo nije bilo voženo najmanje tri časa ili više od 1.6 km (1 milja) od kada je startovano

Skinite poklopac sa ventila na gumi. Pritisnite merač pritiska (manometar) čvrsto na ventil da bi se vrednost pritiska očitala na njemu. Ako se pritisak izmeren na hladnim pneuma-ticima poklapa sa preporučenim, nikakvo dalje podešavanje nije potrebno. Ako je izmereni pritisak niži od preporučenog, dodajte vazduh.

Ako ste dopumpali suviše vazduha, oslobodite višak vazduha pritiskom na metalnu cevčicu, iglu ventila, koja se nalazi u sredini ventila. Ponovo proverite pritisak pomoću manometra. Obavezno vratite poklopce ventila na njihovo mesto. Oni služe da spreče ispuštanje vazduha iz pneumatika tako što ne dozvoljavaju da u ventile uđe prljavština ili vlaga.

UPOZORENJE

- Često proveravajte da li su gume dobro napumpane i da li na njima ima znakova istrošenosti i oštećenja. Uvek koristite aparat za merenje pritiska (manometar).
- Gume koje nisu dovoljno ili su previše napumpane se nejednako habaju. Ovo može da izazove lošije upravljanje, gubitak kontrole nad vozilom, iznenadno pucanje, nesreću i smrt. Preporučeni pritisci za hladne gume se mogu naći u ovom priručniku i na etiketi vozila na centralnom B stubu na strani vozača.
- Zamenite gume koje su istrošene, na kojima se vide znaci nejednakog habanja i oštećenja. One mogu da budu uzrok nesreća.
- Uvek proveravajte pritisak u pneumatiku rezervnog točka. HYUNDAI preporučuje da rezervni pneumatik proveravate svaki put kada proveravate pritiske u ostalim gumama.

Rotacija guma (menjanje njihovog međusobnog položaja)

Da bi habanje guma bilo ujednačeno, preporučljivo je da se njihov međusobni položaj menja na svakih pređenih 12,000 km (7,500 milja) ili češće, ako se znaci nejednakog habanja pojave.

U toku procesa rotacije točkova, proverite da li su svi dobro izbalansirani.

Kada vršite rotaciju guma, proverite da li se na njima vide znaci nejednakog habanja ili oštećenja. Nepravilno habanje je najčešće pokazatelj nepravilnog pritiska, razdešenog sistema oslanjanja, nebalansiranih točkova, naglog kočenja ili naglog skretanja u krivinama. Da li na gazećim površinama ili sa strane guma ima ispupčenja (klobuka) ili neravnina.

Ako ih primetite, obavezno zamenite tu gumu Zamenite gumu ako se na njoj vidi tkanina. Posle rotacije, obavezno podesite pritiske u svim gumama a prema preporučenim vrednostima. Proverite da li su vijci na točkovima dobro zategnuti. Pogledajte "Pneumatici i točkovi" u poglavlju 8.

Sa rezervnim točkom pune veličine (ako je voz.oprem.)

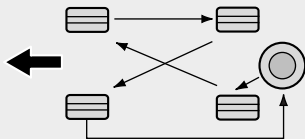

CBGQ0706

Bez rezervnog točka

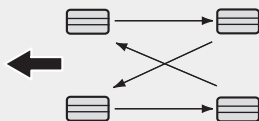

CBGQ0707

Usmereni točkovi(ako je voz.oprem.)

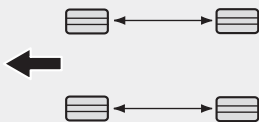

CBGQ0707A

Diskove kočnica bi trebalo proveriti (da li su istrošeni) svaki put kada se vrši rotacija pneumatika

* NAPOMENA

Rotirajte radijalne gume koje imaju asimetrične ureze na gazećim površinama samo od napred ka nazad i obratno, a ne sa leva na desno.

⚠ UPOZORENJE

- Nemojte koristiti kompaktni rezervni pneumatik u rotaciji.
- Nemojte mešati pneumatike različitih tipova i konstrukcija. Ovo bi moglo da bude uzrok teškog upravljanja vozilom, da dovede do nezgode, teške povrede, smrti i oštećenja imovine.

Geometrija sistema oslanjanja

Geometrija sistema oslanjanja (žarg. re-glaža trapa) i balansiranje svih točkova su izvršeni u fabrici tako da daju najbolje performanse vozivosti i veka trajanja.

U slučaju da primetite habanje pneumatika koje nije uobičajeno, ili vozilo vuče na jednu stranu u vožnji na pravcu; dajte da geometriju sistema oslanjanja podesi HY-UNDAI ovlašćeni servis.

Ukoliko osetite vibracije pri vožnji po ravnom, pravom kolovozu, trebalo bi izvršiti balansiranje točkova

⚠ MERE PREDOSTROŽNOSTI

Neodgovarajući alat za balansiranje guma može oštetiti aluminijumske felge na točkovima vašeg vozila. Koristite samo odgovarajući alat za balansiranje guma.



Zamena pneumatika

Ako je pneumatik pohabao ravnomerno, indikator istrošenosti će se pojaviti kao debela traka preko ureza na gazećoj površini. To pokazuje da je ostatak gazećeg sloja debeo samo 1.6 mm (1/16 inča). Zamenite pneumatik kada se ovo desi.

Nemojte čekati da se traka, koja pokazuje istrošenost, pojavi u celosti pre nego zamenite pneumatik

⚠ UPOZORENJE – Zamena pneumatika

Da bi ste smanjili rizik od teških povreda u saobraćajnim nesrećama, prouzrokovanim lošim pneumaticima ili gubitkom kontrole nad vozilom:

- Zamenite pneumatike koji su istrošeni, na kojima se vide znaci neujednačenog habanja ili koji su oštećeni. Istrošeni pneumatici mogu da dovedu do gubitka mogućnosti kočenja, upravljivosti vozilom i vučna sila je veoma smanjena.
- Nemojte voziti ako su pritisci u pneumaticima suviše niski ili suviše visoki. To može izazvati nejednako habanje i pucanje.
- Kada vršite zamenu pneumatika, nikada nemojte stavljati pneumatike različitog tipa i konstrukcije na isto vozilo. Ako menjate tip, onda zamenite sve, tako da svi pneumatici na vozilu budu istog tipa, uključujući i rezervnu.

(Nastavlja se)

Nastavak)

- Korišćenje pneumatik i točkova drugih veličina, osim onih koje se preporučene, može izazvati neobičan osećaj pri upravljanju kao i lošu kontrolu nad vozilom što može da dovede do saobraćajne nezgode.
- Može se desiti da točkovi, koji ne odgovaraju HYUNDAI specifikacijama, loše stoje na svom mestu i izazovu oštećenje vozila, lošu upravljivost i lošu kontrolu nad vozilom.
- Sistem za sprečavanje blokade točkova pri kočenju (tzv. ABS) radi na osnovu podataka o brzini obrtanja točkova. Veličina pneumatika utiče na brzinu obrtanja točkova. Pri zameni pneumatika, sva 4 bi trebalo da budu iste veličine. Ako nisu ABS ili ESP moglo bi da se dogodi da ne rade dobro (ako je vozilo opremljeno)

Zamena pneumatika na kompaktnom rezervnom točku

(ako se nalazi u vozilu)

Pneumatik ovog točka ima kraći vek trajanja gazeće površine od onog koji je standardne veličine. Zamenite je kada se na njemu pojavi indikator pohabanosti. Zamena bi trebalo da bude iste veličine i dizajna kao i ona koju ste dobili uz vozilo i treba da se postavi na isti pneumatik. Pneumatik pomoćnog rezervnog točka nije dizajniran da bude montiran na naplatak (žarg. felgu) regularne / standardne veličine i naplatak (žarg. felga) pomoćnog rezervnog točka nije dizajniran da na njega bude postavljen pneumatik regularne / standardne veličine.

Zamena točkova

Ako menjate metalne naplatke iz bilo kog razloga, dobro proverite da li su novi jednaki originalnim u prečniku, širini felge i udaljenosti otvora za vijke od centra točka.



UPOZORENJE

Pneumatik koji nije odgovarajuće veličine može skratiti vek trajanja točka i ležaja, može uticati na kočenje i zaustavljanje, na upravljanje, klirens vozila, na smanjenje ili povećanje razmaka između točka i trupa vozila, na zategnutost lanaca na točku, na kalibraciju brzinomera, na pozicioniranost prednjih farova i visinu branika.

Sila prljanjanja i vučna sila

Vučna sila može biti smanjena ako vozite sa poabanim pneumaticima, koji nisu dobro napumpani ili na klizavim površinama. Pneumatike bi trebalo zameniti kada se na njima pojave indikatori istrošenosti. Da umanjite mogućnost gubitka kontrole nad vozilom, usporite svaki put kad pada kiša, sneg ili ima leda na putu

Održavanje pneumatika

Pored odgovarajućeg pritiska, pravilna geometrija sistema oslanjanja ("regliran trap") pomaže da se umanjí habanje gazeće površine. Ako primetite da je pneumatik istrošena nera-vnomerno, neka vam HYUNDAI ovlašćeni serviser pregleda geometriju sistema oslanjanja ("trap").

Kada postavite nove pneumatike, morate izbalansirati točkove. Takođe, pneumatik treba ponovo izbalansirati ako je prethodno skidan sa točka (sa felge).

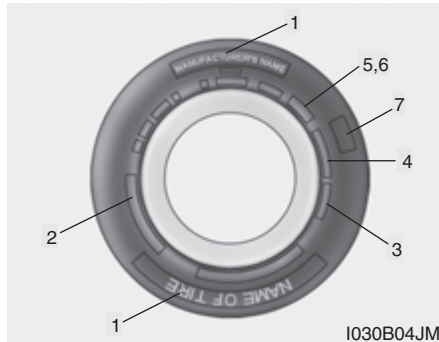

Oznake na pneumaticima

Ove informacije pomažu da se identifikuju i opišu glavne karakteristike i takođe daju identifikacioni broj pneumatika (TIN) za potvrdu standarda bezbednosti. TIN se može koristiti da se identifikuje određena pneumatik ako je to potrebno.

1. Naziv proizvođača ili marke

Prikazano je ime proizvođača i marke proizvođača

2. Oznaka veličine pneumatika

Na bočnoj strani se nalazi oznaka veličine. Ova će Vam informacija biti potrebna kada budete menjali pneumatike. U nastavku ćete naći objašnjenja za značenja slova i brojeva kojima se označavaju veličine pneumatika. **P195/65R15 94H**

Primer određivanja veličine gume:

(Ovi brojevi služe samo kao primer, oznake veličina na Vašem vozilu mogu biti drugačije.)

P195/65R15 94H

P - Tip vozila na koji se može montirati (pneumatici sa oznakom "P" su namenjeni za upotrebu na putničkim vozilima ili lakšim kamionima; međutim, nemaju svi pneumatici ovu oznaku).

195 - širina pneumatika u milimetrima.

65 - Odnos širine i visine. Visina je izražena kao procentualna vrednost širine.

R - vrsta konstrukcije (Radijalna).

15 - Prečnik naplatka ("felge") u inčima.

94 - Indeks težine, numerička šifra koja označava maksimalan teret koji pneumatik može da nosi.

H - Simbol nivoa brzine. Za više informacija, pogledajte tabelu nivoa brzina u ovom odeljku

Određivanje veličine naplatka ("felge")

Naplatci ("felge") su takođe označeni važnim informacijama koje Vam mogu biti potrebne ako želite da zamenite "felge" na svom vozilu.

Primer oznake veličine točka:

6.0JX15

6.0 - Širina "felge" u inčima.

J - Oznaka konture "felge".

15 - Prečnik "felge" u inčima

Nivoi brzina

Tabela prikazuje mnoštvo različitih nivoa brzina koji se danas koriste za pumtička vozila. Nivo brzine je deo oznake pneumatika i nalazi se na njegovoj bočnoj strani. On označava maksimalnu brzinu vozila koja je bezbedna za taj tip pneumatika

Simbol nivoa brzine	Maksimalna dozvoljena brzina
S	180 km/h (112 mph)
T	190 km/h (118 mph)
H	210 km/h (130 mph)
V	240 km/h (149 mph)
Z	Above 240 km/h (149 mph)
W*	270 km/h (168 mph)

* Nivo brzine W je podkategorija nivoa brzine Z.

3. Provera vremenskog trajanja pneumatik (TIN: Identifikacioni broj gume)

Bilo koji pneumatik koji je stariji od 6 godina, gledano prema datumu proizvodnje, gubi vremenom na snazi i performansama (čak i rezervnog pneumatika koje se ne koristi). Prema tome, pneumatike (i rezervni) treba zameniti. Datum proizvodnje pneumatika možete naći na njegovoj bočnoj strani (moguće je i da se nalazi na unutrašnjoj strani gume) gde se nalazi DOT šifra. DOT šifra se sastoji od serije alfabeta slova i brojeva. Datum proizvodnje se određuje pomoću poslednje četiri cifre (slova) DOT šifre.

DOT : XXXX XXXX OOOO

Prvi deo DOT šifre označava šifru fabrike u kom je napravljen, veličinu pneumatika i tip tkanja, a poslednje četiri cifre označavaju nedelju i godinu proizvodnje.

Na primer:

DOT XXXX XXXX 1611

znači da je pneumatik proizveden u 16. nedelji 2011. godine.



UPOZORENJE -

Starenje pneumatika

Pneumatici vremenom stare, čak i onda kada nisu u upotrebi. Bez obzira na oznaku o potrošenosti tzv. TT, ukoliko pneumatici dožive 6 godina bilo bi dobro zameniti ih. Upotreba vozila u toplom klimatskom pojasu, veća opterećenja, ubrzavaju proces starenja. Zamenite takav pneumatik.

Ne pridržavanje ovog upozorenja, rizikujete da dođe do iznenadnog otkazivanja, pneumatika, gubitka kontrole nad vozilom, teških povreda pa i smrti.

4. Tkanje i sastav pneumatika

Slojevi raznovrsnih materijala se nalaze u pneumatiku. Proizvođači moraju takođe naznačiti od kojih materijala je pneumatik sastavljen, kao npr. čelik, najlon, poliester i drugi. Slovo "R" označava radijalno tkanje, slovo "D" označava dijagonalno tkanje, a slovo "B" označava pneumatik sa ojačanim pojasa

5. Maksimalan dozvoljen pritisak vazduha u pneumaticima

Ovaj broj označava najveću vrednost pritiska vazduha u pneumatiku. Nemojte pumpati pneumatik preko ove vrednosti. Pogledajte tabelu sa informacijama o preporučanim pritiscima u pneumaticima kao i opterećenjima.

6. Maksimalno opterećenje

Ovaj broj označava maksimalnu vrednost tereta u kilogramima i funtama koju pneumatik može da izdrži. Kada menjate gume na vozilu, uvek koristite gume koje imaju istu vrednost maksimalnog opterećenja kao i ona koja je u fabrici postavljena na vozilo.

*7.. Ocena ukupnog kvaliteta pneumatika
Oznake kvaliteta, ako su naznačene, nalaze se na bočnoj strani pneumatika.*

Na primer:

TREADWEAR 200 (habanje gazeće površine)

TRACTION AA (prianjanje)

TEMPERATURE A (temperatura)

*Habanje gazeće površine pneumatika
Abanje gazeće površine pneumatika je komparativna ocena koja se bazira na nivou abanja pneumatika koja se testira pod kontrolisanim uslovima na propisanoj državnoj test-stazi. Na primer, pneumatik sa ocenom 150 će se habati jedan ipo (1½) put duže na test-stazi od onog sa ocenom 100.*

Relativne performanse zavise od stvarnih uslova u kojima se koriste i mogu se dosta razlikovati od norme, u zavisnosti od vozačkih navika, načina servisiranja i razlika u karakteristikama puteva i klimatskih uslova.

Ove ocene su utisnute na bočnim stranama pneumatika za putnička vozila. Pneumatici, koje su na raspolaganju kao deo standardne ili dodatne opreme za vaše vozilo, mogu se razlikovati po vrednosti ove ocene

Prianjanje – klase AA, A, B & C

Nivoi prianjanja, od najvišeg do najnižeg, su AA, A, B i C. Ti nivoi predstavljaju sposobnost pneumatika da zaustave vozilo na mokrim površinama. Ovaj koeficijent izmeren je u kontrolisanim uslovima na test-stazi od asfalta ili betona propisanoj od strane države. Pneumatik nivoa C može imati prilično loš koeficijent prianjanja



UPOZORENJE

Nivo prianjanja za ovaj pneumatik baziran je na testovima na kočenje po pravcu napred, i ne uključuje testove na ubrzanje, skretanje, tzv. akvaplaning i maksimalni koeficijent trenja.

Koeficijent temperature – klase A, B & C

Ocene za temperaturu su A (najviša), B i C i predstavlja otpornost pneumatika da generiše toplotu i sposobnost da otpušta već generisanu toplotu. Testira se u kontrolisanim uslovima na propisanom, laboratorijskom, test-točku.

Dugotrajna visoka temperatura može izazvati deformaciju i skratiti vek trajanja, a vrlo visoka temperatura može da dovede do pucanja i raspadanja. Ocene B i A predstavljaju više nivoe performansi na laboratorijskom test-točku od minimuma koji, po zakonu, moraju imati.



UPOZORENJE –

Temperatura pneumatika

Ocena za temperaturu za pneumatik se daje kada je ovaj pravilno napumpan i nije preopterećen. Velike brzine kretanja, nizak pritisak ili preveliko opterećenje, bilo posebno ili u kombinaciji (jedno sa drugim), mogu izazvati pregrevanje i pucanje pneumatika. Ovo može izazvati gubitak kontrole nad vozilom i teške povrde i smrt.

OSIGURAČI

■ Bajonetski tip



Normal

pregore

■ Čaurasti tip



Normal

pregore

■ Multi osigurač

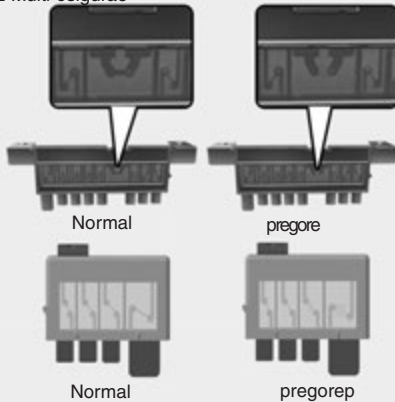

Normal

pregore

Normal

pregorep

OJC070046D

Električni sistem vozila je osiguračima zaštićen od oštećenja nastalih usled električnog preopterećenja.

Ovo vozilo ima 2 panela sa osiguračima, jedan se nalazi ispod poklopca sa strane instrument table na vozačevoj strani a drugi u odeljku motora pored baterije.

Ako neko od svetala, pomoćnih uređaja ili kontrola prekidača na Vašem vozilu ne radi proverite osigurač za to električno kolo. Ako je osigurač pregoreo, element u njemu će biti istopljen.

Ako električni sistem ne radi, prvo proverite osigurače na panelu kod vozača. Uvek zamenite pregoreli osigurač osiguračem iste vrednosti (iste amperaže).

Ako zamenjeni osigurač pregori, ovo ukazuje na problem sa električnim sistemom. Nemojte koristiti taj deo električnog sistema i smesta se konsultujte sa HYUNDAI ovlašćenim serviserom.

Tri vrste osigurača se mogu koristiti: bajonetski tip za niže vrednosti struje (za nižu amperažu), čaurasti tip i multi osigurač za više vrednosti struje (za višu amperažu).

**⚠ UPOZORENJE –
Zamena osigurača**

- Nikada nemojte menjati pregoreli osigurač ničim drugim osim osiguračem iste vrednosti.
- Osigurač većeg kapaciteta može izazvati oštećenje i požar.
- Nikada nemojte stavljati parče žice (žarg. licne) umesto osigurača - čak ni ako je to samo privremeno. Ovo bi moglo da izazove veliko oštećenje instalacije, pa čak i požar.

⚠ MERE PREDOSTROŽNOSTI

Nemojte koristiti odvijač ili neki drugi metalni predmet da izvadite osigurač, jer to može izazvati kratak spoj i oštetiti sistem



Zamena osigurača na unutrašnjem panelu

1. Isključite sve uređaje i kontakt bravu u vozilu.
2. Otvorite poklopac panela sa osiguračima.

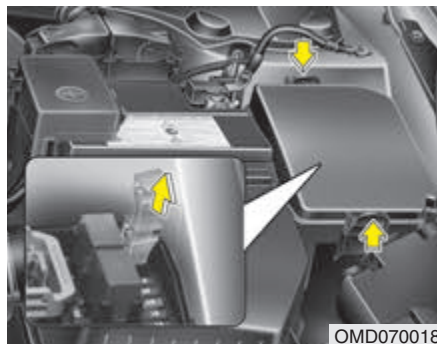

3. Izvadite pregoreli osigurač. Koristite alat za vađenje osigurača koji se nalazi kod panela sa osiguračima u odeljku motora.
4. Proverite izvađeni osigurač, zamenite ga ako je pregoreo.
5. Stavite novi osigurač iste amperaže, i uverite se da ste ga dobro namestili u njegovo ležište. Ako se "drži" labavo, konsultujte se sa svojim HYUNDAI ovlašćenog serviserom.

Ako nemate rezervni osigurač, iskoristite osigurač iste vrednosti iz električnog kola koje Vam neće biti potrebno za korišćenje vozila, kao npr. osigurač za upaljač za cigarete

Ako farovi ili druge elektronske komponente ne rade, a osigurači su ispravni, proverite panel sa osiguračima u odeljku motora. Ako je osigurač pregoreo, zamenite ga.



OMD070019

Memorijski osigurač

Uvek postavite osigurač u položaj ON (uključeno)

Ukoliko postavite osiguraš u položaj OFF (isključeno), neke komponente ćete morati da ponovo podešavate, takodje smart ključ možda neće raditi ispravno.



MERE PREDOSTROŽNOSTI
Nemojte obavljati bilo kakve radnje oko memorijskog osigurača.

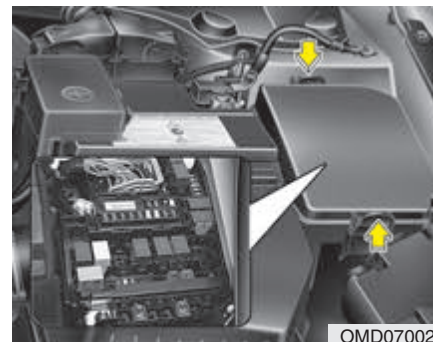

OMD070020

Zamena osigurača u panelu u odeljku motora

1. Isključite kontakt bravu i sve druge prekidače.
2. Uklonite poklopac kutije sa osiguračima, pritiskom na zakačku i nakon toga povucite poklopac

3. Izvadite pregoreli osigurač. Koristite alat za vađenje osigurača koji se nalazi kod panela sa osiguračima u odeljku motora.
4. Proverite izvađeni osigurač, zamenite ga ako je pregoreo novim osiguračem iste amperaže, i uverite se da ste ga dobro namestili u njegovo ležište. Ako se "drži" labavo, konsultujte se sa svojim HYUNDAI ovlašćenog serviserom.



MERE PREDOSTROŽNOSTI

Posle provere kutije sa osiguračima u odeljku motora, dobro namestite poklopac kutije sa osiguračima. U suprotnom, može doći do kratkog spoja i kvara ako dođe do kontakta sa vodom.

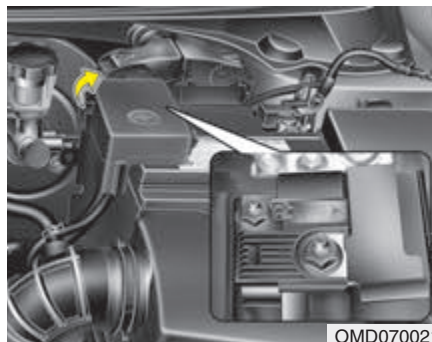

Glavni osigurač

Ako glavni osigurač pregori, uklonite / izvadite ga na sledeći način:

1. Otkaçite negativni kabl akumulatora.
2. Odvrnite navrtke koje su prikazane na slici iznad.
3. Zamenite osigurač novim osiguračem iste vrednosti (iste amperaže).
4. Vratite vijke i kabl obrnutim redosledom od redosleda demontaže

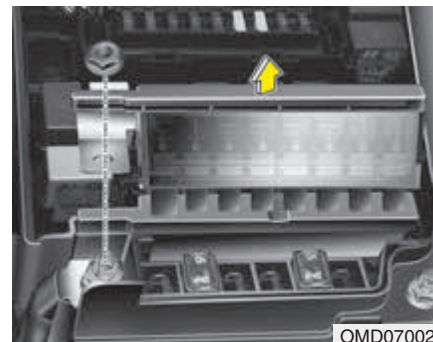

Multi - osigurač

Ako multi osigurač pregori, uklonite / izvadite ga na sledeći način:

1. Otkaçite negativni kabl akumulatora.
2. Odvrnite navrtke koje su prikazane na slici iznad.
3. Zamenite osigurač novim osiguračem iste vrednosti (iste amperaže).
4. Vratite vijke i kabl obrnutim redosledom od redosleda demontaže

***NAPOMENA**

Ako glavni osigurač pregori ili multi osigurač konsultujte se sa HYUNDAI ovlašćenim serviserom.

Opis panela sa osiguračima / relejima

Sa unutrašnje strane poklopca panela sa osiguračima/releima možete naći nalepnicu na kojoj su opisani nazivi osigurača/releja i njihovi kapaciteti

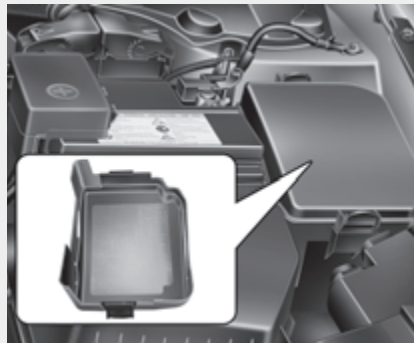





Panel sa vozačeve strane**Panel u odeljku motora***** NAPOMENA**







Nije obavezno da se svi navedeni opisi panela sa osiguračima odnose i na Vaše vozilo. Ovaj opis je tačan u vreme štampanja ovog priručnika. Uvek pogledajte nalepnicu sa opisom osigurača, na poklopcu kutije sa osiguračima

OMD070023/OMD070024









Održavanje

Unutrašnji panel











Naziv osigurača	Simbol	Amperaža	Zaštićena komponenta
START		7.5A	W/O Smart Ključ : ICM kutija sa relejima (relej alarmnog sistema) sa Smart Ključem : A/T - aut.menjačručica menjača, M/T -ručni menjač - ECM, E/R osigurač & Relej (RY.5), kontrolni
A/BAG		15A	SRS kontrolni modul
A/BAG IND		7.5A	Instrument tabla
MDPS	MDPS	7.5A	EPS kontrolni modul
POWER OUTLET FRT		15A	priključak za napajanje
BCM	BCM	7.5A	kontrolni modul smart ključa, BCM
A/CON SW	A/CON SW	7.5A	kontrolni modul A/C
MODULE 2	MODULE 2	7.5A	Elektro. hromirano ogledalo, ESP OFF prekidač
SPARE 1	SPARE 1	10A	-
MODULE 4	MODULE 4	7.5A	Unutrašnji senzor za pomoć pri parkiranju, levi/desni zadnji senzor za pom.pri park.Prekidač uređaja za nivelisanje svetla,D A/C kontrolni modul(Automatske A/C)
IG1	IG1	20A	E/R osigurač & kutija sa relejima(osigurači - F9, F10, F11, F12, F13)
PDM 3		7.5A	Kontrolni modul smart ključ
C/LIGHTER		20A	Upaljač za cigarete
MODULE 6	MODULE 6	10A	Prekidač spoljašnjeg elektro.ogledala, Audio, Digitalni časovnik









Naziv	Simbol	Amperaža	Zaštićena komponenta
HTD MIRR		10A	Vozačevo/suvozačevo elektr.ogledala, ECM (G4FC), A/C kontrolni modul
MODULE 3	MODULE 3	7.5A	Audio, Digitalni časovnik,BCM, Instrument tabla, modul vozač/suv.grejača sedišta
SPARE 3	SPARE 3	10A	-
AMP 2	AMP 2	20A	-
SUNROOF		15A	motor krovnog prozora
S/HEATER RR RH		15A	Prekidač grejača prednjih sedišta
SPARE 2	SPARE 2	15A	-
BLOWER		10A	A/C kontrolni modul, ventilator , otpornik, ECM/PCM (G4NB)
INTERIOR LAMP	INTERIOR LAMP	10A	Unutrašnje osvetljenje (prtljažnik, ogledalo, vrata, unutrašnja lampa, osvetljenje kontakt brave,
TRUNK		10A	Relj prtljažnika
MODULE 1	MODULE 1	7.5A	Prekidač režima sportske vožnje (A/menjač), solenoid kljul (W/O smart ključ)
SPARE 4	SPARE 4	15A	-
S/HEATER RR LH		15A	Prekidač grejača prednjeg sedišta
MODULE 7	MODULE 7	7.5A	Kontrolni modul smart ključa, BCM
SPARE 6	SPARE 6	10A	-
MULTIMEDIA 1	MULTI MEDIA 1	20A	Audio

Održavanje

Naziv	Simbol	Amperaža	Zaštićena komponenta
P/WDW RH	^{RH} 	25A	Glavni prekidač za elektronsko otvaranje prozora, suvozačev prekidač za elektronsko otvaranje prozora, prekidač za elektronsko otvaranje zadnjeg prozora LH
PDM 2	² 	7.5A	KONtrolni modul smart ključa, prekidač Start Stop dugmeta
FOG LP RR		10A	ICM kutija sa relejima(Relej zadnjih sv.za maglu)
WIPER FRT		25A	ICM kutija sa relejima(relej senzora brisača), Multi-prekidač, E/R osigurač & kutija sa relejima(RLY.2),
MODULE 5	MODULE 5	7.5A	Instrument ion. , senzor brisača, krovni prozor
MULTIMEDIA 2	MULTI MEDIA 2	7.5A	-
AMP 1	AMP 1	25A	-
PDM 1	¹ 	25A	Kontrolni modul smart ključa
SPARE 5	SPARE 5	20A	-
A/CON		7.5A	E/R osigurač & kutija sa relejima(RLY.10), A/C kontrolni modul
MEMORY	MEMORY	10A	BCM, Auto Light & foto senzor, Instrument tabla, Data Link konektor, Smart Junction Box Upgrade konektor, A/C kontrolni modul, Digitalni časovnik
P/WDW LH	^{LH} 	25A	Glavni prekidač za elektronsko otvaranje prozora, suvozačev prekidač za elektronsko otvaranje prozora, prekidač za elektronsko otvaranje zadnjeg prozora LH
DR LOCK		20A	Releja zaključavanje brave na vratima, Relej za otključavanje brave na vratima,
P/SEAT DRV	^{DRV} 	30A	Prekidač za ručno podešavanje sedišta vozača

Panel sa osiguračima u odeljku motora

	Amperaža	Simbol	Zaštićena komponenta
MULTI OSIG.	80A	MDPS	EPS kontrolni modul
	60A	^{B+1} 	Spoljna kutija sa osiguračima(ARISU-LT 1 (4CH), IPS 1, IPS 6, FUSE - F24, F31, F42)
	40A		RLY.11, RLY.12
	40A	¹ 	ABS kontrolni modul, ESP kontrolni modul, višenamenski priključak za proveru
	40A	RR HTD	RLY.1
	40A		RLY.10
	60A	^{B+2} 	Spoljna kutija sa osiguračima(Relej zvučnog upozorenja migavaca), ARISU-LT 2 (4CH), IPS (1CH), IPS (2CH),
OSIGURAČ	10A	B/UP LP	Elektro.hromirano ogledalo, Zadnje kombinovano svetlo(IN) LH,zadnje kombinovano svetlo (IN) RH, M/T - prekidač svetla za hod u nazad, BCM, Instrument tabla
	15A		M/T - senzor brzine vozila, A/T - prekidačopsega menjača, TCM(G4FC)
	15A	IGN COIL 2	G4FC - Ignition Coil #1/ #2/ #3/ #4, kondenzator
	10A	³ 	ABS kontrolni modul, ESP kontrolni modul, Višenamenski priključak za proveru, senzor sretanja sa pravca (sa ESP)
	10A		Prekidač Stop svetla, M/T - ECM, A/T - PCM
	10A		Senzor brisača, M/T - ECM(G4NB), A/T - PCM(G4NB)
	50A	^{B+3} 	Spoljna kutija sa osiguračima(uredjaj za zaustavljanje dovoda goriva, OSIGURAČ - F25, F32, F38, F43)
	40A		EMS kutija(relej za proveru motora, OSIGURAČ - F32, F33, F34)

	Amperaž	Simbol	Zštićena komponenta
OSIGURAČ	20A		A/T - TCM (G4FC)
	15A	STOP LP	Prekidač stop svetla, kontrolni modul smartključa, relej stop svetla
	20A		Modul vozač/suvo grejača sedišta
	15A		Sirena RLY.3 (sa alarmnim sistemom protiv kradje), RLY.8
	40A	IG2	W/O bez smart ključa : prekidač kontakt brave, RLY.5, sa smart ključem : RLY.5, RLY.9
	30A	² 	ABS kontrolni modul, ESP kontrolni modul, Višenamenski priključak za proveru
	40A	IG1	W/O bez smart ključa : kontakt brava, sa smart ključem : RLY.4, RLY.6
	15A	F/PUMP	F/ Relej pumpe za gorivo
	10A		A/C Comp relej
	10A	INJECTOR	IBrizgaljke #1/ #2/ #3/ #4, F/ relej pumpe, A/C Comp relej
	10A		ECM
	20A		ECM
	10A	SENSOR 2	Senzor bregaste osovine #1/ #2, modul imobilizatora (W/O bez smart ključ)
	10A	SENSOR 1	Senzor protoka vazduha (UP), Senzor protoka vazduha (DOWN), Solenoid ventil, ventil kontrole ulja #1/ #2, Solenoid ventil , RLY.11
	15A	F/PUMP	F/relej pumpe za gorivo
	15A		ECM, PCM
10A		A/C Comp relej	

	Amperaža	Simbol	Zaštićena komponenta
OSIGURAČ	10A	INJECTOR	Brizgaljke #1/ #2/ #3/ #4, F/ relej pumpe, A/C komp relaj
	10A		ECM, PCM
	20A	IGN COIL 1	Bobina #1/ #2/ #3/ #4, kondenzator
	10A	SENSOR 2	Senzor bregaste osovine, #1/ #2, modul imobilizatora(W/O sa smart ključ)
	10A	SENSOR 1	Senzor protoka vazduha (UP), Senzor protoka vazduha (DOWN), Solenoid ventil, ventil kontrole ulja #1/ #2, Solenoid ventil , RLY.11

SIJALICE

⚠ UPOZORENJE - Rad oko svetala
Pre bilo kakvih radova u vezi sa svetlima na vozilu, podignite parkirnu kočnicu do kraja, okrenite konakt bravu u položaj LOCK i isključite sva svetla da bi ste izbegli mogućnost da se vozilo iznenada pomeri i kao i opekotine prstiju ili električni udar.

Koristite samo sijalice propisane snage.

⚠ MERE PREDOSTROŽNOSTI
Pregorele sijalice zamenite samo sijalicama iste snage (u vatima). U suprotnom, moglo bi doći do oštećenja osigurača ili instalacije

⚠ MERE PREDOSTROŽNOSTI
Nakon obavljanja zamene sijalica, bićpotrebno ponovno podešavanje visine snopa svetlosti. Ukoliko niste sigurni kako da obavite zamenu sijalica i kako da podesite visinu snopa svetlosti obratitese svom ovlašćenom HYUNDAI serviseru

⚠ MERE PREDOSTROŽNOSTI
Ako nemate odgovarajući alat, odgovarajuće sijalice i iskustvo, konsultujte se sa HYUNDAI ovlašćenim serviserom. U mnogim slučajevima, veoma je teško zameniti pregorele sijalice u vozilu jer se mnogi drugi delovi vozila moraju prethodno ukloniti. Ovo je naročito teško kada treba promeniti sijalicu u prednjem faru. Vađenje/postavljanje prednjeg fara može dovesti do oštećenja na vozilu (ako to obavlja nestručno lice).

* NAPOMENA

Posle vožnje po kiši ili pranja vozila, sočiva na prednjim i zadnjim farovima mogu izgledati zamrznuto. Ovo se dešava zbog velike razlike u temperaturama između sijlice u faru i spoljne temperature. Ovo je slično pojavi kondenzacije na unutrašnjoj strani prozora tokom kiše i ne ukazuje na problem sa Vašim vozilom. Ako voda dođe do električnog kola sijalice fara, neka Vam vozilo pregleda HYUNDAI ovlašćeni serviser



OMD070026

Zamena sijalica prednjeg svetla, pozicionog svetla, migavca, prednjeg svetla za maglu

- (1) Prednje svetlo (dugo) /poziciona svetla
- (2) Prednje svetlo (oboreno)
- (3) Prednji migavac
- (4) Svetla sa zakretanjem snopa (DRL) (ako je vozilo opremljeno)
- (5) Prednja svetla za maglu(ako je voz.opremljeno)

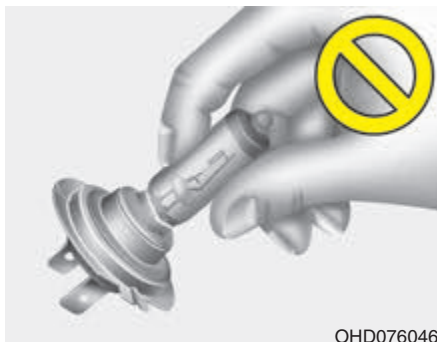

OHD076046

⚠ UPOZORENJE - Halogene sijalice

- Halogene sijalice sadrže gas pod pritiskom koji će rasprskati komadiće stakla sijalice ako se sijalica razbije.
- Uvek njima rukujte pažljivo, i izbegavajte ogrebotine i guljenje. Ako su sijalice upaljene, pazite da ne dođu u kontakt sa tečnošću. Nikad ne dodirujte sijalicu golim rukama.

(Nastavlja se)

(Nastavak)

- Ako se sijalica ošteti ili naprsne, odmah je zamenite i pažljivo uklonite.
- Koristite zaštitu za oči prilikom zamene sijalice. Sačekajte da se sijalica ohladi pre nego što počnete da vršite zamenu.



OMD070027N

1. Otvorite haubu.
2. Skinite negativni pol sa baterije.
3. Olabavite držče sijalice i razdvojite od šasije automobila. Ukoliko možete rukom da dodjete do sijalice, nemorate skidati držače sijalica.L.
4. Otkaçite konektor utiçnice za sijalicu .

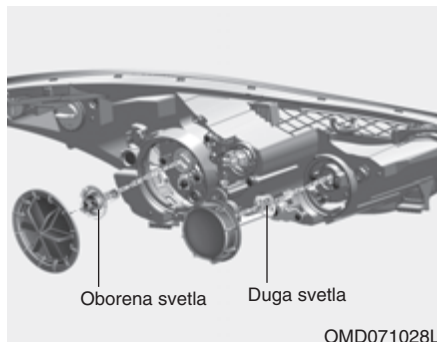

Sijalica prednjeg svetla (oborena, duga svetla)

5. Odvojite čašicu od sklopa fara okrećući čašicu u smeru suprotnom smeru kretanja kazaljke na časovniku
6. Otkočite priključak napajanja sijalice
7. Povucite sijalicu na gore, držeći ježičke van čašice.
8. Izvadite sijalicu iz čašice sklopa fara
9. Postavite novu sijalicu u čašicu sklopa fara, postavljajući ježičke čašice tako da se poklope sa sklo-pom fara.
10. Povežite napajanje sijalice
11. Vratite poklopac sijalice okrećući ga u smeru kazaljki na časovnikul

*** Promena s mera kretanja saobraćaja (za Evropu)**

Snop oborenih svetala je asimetričan. Ukoliko putujete u zemlje Evrope sa drugom stranom kretanja saobraćaja, ova asimetričnost snopa oborenih svetala može da smeta vozačima koji vam dolaze u susret. Zakonska regulativa Evropske Unije predviđa nekoliko tehničkih rešenja za ovaj slučaj (ugradnja automaskog sistema prebacivanja svetala, nalepnice, spuštanje snopa svetla na dole) Svetla na vašem automobilu su napravljena tako da ne smetaju vozačima koji vam dolaze u susret, i nije potrebno da vršite bilo kakve prepravke na sistemu svetala vašeg automobila.

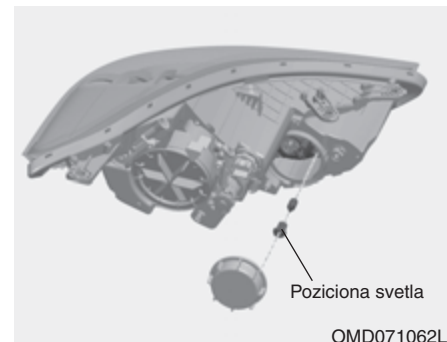

Poziciona svetla

Pratite uputstva od 1'-4 na prethodnim stranicama.

5. Povucite čašicu i sijalicu ka spolja.
6. Postavite novu sijalicu u čašicu i vratite nazad
7. Vratite sklop fara .



Sijalica prednjeg pokazivača pravca
Pratite uputstva od 1-4 na prethodnim stranicama.

5. Odvojite čašicu od sklopa fara okrećući čašicu u smeru suprotnom smeru kretanja kazaljke na časovniku dok se jezičci (oznake) na čašici ne poklope sa oznakama na sklopu fara
6. Izvadite sijalicu iz čašice tako što ćete je pritisnuti i okrenuti u smeru suprotnom od smera kretanja kazaljke na časovniku dok se jezičci (oznake) na sijalici ne poklope sa jezičcima na čašici. Izvucite sijalicu iz čašice
7. Ubacite novu sijalicu u čašicu i okrećite dok ne "legne" na mesto.

8. Vratite čašicu i okrećite u smeru kretanja kazaljke na časovniku dok dok se jezičci ne poklope sa jezičcima na sklopu fara
9. Vratite sklop fara na mesto.

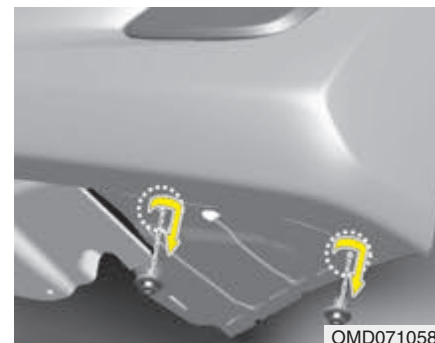

Prednja svetla za maglu i svetla sa zakretanjem snopa (ako je voz.opremljeno)

1. Odvojite negativni pol sa baterije vozila
2. Odvrnite vijke ispod predjeg branika
3. Odvojite priključak za napajanje od čšice



Prednja svetla za maglu (ako je vozilo opremljeno)

4. Odvojite čašicu od sklopa fara okrećući čašicu u smeru suprotnom smeru kretanja kazaljke na časovniku dok se jezičci ne poklope sa jezičcima na sklopu fara .

5. Postavite novu sijalicu u čašicu, čašicu vratite u kućište i poravnajte sa sa oznakama na kućištu (sklopu) gurnite kućište i okrenite u smeru kretanja kazaljki na časovniku..
6. Povežite priključak za napajanje sa čašicom

Svetla sa zakretanjem snopa

Pratite uputstva od 1-3 sa prethodne strane

4. Odvojite čašicu od sklopa fara okrećući čašicu u smeru suprotnom smeru kretanja kazaljke na časovniku dok se jezičci (oznake) na čašici ne poklope sa oznakama na sklopu fara.
5. Izvadite sijalicu povlačenjem ka spolja
6. Ubacite novu sijalicu u čašicu .
7. Postavite čašicu-sijalicu u sklop fara tako što ćete je okretati u smeru kretanja kazaljke na časovniku dok se jezičci (oznake) na čašici ne poklope sa oznakama na sklopu fara

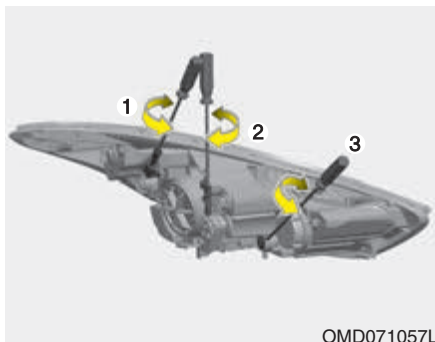

OMD071057L

Podešavanje snopa prednjih svetala i prednjih svetla za maglu

Podešavanje snopa prednjih svetala

1. Napumpajte pneumatike do propisanog nivoa pritiska, i uklonite iz vozila sav tovar. U vozilu sme ostati samo vozač, **rezervni točak** i alat za zamenu.
2. Parkirajte vozilo na ravnu površinu. floor.
3. Nacrtajte vertikalne linije (vertikalne linije koje prolaze kroz centar sijalice) i horizontalnu liniju (Horizontalnu liniju koja prolazi kroz centar sijalice)
4. Sa dobrim sijalicama svetala i baterijom u ispravnom stanju, najsvetlija tačka snopa svetla bi trebala da se poklapa sa horizontalnim i vertikalnim linijama.

5. Za podešavanje snopa u levu ili desnu stranu okrenite sklop (1) sijalice u smeru kazaljki na časovniku ili u kontra smeru.(2)

Za podešavanje snopa svetla na gore ili na dole okrenite sklop sijalice(3)u smeru kazaljki na časovniku ili u kontra smeru.

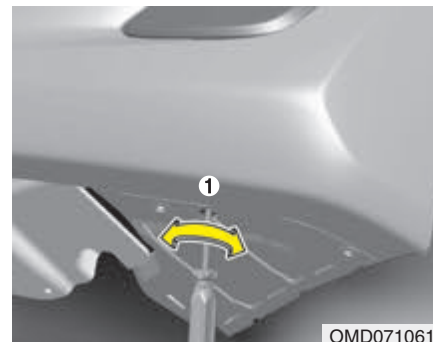

OMD071061L

Podešavanje snopa prednjeg svetla za maglu Front fog light aiming

Snop prednjih svetala za maglu se podešava na isti način kao i prednja svetla, uz dobre sijalice svetala i baterijom u ispravnom stanju, snop možete podešavati u levu ili desnu stranu ili na gore ili na dole okretanjem sklopa(1) u smeru kazaljki na časovniku ili u kontra smeru

Tačka usmeravanja snopa

< Visina od podloge >

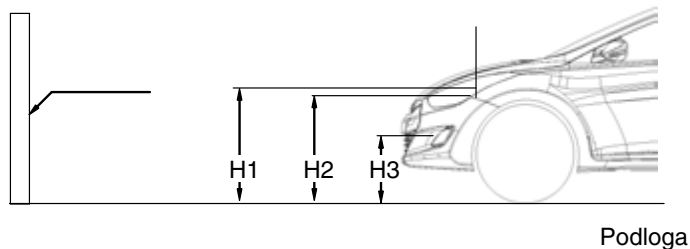

< Razmak izmedju sijalica >

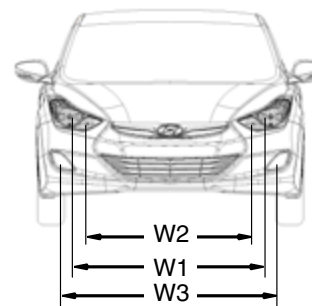

H1 : Visina od sredine sijalice svetla i od podloge (Oborena svetla)

H2 : Visina od sredine sijalice svetla i od podloge (Duga svetla)

H3 : Visina od sredine sijalice svetla za maglu i od podloge

W1 : Razmak izmedju sredine dve sijalice (Oborena svetla)

W2 : Razmak izmedju sredine dve sijalice (Duga svetla)

W3 : Razmak izmedju sredine dve sijalice za maglu

Unit: mm (in)

Vozilo	H1	H2	H3		W1	W2	W3	
			sa DRL*	bez DRL*			sa DRL*	bez DRL*
Sa vozačem	713 (28.1)	666 (26.2)	389 (15.3)	414 (16.3)	1,334 (52.5)	1,100 (43.3)	1400 (55.1)	1460 (57.5)
Bez vozača	706 (27.8)	659 (25.9)	382 (15.0)	407 (16)	1,334 (52.5)	1,140 (44.9)	1400 (55.1)	1460 (57.5)

DRL : Svetla za dnevnu vožnju

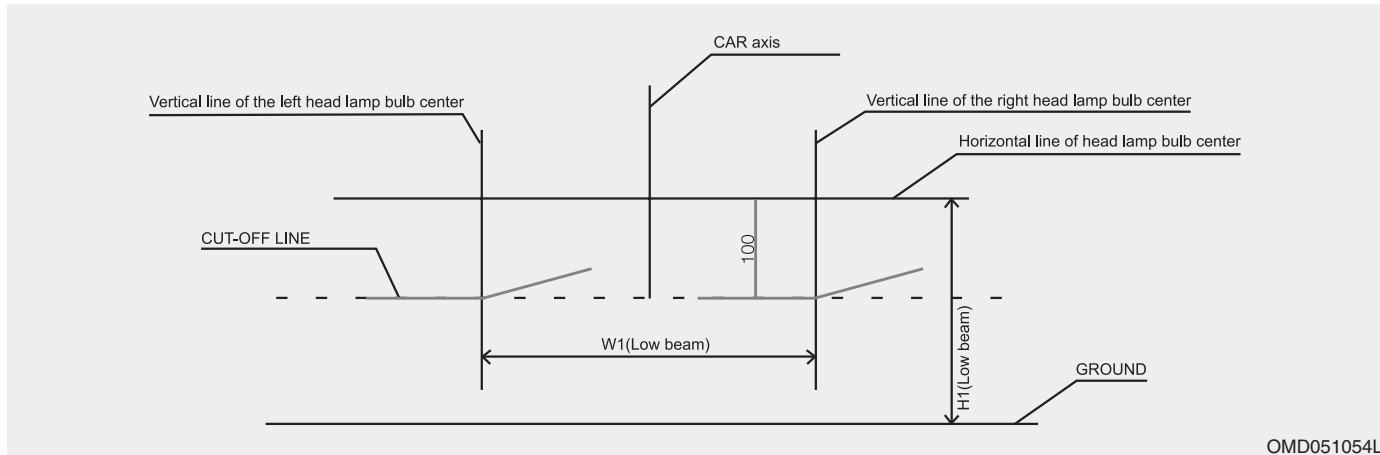

Oborena svetla (vozačeva strana)

1. Upalite oborena svetla bez vozača u vozilu
2. Linija snopa svetla mora biti projektovana kao na ilustraciji .
3. Vertikalno podešavanje snopa svetlosti oborenih svetala treba raditi posle horizontalnog podešavanja snopa svetlosti.
4. Ukoliko je vozilo opremljeno uređajem za podešavanje nivoa snopa svetlosti, podesite prekidač uređaja u položaj "0"

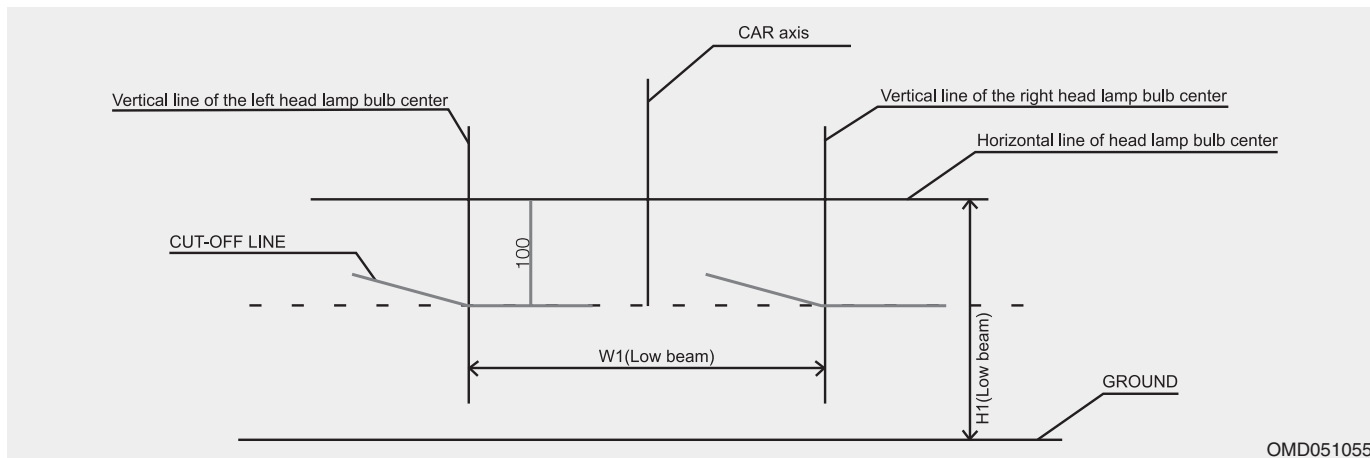

Oborena svetla (suvozačeva strana)

1. Upalite oborena svetla bez vozača u vozilu
2. Linija snopa svetla mora biti projektovana kao na ilustraciji .
3. Vertikalno podešavanje snopa svetlosti oborenih svetala treba raditi posle horizontalnog podešavanja snopa svetlosti.
4. Ukoliko je vozilo opremljeno uređajem za podešavanje nivoa snopa svetlosti, podesite prekidač uređaja u položaj "0"

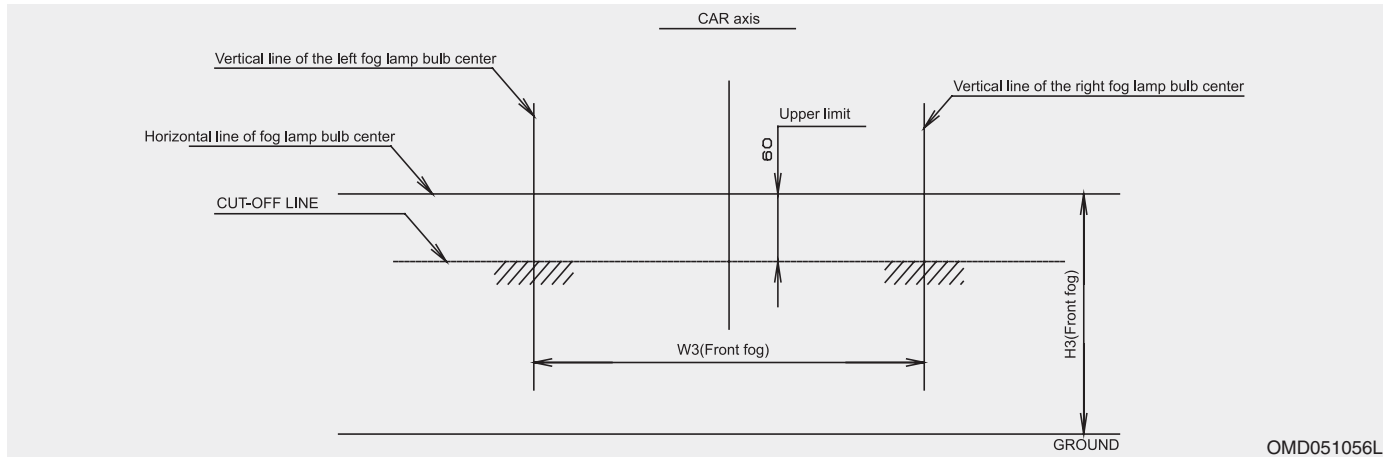

OMD051056L

Prednja svetla za maglu

1. Upalite svetla za maglu bez vozača u vozilu .
2. Linija snopa svetla mora biti projektovana kao na ilustraciji (osjenčeno polje)

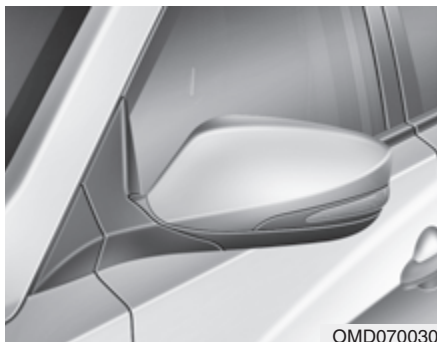

Zamena sijalice bočnog pokazivača pravca (ako je vozilo opremljeno)

Ukoliko vam sijalica bočnog pokazivača pravca nije ispravna, potrebno je da vam ovlašćeni HYUNDAI serviser pregleda vozilo.

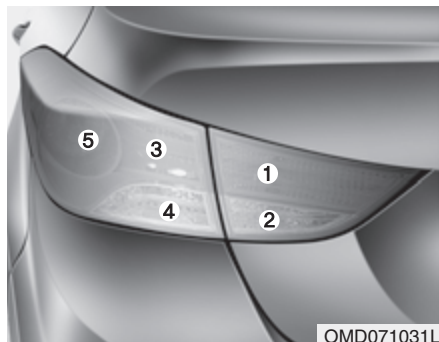

Zamena sijalice zadnjeg kombinovanog svetla

- (1) Zadnja svetla za maglu (ako je vozilo opremljeno)
- (2) Svetlo za hod u nazad
- (3) Zadnje svetlo
- (4) Zadnji pokazivači pravca
- (5) Stop svetla / zadnja svetla



Spoljna svetla

1. Otvorite poklopac prtljažnika
2. Pomerite zaštitni poklopac

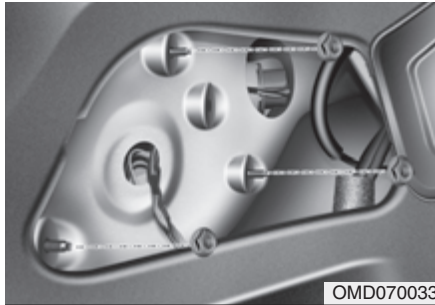

OMD070033



OMD070034

3. Olabavite sklop svetla.
4. Izvadite sklop zadnjeg svetla od trupa vozila

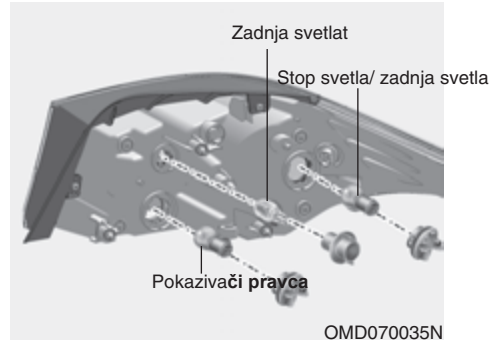

OMD070035N

Stop svetla/zadnja svetla i zadnji pokazivači pravca

5. Odvojite čašicu od sklopa fara okrećući čašicu u smeru suprotnom smeru kretanja kazaljke na časovniku dok se jezičci (oznake) na čašici ne poklope sa oznakama na sklopu fara
6. Izvadite sijalicu iz čašice tako što ćete je pritisnuti i okrenuti u smeru suprotnom od smeru kretanja kazaljke na časovniku dok se jezičci (oznake) na sijalici poklope sa jezičcima na čašici. Izvucite sijalicu iz čašice.
7. Ubacite novu sijalicu tako što ćete je staviti u čašicu i okretati u smeru kretanja kazaljke na satu dok ne "legne" na mesto

8. Postavite čašicu u sklop fara tako što ćete je okretati u smeru kretanjakazaljke na časovniku dok se jezičci (oznake) na čašici ne poklope sa oznakama na sklopu fara Postavite sklop fara na trup vozila

Zadnja svetla

5. Odvojite čašicu od sklopa fara okrećući čašicu u smeru suprotnom smeru kretanja kazaljke na časovniku dok se jezičci (oznake) na čašici ne poklope sa oznakama na sklopu fara .
6. Izvadite sijalicu iz čašice
7. Ubacite novu sijalicu u čašicu I
8. Postavite čašicu u sklop fara tako što ćete je okretati u smeru kretanjakazaljke na časovniku dok se jezičci (oznake) na čašici ne poklope sa oznakama na sklopu fara Postavite sklop fara na trup vozila.

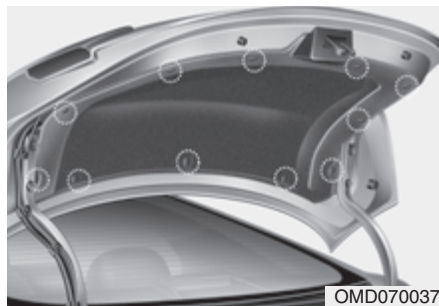

OMD070037



OMD070038

Unutrašnja svetla

1. Otvorite polopac prtljažnika.
2. Olabavite držače zaštitnog poklopca, i skinite ga.
3. Ovojite priključak, i izvadite sočivo, okretanjem u pravcu kazaljki na časovniku.

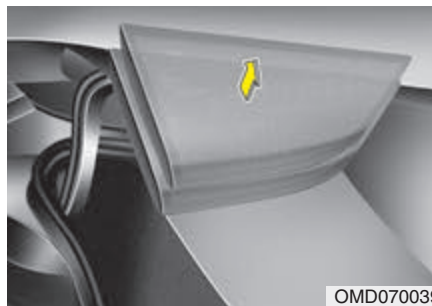

OMD070039

Zadnja svetla za maglu (ako je vozilo opremljeno)

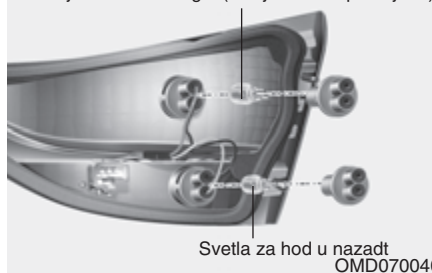

Svetla za hod u nazad

OMD070040

Svetla za hod u nazad

1. Izvadite sklop fara
2. Odvojite čašicu od sklopa fara okrećući čašicu u smeru suprotnom smeru kretanja kazaljke na časovniku dok se jezičci (oznake) na čašici ne poklope sa oznakama na sklopu fara.
3. Izvadite sijalicu iz čašice

4. Ubacite novu sijalicu u čašicu
5. Vratite sklop fara u prtljažnik
6. Vratite zaštni poklopac prtljažnika i zategnite držče.

Zadnja svetla za maglu (ako je vozilo opremljeno)

4. Odvojite čašicu od sklopa fara okrećući čašicu u smeru suprotnom smeru kretanja kazaljke na časovniku dok se jezičci (oznake) na čašici ne poklope sa oznakama na sklopu fara.
5. Izvadite sijalicu iz čašice tako što ćete je pritisnuti i okrenuti u smeru suprotnom od smeru kretanja kazaljke na časovniku dok se jezičci (oznake) na sijalici poklope sa jezičcima na čašici. Izvucite sijalicu iz čašice.
6. Ubacite novu sijalicu tako što ćete je staviti u čašicu i okretati u smeru kretanja kazaljke na satu dok ne "legne" na mesto.
7. Postavite čašicu u sklop fara tako što ćete je okretati u smeru kretanja kazaljke na časovniku dok se jezičci (oznake) na čašici ne poklope sa oznakama na sklopu fara. Vratite sklop fara .

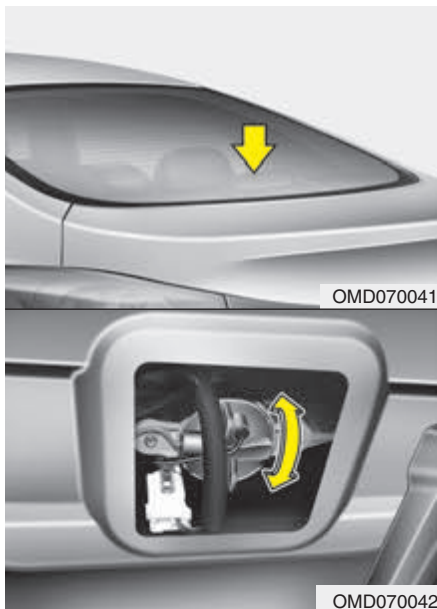

Zamena sijalice visoko postavljenog stop svetla

1. Otvorite poklopac prtljažnika.
2. Odvojite čašicu od sklopa fara okrećući čašicu u smeru suprotnom smeru kretanja kazaljke na časovniku dok se jezičci (oznake) na čašici ne poklope sa oznakama na sklopu fara.

3. Izvadite sijalicu iz čašice tako što ćete je pritisnuti i okrenuti u smeru suprotnom od smeru kretanja kazaljke na časovniku dok se jezičci (oznake) na sijalici poklope sa jezičcima na čašici. Izvucite sijalicu iz čašice.
4. Ubacite novu sijalicu tako što ćete je staviti u čašicu i okretati u smeru kretanja kazaljke na satu dok ne "legne" na mesto.
5. Postavite čašicu u sklop sijalice tako što ćete je okretati u smeru kretanja kazaljke na časovniku dok se jezičci (oznake) na čašici ne poklope sa oznakama na sklopu fara. Vratite sklop na mesto.

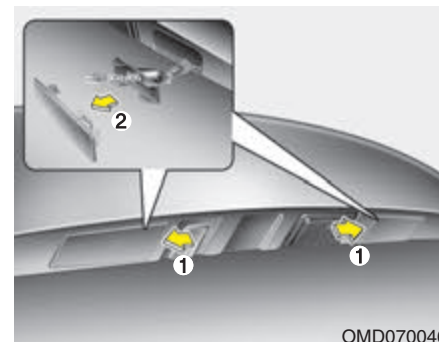

Zamena sijalice registrarske tablice t

1. Skinite poklopac u pravcu strelica naslici.
2. Izvadite sijalicu tako što ćete je povući na gore R
3. Postavite novu sijalicu.
4. Vratite sve obrnutim redosledom

Svetlo za čitanje auto karti

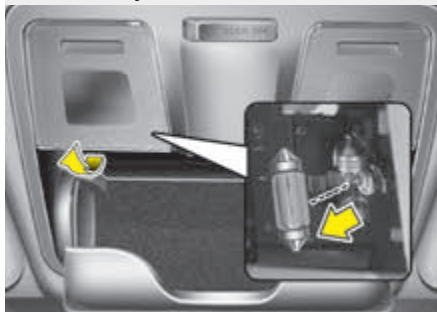

Svetlo kabine

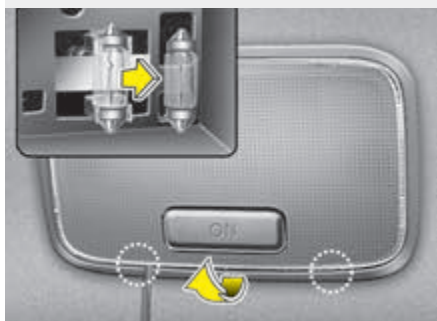

OMD070044/OMD070043

Svetlo prtljajnika(ako je vozilo opremljeno)

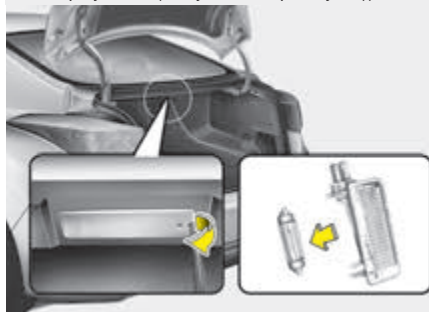

Svetlo štitnika

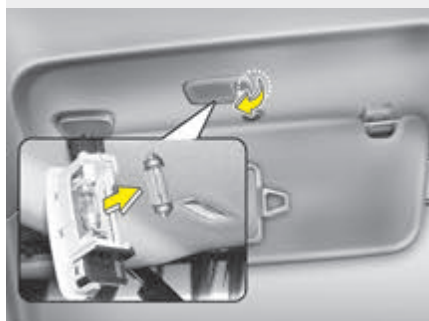

OMD070045/OTD079035

Zamena sijalica unutrašnjeg svetla

1. Koristeći odvijač sa ravnom glavom, lagano izvadite sočivo iz kućišta unutrašnjeg svetla
2. Izvucite sijalicu (povucite je pravo)

⚠ UPOZORENJE

Pre rada sa unutrašnjim svetlima, proverite da li je prekidač za svetlo u OFF položaju, kako se ne biste opekli ili doživeli električni udar.

3. Postavite novu sijalicu u čašicu.
4. Poravnajte jezičke na sočivu sa žlebovima kućišta unutrašnjeg svetla i ubacite sočivo u ležište

⚠ MERE PREDOSTROŽNOSTI

Pazite da ne uprljate ili ne oštetite sočivo, jezičke sočiva i plastična kućišta.

BRIGA O IZGLEDU VOZILA

Briga o spoljašnjosti vozila

Mere predostrožnosti vezane za brigu o izgledu spoljašnjosti vozila

Veoma je važno da se pridržavate svih uputstava koja se nalaze na ambalaži hemijskih sredstava koja koristite za čišćenje i poliranje vozila. Pročitajte sva upozorenja i mere predostrožnosti koja se na njima nalaze.

Održavanje boje na vozilu

Pranje

Da bi ste zaštitili boju na vozilu od korozije i dotrajalosti, perite svoje vozilo temeljno i često, najmanje jedanput mesečno, mlakom ili hladnom vodom. Ako koristite svoje vozilo na neasfaltiranim putevima, bilo bi dobro da ga perete posle svakog ovakvog puta. Posebnu pažnju obratite na naslage soli, prašine, blata i drugih stranih materija. Proverite da li su otvori za isticanje tečnosti na donjim ivicama vrata i pragovima očišćeni i otpušeni. Insekti, smola, katran, ptičiji izmet, industrijsko zagađenje i slični otpad mogu oštetiti boju vozila ako se odmah ne uklone.

Čak i brzo skidanje pomoću obične vode možda neće u potpunosti ukloniti svu prijavštinu. Možete koristiti rastvor blagog sapuna i vode za obojene površine.

Posle pranja, dobro isperite vozilo mlakom ili hladnom vodom. Nemojte dozvoliti da se sapun osuši na obojenim delovima vozila.



MERE PREDOSTROŽNOSTI

- *Nemojte koristiti jak sapun, hemijske deterdžente ili vruću vodu, i nemojte prati vozilo kada je izloženo sunčevoj svetlosti ili kada je karoserija vruća.*
- *Budite pažljivi prilikom pranja bočnih prozora Vašeg vozila, naročito vodom pod pritiskom. Voda može da uđe kroz prozor i pokvasi unutrašnjost.*
- *Da ne bi došlo do oštećenja plastičnih delova, nemojte prati vozilo hemijskim rastvorima i jakim deterdžentima.*



UPOZORENJE –

Vlažne kočnice

Posle pranja vozila, isprobajte kočnice tokom lagane vožnje da bi-ste videli da li je voda uticala na njih. Ako je kočenje otežano, osušite kočnice laganim pritiskanjem pedale kočnice, dok vozite napred malom brzinom

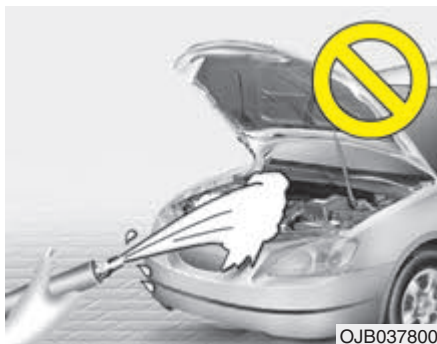

⚠ MERE PREDOSTROŽNOSTI

- *Pranje odeljka motora vodom pod visokim pritiskom u može izazvati kvar električnih kola koja se u njemu nalaze.*
- *Nikada nemojte dozvoliti da voda ili druge tečnosti dođu u kontakt sa električnim/elektronskim komponentama unutar vozila jer ih to može oštetiti*

Voskiranje

Voskirajte vozilo kada se voda od pranja u potpunosti osušila.

Uvek operite i osušite vozilo pre voskiranja. Koristite vosak visokog kvaliteta i pridržavajte se uputstava proizvođača. Voskirajte sve metalne delove kako biste ih zaštitili i dali im sjaj.

Uklanjanje katrana, ulja i sličnih materija pomoću sredstava za uklanjanje fleka obično skida vosak. Ponovo navoskirajte ove delove čak i ako ostatku vozila ne treba ponovno voskiranje

⚠ MERE PREDOSTROŽNOSTI

- *Čišćenje prašine i prljavštine suvom krpom može izgubiti boju. Nemojte koristiti čelične sundere, abrazivna sredstva za čišćenje ili jake deterdžente koji sadrže alkalne ili bazične agense na hromiranim površinama i eloksiranim aluminijumskim limovima. Ovo može oštetiti zaštitni sloj i izazvati gubitak ili oštećenje boje*

Održavanje

Popravka oštećenja na boji

Duboke ogrebotine ili udarci od kamenčića na putu na obojenoj površini moraju se što pre popraviti. Metal izložen vazduhu će brzo početi da rđa i može se pretvoriti u mnogo veća oštećenje

*** NAPOMENA**

Ako je Vaše vozilo oštećeno i ako je potrebna popravka ili zamena spoljnih metalnih delova, proverite da li je na te delove posle popravke ili zamene stavljena antikorozivna zaštita.

Održavanje lakiranih (sjajnih) metalnih površina

- Za uklanjanje katrana i insekata, koristite sredstvo za uklanjanje katrana, a ne oštre predmete ili strugače.
- Da biste zaštitili lakirane metalne površine od korozije nanosite sloj voska ili sredstva za zaštitu hromiranih površina i uglancajte ih do visokog sjaja.
- Tokom zime, ili u priobalnim oblastima, na lakirane metalne površine nanosite deblji sloj voska. Ako je potrebno, namažite ove delove nekorozivnom mašću na bazi nafte ili nekim drugim zaštitnim sredstvom.

Održavanje donjeg dela vozila

Korozivni materijali koji se koriste za uklanjanje snega i leda sa puteva i za taloženje prašine na putevima mogu se nakupiti na donjem delu Vašeg vozila. Ako se ove materije ne uklone, na donjim delovima vozila može doći do ubrzanog rđanja, kao npr. na vodovima za gorivo, karoseriji, patosu vozila i delovima izduvnog sistema, čak i ako su na njih nanosena sredstva koja služe za zaštitu od rđe.

Dobro isperite donji deo vozila i otvore za točkove mlakom ili hladnom vodom jednom mesečno, posle vožnje po neasfaltiranim putevima i na kraju zime. Posebnu pažnju obratite na ove delove jer je teško uočiti svo nakupljeno blato i prljavštinu. Ako samo navlažite ove naslage blata i prljavštine, a ne uklonite ih, to će učiniti više štete nego koristi. Donje ivice vrata, pragovi i delovi rama imaju otvore za oticanje tečnosti koji ne bi smeli biti zapušeni prljavštinom; voda koja se u njima zadržuje može izazvati rđanje.



UPOZORENJE

Posle pranja vozila, isprobajte kočnice tokom lagane vožnje da biste videli da li je voda uticala na njih. Ako je kočenje otežano, osušite kočnice laganim stiskanjem pedale kočnice u vožnji, vozeći malom brzinom.

Održavanje aluminijumskih naplataka točkova (aluminijumskih felgi)

Aluminijumske felge su obložene providnim zaštitnim slojem.

- Nemojte koristiti abrazivna sredstva za čišćenje, sredstva za poliranje, rastvarače ili žičane četke na aluminijumskim felgama. One mogu ogrebat i oštetiti zaštitni sloj na njima.
- Koristite samo blag sapun ili neutralni deterdžent i dobro isperite vodom. Takođe, očistite točkove posle vožnje po putu posutom solju. Ovo sprečava nastanak korozije.
- Izbegavajte pranje točkova četkama za brzo pranje vozila (automatska praonica).
- Nemojte koristiti deterdžente na bazi kiseline. Oni mogu oštetiti zaštitni sloj na aluminijumskim felgama ili izazvati njihovo rđanje.

Zaštita od korozije

Zaštita vašeg vozila od korozije

Koristeći najnoviji dizajn i konstrukciju u borbi protiv korozije, Hyundai proizvodi automobile visokog kvaliteta. Međutim, to je samo deo posla. Da bi se postigla dugotrajna otpornost na koroziju vašeg Hyundai vozila, potrebni su saradnja i pomoć sa vaše strane kao vlasnika.

Uobičajeni uzroci korozije

Najčešći uzroci nastanka korozije na vašim kolima su:

- So sa puteva, prljavština i vlaga nakupljeni na donjem delu vozila.
- Oštećenja boje ili zaštitne obloge udarima kamenja ili šljunka ili zbog abrazije (trenja) ili manje ogrebotine i udubljenja koja metal ostavljaju nezaštićenim i izlažu ga koroziji

Korozija

Područja u kojima je učestalija pojava korozije

Ako živite u područjima gde su Vaša kola svakodnevno izložena korozivnim materijama, zaštita od korozije je posebno važna. Neki od uzroka ubrzane korozije su so sa puteva, hemikalije za kontrolisanje prašine, morski vazduh i industrijsko zagađenje.

Korozija izazvana vlagom

Vlaga stvara uslove u kojima će se korozija najverovatnije javiti. Na primer, koroziju ubrzava visoka vlažnost, posebno kada su temperature tek nešto iznad tačke smrzavanja. U takvim uslovima, korozivne materije se zadržavaju u kontaktu sa površinama automobila uz pomoć vlage koja teško isparava.

Blato je izuzetno korozivno zato što se sporo suši i zadržava vlagu u kontaktu sa vozilom. Čak i kad izgleda da je suvo, ono može da zadržava vlagu i pospešuje koroziju.

Visoke temperature mogu takođe da ubrzaju koroziju delova koji se ne provetravaju pravilno tako da vlaga ne može da se rasprši. Zbog svega ovoga, veoma je važno da vozilo održavate čistim i da na njemu nema nagomilanog blata i drugih materijala. To se ne odnosi samo na vidljive površine, nego posebno na donje delove automobila.

Sprečavanje korozije

Pojavu korozije možete sprečiti pridržavanjem sledećih uputstava:

Držite vozilo u čistom stanju

Najbolji način da sprečite pojavu korozije je da vodite računa o čistoći svog automobila. Posebno je važno da obratite pažnju na donji deo vozila.

• Ako živite u području gde se koristi so na putevima, blizu okeana, u područjima zagađenim industrijskim otpadom - trebalo bi posebnu pažnju obratiti na zaštitu od korozije. Zimi, barem jedan put mesečno, isprskajte crevom donji deo automobila i isti taj deo temeljno očistite kada zima prođe

- Kada čistite donji deo automobila, posebnu pažnju obratite na komponente ispod blatobrana i druge površine koje su skrivene od pogleda. Čistite temeljno; ako samo navlažite blato, a ne sperete ga u potpunosti, to će pre pospešiti nego sprečiti koroziju. Voda pod pritiskom i para su posebno efikasni u uklanjanju nagomilanog blata i korozivnih materijala.
- Kada čistite donje panele vrata, pragove i okvire, vodite računa da su otvori kroz koje se vrši ceđenje otvoreni tako da voda može da oteče, a ne da bude zarobljena unutra što bi samo ubrzalo koroziju.

Održavajte garažu suvom

Ne parkirajte vozilo u vlažnoj i slabo provetravanoj garaži. To stvara povoljne uslove za koroziju. Isti je slučaj i ako perete kola u garaži ili ako uvezete u garažu kola koja su još uvek vlažna, prekrivena snegom, ledom ili blatom. Čak i zagrejana garaža će pospešiti koroziju ako se ne provetrava dobro kako bi vlaga mogla da se razide.

Održavajte boju i opremu u dobrom stanju

Ogrebotine i udubljenja na površinama treba prekriti pokrивnom bojom što je pre moguće da bi se smanjila mogućnost korozije. Ako se vidi go metal preporučuje se da se obratite ovlašćenom servisu za karoseriju i boju.

Ptičiji izmet je vrlo korozivan i može izazvati oštećenja na obojenim površinama za samo nekoliko časova. Uvek uklonite ptičiji izmet sa kola što je pre moguće.

Ne zanemarujte unutrašnjost vozila

Vlaga može da se nakupi ispod prostirki i obloga na podu. S vremena na vreme, proverite ispod prostirki da biste se uverili da su podne obloge suve. Posebno vodite računa ako prevozite đubriva, sredstva za čišćenje ili hemikalije u kolima.

Sve ovo treba da se prevozi u posebnim kontejnerima (posudama) i ako se slučajno prospe ili iscuri ta mesta treba očistiti, isprati čistom vodom i dobro osušiti.

Čišćenje unutrašnjosti vozila

Opšte mere predostrožnosti vezane za unutrašnjost vozila

Nemojte koristiti bazne rastvore, kao npr. parfeme i kozmetička ulja, za čišćenje instrument table i prednjeg panela, jer mogu da izazovu oštećenja i gubi-tak boje. Ako pak dođu u kontakt sa instrument tablom i sl., odmah obrišite instrument tablu suvom krpom. Pogledajte instrukcije za pravilan način čišćenja vinila..

MERE PREDOSTROŽNOSTI

Nikada nemojte dozvoliti da voda ili druge tečnosti dođu u kontakt sa električnim/ elektronskim komponentama u vozilu jer ih to može oštetiti.

MERE PREDOSTROŽNOSTI

Kada čistite predmete od kože (kolo up-ravljača, sedišta itd.), koristite neutralni deterđent ili rastvore sa malom koncentracijom alkohola. Ako budete koristili kiselinske/alkalne deterđente, boja na koži može da izbledi ili površina kože može da se oljušti.

Čišćenje tapacirunga i unutrašnje opreme

Vinil

Uklonite prašinu i prljavštinu sa vinila malom metlom ili usisivačem. Očistite vinilske površine sredstvom za pranje vinila.

Tkanina

Uklonite prašinu i prljavštinu sa tkanine malom metlom ili usisivačem. Operite rastvorom blagog sapuna koji se preporučuje za tapacirunge i tepihe. Odmah uklonite nove mrlje sredstvom za čišćenje tkanine. Ako mrlje ne uklonite odmah po njihovom nastanku, tkanina će biti umrljana i na tom se mestu može izgubiti boja. Takođe, otpornost tkanine na vatru se može umanjiti ako se tkanina ne održava pravilno.

MERE PREDOSTROŽNOSTI

Upotreba drugih sredstava i procedura za čišćenje tkanine, osim onih preporučenih, može uticati na izgled tkanine i njenu otpornost na vatru

Čišćenje sigurnosnih pojaseva

Sigurnosne pojaseve očistite rastvorom blagog sapuna koji se preporučuje za čišćenje tapacirunga ili tepiha. Pratite uputstva naznačena na pakovanju sapuna. Nemojte izbeljivati ili ponovo farbati pojaseve jer ih to može učiniti slabijima.

Čišćenje unutrašnjih strana prozora i vetrobranskih stakala

Ako unutrašnje staklene površine postanu zaprljane (tj. prekrivene slojevima ulja, masti itd.) treba ih očistiti sredstvom za pranje stakla. Pridržavajte se uputstava koja se nalaze na ambalaži sredstva za pranje stakla koje koristite

MERE PREDOSTROŽNOSTI

Nemojte strugati i grebati unutrašnju stranu zadnjeg vetrobranskog stakla. To može oštetiti sistem žica odmrzivača stakla

SISTEM KONTROLE EMISIJE IZDUVNIH GASOVA

Na sistem kontrole emisije izduvnih gasova Vašeg vozila je data ograničena garancija proizvođača. Molimo Vas da pročitate sve informacije o garanciji koje se nalaze u servisnoj knjižici Vašeg vozila.

Vaše vozilo je opremljeno sistemom za kontrolu emisije izduvnih gasova iz motora, koji je u skladu sa svim zahtevima i propisima o kontroli emisije izduvnih gasova u vašoj državi.

Postoje tri sistema kontrole emisije, i to:

- (1) Sistem kontrole emisije kartera.
- (2) Sistem kontrole emisije isparenja.
- (3) Sistem kontrole emisije izduvnih gasova.

Da bi bio obezbeđen pravilan rad sistema kontrole emisije, preporučuje se da vam vozilo proverava i održava HYUNDAI ovlašćeni serviser, prema rasporedu održavanja prikazanom u ovom priručniku i servisnoj knjižici.

Mere predostrožnosti kod testa provere i održavanja (sa sistemom pro-grama elektronske stabilnosti (ESP))

- U cilju sprečavanja pojave propuštenog (izostanka) paljenja u pojedinim cilindrima za vreme tesiranja na valjcima (dinamometru), isključite sistem za elektronsku kontrolu stabilnosti vozila (tzv. ESP).
- Kada se testiranje sa dinamometrom završi, uključite ESP sistem ponovnim pritiskom na ESP prekidač

1. Sistem kontrole emisije kartera

Sistem pozitivne ventilacije kartera se koristi da spreči zagađenje okoline prouzrokovano gasovima koji se emituju iz kartera. Ovaj sistem snabdeva karter svežim, filtriranim vazduhom preko usisnika za vazduh. Unutar kartera, svež vazduh se meša sa gasovima iz kartera, a onda prolazi kroz kroz PCV ventil i dalje u usisnu granu motora.

2. Sistem kontrole emisije isparenja

Sistem kontrole emisije isparenja je dizajniran tako da sprečava isparenja goriva u atmosferu

Kanister

Isparenja od goriva koja se skupljaju unutar rezervoara se apsorbuju i skladište u kanister. Kada motor radi, isparenja od goriva, absorbovana u kanisteru, bivaju uvučena u usisnu granu motora preko solenoidnog ventila.

Solenoidni ventil (PCSV)

Solenoidni ventil kontroliše kontrolna jedinica (računar) motora (ECM); kada je temperatura rashladne tečnosti u motoru niska, i tokom rada motora u praznom hodu, ventil je zatvoren, tako da isparenja od goriva ne ulaze u komoru za ubrizgavanje. Nakon što se motor zagreje, tokom uobičajene vožnje, ventil se otvara kako bi isparenja goriva mogla da uđu u usisnu granu motora, odnosno u komoru za sagorevanje.

3. Sistem kontrole emisije izduvnih gasova

Ovaj visoko efektivni sistem kontroliše emisiju izduvnih gasova, pritom održavajući dobre performanse vozila.

Izmene na vozilu

Vozilo ne bi trebalo ni u kom smislu menjati. Izmene na Vašem vozilu mogu uticati na njegove performanse, sigurnost ili trajnost i čak mogu predstavljati prekršaj nekih zakona o sigurnosti i kontroli emisije izduvnih gasova.

Takođe, garancija ne pokriva oštećenja i probleme u radu vozila izazvane ovim izmenama.

Mere predostrožnosti vezane za izduvne gasove motora

(ugljen-monoksid)

- Ugljen monoksid može biti prisutan u izduvnim gasovima motora. Stoga, ako osetite miris bilo kakvih izduvnih gasova unutar vozila neka ga stručno lice odmah pregleda i otkloni kvar. Ako ikada posumnjate da izduvni gasovi ulaze u Vaše vozilo, vozite ga samo sa svim prozorima potpuno otvorenim. Vozilo treba što pre odvesti na popravku



UPOZORENJE - Izduvni gasovi

Izduvni gasovi motora sadrže ugljen monoksid (CO). Gas bez boje i mirisa, vrlo je opasan i može biti smrtonosan ako se udiše. Pratite instrukcije kako biste izbegli trovanje ugljen monoksidom.

Nemojte držati uključen motor u zatvorenim prostorijama (npr. garaži) više nego što je potrebno da izvezete vozilo napolje.

- Kada vozilo stoji na otvorenom prostoru sa uključenim motorom malo duži period, podesite ventilacioni sistem (prema potrebi) da uvlači spoljni vazduh u unutrašnjost vozila.
- Nikada nemojte sedeti u parkiranom ili zaustavljenom vozilu duži vremenski period dok motor radi.
- Kada motor radi isprekidano ili neće da upali, preterano pokušavanje da startujete motor može oštetiti sistem kontrole emisije izduvnih gasova

Mere predostrožnosti vezane za katalitički konvertor (ako je ugrađen)

UPOZORENJE - Požar

- Zagrejan sistem za izduvanje gasova može zapaliti zapaljive predmete ispod Vašeg vozila. Nemojte parkirati vozilo, držati ga u praznom hodu ili voziti preko ili u blizini zapaljivih predmeta, npr. trave, biljaka, papira, lišća itd.

• Vaše vozilo je opremljeno katalitičkim konvertorom (uređajem za kontrolu emisije izduvnih gasova). Stoga se morate pridržavati sledećih mera predostrožnosti:

Koristite samo BEZOLOVNI BENZIN za benzinski motor.

•Nemojte koristiti vozilo ako primetite znake nepravilnog rada motora, kao npr. ako teško startuje ili ako otežano radi.

•Nemojte "zlostavljati" motor. Na primer, nemojte voziti na praznom hodu (sa isključenim motorom) ili naglo smanjivati stepen prenosa sa isključenim motorom.

• Nemojte držati motor u praznom hodu duže od 5 minuta.

••Nemojte menjati niti prepravljati nije-dan deo motora ili sistema za kontrolu emisije. Sve provere ili podešavanja mora izvršavati HYUNDAI ovlašćeni serviser.

•Nemojte voziti ako imate vrlo malo goriva. Ako motor ostane bez goriva, usled nepravilnog rada, može preopteretiti katalitički konvertor.

•Ako se ne pridržavate ovih mera predostrožnosti, katalitički konvertor i Vaše vozilo mogu pretrpeti oštećenja. Pritom, garancija proizvođača ne pokriva oštećenja nastala neobaziranjem na ova upozorenja.

Motor / 8-2
Dimenzije / 8-2
Sijalice, snaga / 8-2
Pneumatici i točkovi / 8-3
Težina/Zapremina / 8-3
Preporučena ulja, maziva i količine / 8-4
Identifikacioni broj vozila (VIN) / 8-6
Identifikaciona pločica / 8-6
Specifikacija guma i tabela pritisaka / 8-7
Broj motora / 8-7
E-mark oznaka / 8-7

Specifikacije i informacije za vlasnika

MOTOR

Stavka	Benzinski 1.6
Radna zapremina cm ³	1591
Prečnik x Hod mm	m (in.) 77x85.4
Redosled paljenja	1-3-4-2
Broj cilindara	4, u redu

DIMENZIJE

Stavka	mm
Ukupna dužina	4530
Ukupna širina	1775
Ukupna visina	1445 (
Razmak prednjih točkova	1563 *1 / 1549 *2 / 1551 *3
Razmak zadnjih točkova	1576 *1 / 1562 *2 / 1564 *3
Raspon između osovinā	2700

*1 : sa R15 pneum.

*2 : sa R16 pneum.

*3 : sa R17 pneum.

SIJLICE

SIJALICA	Watt	Onaka sijlice
Svetla (Oborena)	55	H7
Svetla (Duga)	55	H1
Prednji pokazivač pravca	21	PY21W
Poziciona svetla	5	W5W
Bočni pokazivač pravca	LED	-
Prednja svetla za maglu*	27	H27W
Stop svetla / zadnja svetla	21/5	PY21/5W
Zadnja svetla	5	W5W
Zadnji pokazivača pravca	21	PY21W
Zadnja svetla za maglu	21	H21W
Svetla za hod u nazad	16	W16W
Visoko postavljeno stop svetlo	21	P21W
Svetlo registarske tablice	5	W5W
Svetlo za čitanje auto karte	8	FASTON 8W
Svetlo kabine	8	FASTON 8W
Sijalica prtljažnika*	5	FASTON 5W

* : ako je vozilo opremljeno

PNEUMATICI (GUME) I TOČKOVI

Stavka	Vel. pneum	Vel. točka	Pritisak u hladnim pneumaticima bar (kPa)				Moment pritezanja viljaka na točkovima kgm (Nm)
			Normalno opterećenje *1		Maksimalno optereć		
			Prednje	Zadnje	Prednje	Zadnje	
Pneumatici pune veličine	195/65R15	6.0J × 15	2.2 (220)	2.2 (220)	2.2 (220)	2.2 (220)	9 ~ 11 (88~107)
	205/55R16	6.5J × 16					
	215/45R17	7.0J × 17					
Pneumatik kompaktnog rezervnog točka (ako je ugrađen)	T125/80D15	4.0T × 15	4.2 (420)	4.2 (420)	4.2 (420)	4.2 (420)	

* Normalno opterećenje vozila : Do 2 osobe



MERE PREDOSTROŽNOSTI

Prilikom promene pneumatika, koristite pneumatike koji su iste veličine kao originalno postavljene pneumatice.

Korišćenje pneumatika različite veličine može da dovede do oštećenja delova na vozilu ili do ne adekvatnih performansi vozila.

TEŽINA / ZAPERMINA

Stavka		1.6 Motor
Ukupna težina vozila kg	A/T	1800
	M/T	1770
Zapremina prtljažnika l (cu ft)		420

M/T : Ručni menjač

A/T : Automatski menjač

Specifikacije i informacije za vlasnika

PREPORUČENA ULJA, MAZIVA I KOLIČINE

Da bi bile očuvane odgovarajuće performanse i trajnost motora i menjača, koristite samo ulja i maziva, odgovarajućeg kvaliteta.

Odgovarajuća ulja i maziva takođe povećavaju efikasnost motora, čime se dodatno štedi na gorivu.

Ova ulja i maziva su preporučena za Vaše vozilo.

		Zapremina	Klasifikacija
Ulje motora *1 *2 (dopuna i zamena)		3.3 l	API Service SL ili SM, ILSAC GF-3 or ACEA A3 ili više
			
Potrošnja motornog ulja	Normalni uslovi ekspl.vozila		MAX. 1 l / 1500 km
	Otežani uslovi ekspl.vozila		MAX. 1 l / 1000 km
Ulje ručnog menjača		1.8 l	API GL-4 SAE 75W-85
Ulje automatskog menjača		7.3 l	MICHANG ATF SP-IV SK ATF SP-IV NOCA ATF SP-IV HYUNDAI original ATF SP-IV
Rashladna tečnost motora	Ručni menjač	6.5 l (rashladna tečnost za aluminijumski hladnjak na bazi etilen glikola
	Automatski menjač	6.4 l	
Tečnost kočnica/kvačila		0.7~0.8	FMVSS116 DOT-3 or DOT-4
Gorivo		48 l	-

1 : Pogledajte koji su preporučeni SAE indeksi viskoznosti na sledećoj strani.

*2 : Ulja za motor označena sa Energy Conserving Oil (ulja koja štede energiju) su sada dostupna. Zajedno sa ostalim dodatnim korisnim karakteristikama, ona doprinose ekonomičnijoj potrošnji goriva smanjujući količinu goriva naophodnu da se prevaziđe trenje motora. Često, ova poboljšanja se teško mere u svakodnevnoj vožnji, ali u dužem periodu (npr. godinu dana) ova ušteda goriva postaje značajno primetna.

*3 : Ako API service SM motorno ulje nije dostupno u vašoj zemlji, možete da koristite ulje API service SL.

Preporučeni SAE indeksi viskoznosti



MERE PREDOSTRO NOSTI

Uvek dobro očistite sve otvore oko filtera, otvore za isticanje tečnosti i merač ulja pre proveravanja ili ispuštanja ulja. Ovo je posebno važno u prašnjavim ili peskom pokrivenim oblastima i kada se vozilo koristi na neasfaltiranim površinama. Čišćenje otvora i merača ulja motora sprečiće prodiranje prljavštine i prašine u motor i u druge delove koji bi mogli biti oštećeni

Viskozitet ulja motora utiče na ekonomičnu potrošnju goriva i rad motora u uslovima hladnoće (start motora i protok motornog ulja). Motorna ulja nižeg viskoziteta pružaju ekonomičniju potrošnju goriva i bolji rad u uslovima hladnoće, mada su ulja višeg viskoziteta potrebna zbog boljeg podmazivanja kada je napolju toplo vreme. Korišćenje ulja koja nisu preporučena mogu dovesti do oštećenja motora.

Kada birate ulje, uzmite u obzir i temperaturne opsege u kojima će Vaše vozilo raditi do sledeće promene ulja. Pogledajte i izaberite preporučene viskoznosti ulja u tabeli.

Temperaturni opsezi za SAE indekse viskoznosti										
Temperatura	°C	-30	-20	-10	0	10	20	30	40	50
	(°F)	-10	0	20	40	60	80	100	120	
Ulje za benzinski motor *1									20W-50	
									15W-40	
									10W-30	
									5W-20*2, 5W-30	

*1 : Za ekonomičniju potrošnju goriva, preporučuje se da koristite motorno ulje nivoa viskoznosti SAE 5W-20,5W-30 (API SL, SM / ILSAC GF-3 ili ACEA A3 ili više). Međutim, ako ovo motorno ulje nije dostupno u vašoj zemlji, odaberite odgovarajuće ulje na osnovu tabele viskoziteta motornih ulja.

*2 : Na Bliskom Istoku, nemojte da koristite motorno ulje nivoa viskoznosti SAE 5W-20.

IDENTIFIKACIONI BROJ VOZILA (VIN)

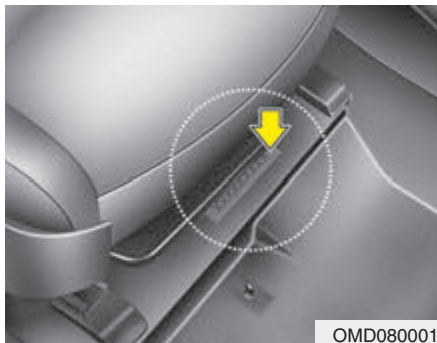

Identifikacioni broj vozila (VIN) se koristi za registraciju Vašeg vozila i u svim zakonskim regulativama koje se odnose na pravo vlasništva itd. Nalazi se na patosu vozila ispod suvozačevog sedišta. Da biste proverili broj, podignite razrezani deo tepiha.



VIN oznaka

Identifikacioni broj vozila (VIN) se takođe nalazi i na pločici koja se nalazi na gornjem delu instrument table. Broj se na pločici može spolja lako videti kroz vetrobransko staklo.

IDENTIFIKACIONA PLOČICA (ako jvozilo opremljeno)

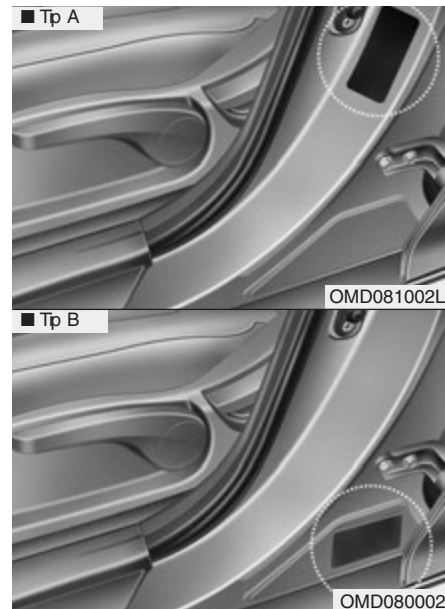

Identifikaciona pločica sa podacima o homologaciji nalazi se na glavnom B stubu sa vozačeve (ili suvozačeve) strane i na njoj se nalazi Identifikacioni broj vozila (VIN).

SPECIFIKACIJA PNEUMATIKA I TABELA PRITISAKA

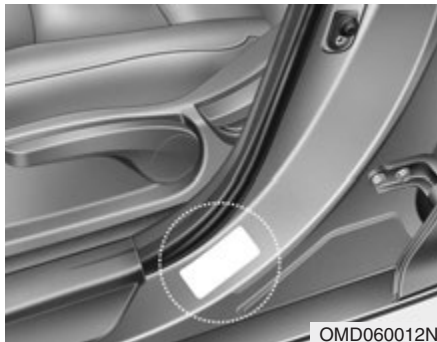

Pneumatici koji se isporučuju sa Vašim novim vozilom su izabrani tako da pruže najbolje performanse vozila u vožnji u normalnim uslovima.

Specifikacija pneumatika i tabela pritiska koja se nalazi na glavnom centralnom B stubu sa vozačke strane prikazuje preporučene pritiske u pneumaticima Vašeg vozila.

BROJ MOTORA

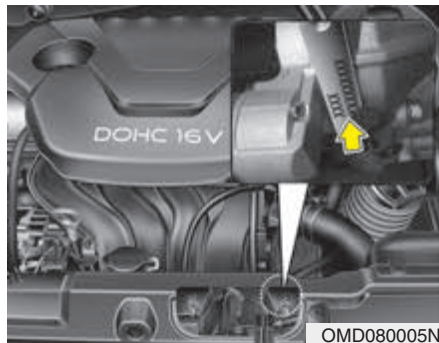

Broj motora utisnut je na bloku motora kao što je prikazano na slici

E-OZNAKA, HOMOLOGACIJA

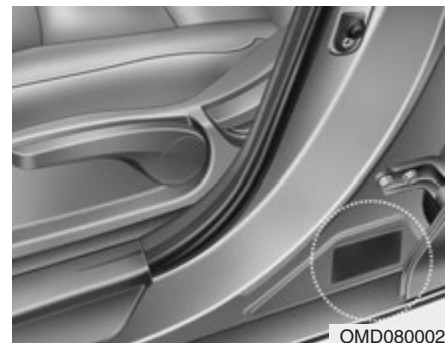

E oznaka (ukoliko je vozilo opremljeno)

E oznaka se nalazi na nalepnici koja je postavljena sa vozačke strane na sredini stuba. Nalepnica potvrđuje da vaš automobil homologovan, da zadovoljava sve ECE standarde zaštite i očuvanja životne sredine.

Nalepnica sadrži sledeće podatke:

- . Ozanku zemlje
- . Broj propisa
- . Broj pod akta, amandman
- . Broj odobrenja/homologacije